

AESCULAP® Neurosurgery

腦神經外科手術器械

Neurosurgery

目次

開頭用手術器械 1~42

- 頭皮クリップシステム 2
- 頭皮クリップ、止血鉗子 3
- スプリングフック、頭蓋穿孔器(手動式) 4
- 線鋸、線鋸誘導子 5
- 頭蓋骨鉗子 6
- ディセクター 7
- 骨膜剥離子、骨膜起子、ボーンレバー、ディセクター 8~20
- 滑膜切除鉗子、丸ノミ鉗子 21~28
- 骨鋭匙 29~30
- バイオネット型キュレット 31~32
- 骨ノミ 33~34
- ハンマー 35
- 硬膜鉤、鋭鉤 36
- 硬膜剪刀 37
- 吸引管、カニューラ 38~42

レトラクターシステム 43~62

- ライラ自在脳ベラ開創器 44~47
- ギルスバッハ自在脳ベラ固定器 48~51
- ニュージャージーレトラクター 52
- 脳ベラ 53~54
- 開創器 55~61

マイクロ手術器械 63~142

- マイクロ手術器械の種類及び特徴 64~66
- マイクロ剪刀(ストレート) 67~78
- 持針器(ストレート) 79~86
- ピンセット(ストレート) 87~92
- バイオネット型マイクロ手術器械の特徴 93
- マイクロ剪刀(バイオネット) 94~107
- 持針器(バイオネット) 108~110
- ピンセット(バイオネット) 111~122
- マイクロ手術器械用収納ケース 123~125
- 腫瘍把持鉗子 126
- 腫瘍組織ナイフ 127~128
- マイクロディセクター、診査フック、マイクロフック
マイクロ鋭匙、結紮プッシャー 129~135
- 結紮ガイド 136
- 血管・神経鉤 137
- マイクロ血管メス(バイオネット) 138
- ティッシュピック、鋭鉤、マイクロ血管メス 139
- 聴神経腫瘍マイクロ手術器械 140
- ダイヤモンドナイフ 141

下垂体用手術器械 143~164

- 鼻鏡 144~145
- 吸引管、腫瘍鉗子、骨パンチ 146
- マイクロ剪刀、マイクロフォーセプス 147~148
- 屈曲性マイクロインスツルメント 149
- マイクロキュレット、マイクロディセクター
マイクロフック、マイクロ鋭匙 150~156
- マイクロエヌクレーター 157~158
- マイクロピンセット、バイポーラピンセット 159
- バイポーラ凝固ピンセット 160~163

骨パンチ、ロンジュール 165~184

- 骨パンチ 166~174
- ロンジュール 175~183

血管用手術器械 185~220

- 血管拡張器、血管消息子 186
- マイクロアプロキシメーター、
ビーマーナーブアプロキシメーター 187
- 血管クリップ 188~189
- 血管鉗子 190~192
- 剥離鉗子 193~194
- 剪刀 195~210
- 止血鉗子 211~213
- ピンセット 214~216
- 持針器 217~220

INDEX 221~

AESCULAP® Neurosurgery

開頭用手術器械

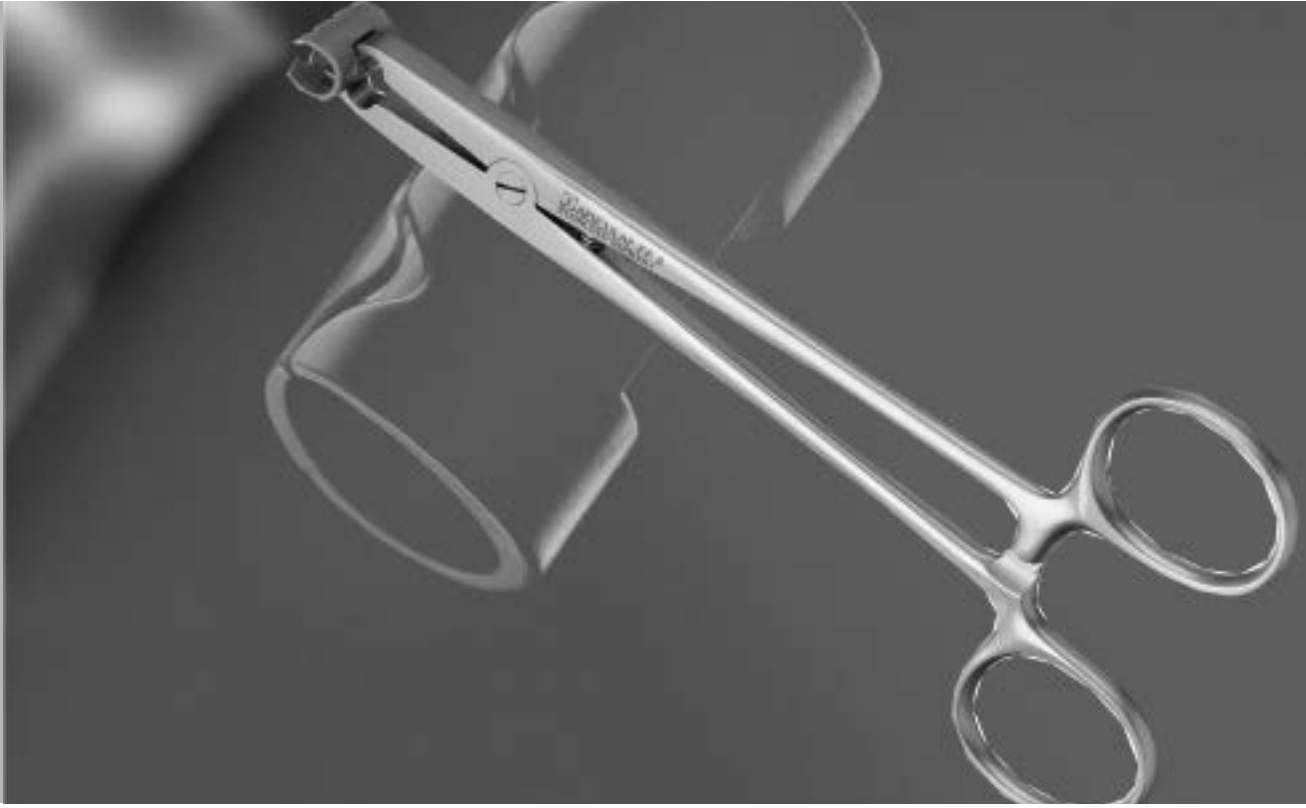

頭皮クリップシステム

AESCULAP®

スカルプフィックス頭皮クリップ

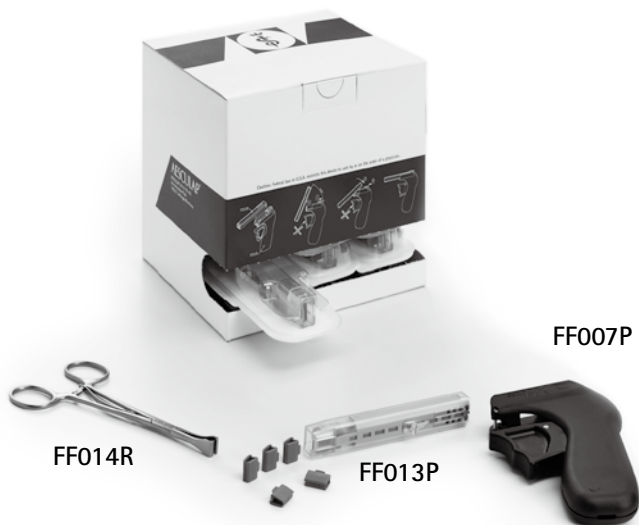

FF007P

スカルプフィックス用ハンドル(ピーク素材)

FF013P

スカルプフィックス頭皮クリップ

*滅菌済み

販売単位:1箱/20カートリッジ入
(1カートリッジ/10クリップ入)

FF014R

スカルプフィックスクリップリムーバー鉗子

150mm



■Time Saving:

ハンドルとカートリッジの組み合わせでご使用下さい。ワンタッチでカートリッジをハンドルに装着でき、また、ハンドルを握りこむだけでクリップを送り出す仕組みになっており、スピーディかつ簡単にお取り扱いいただけます。

■Cost Saving:

リユース可能なハンドルとディスプレイカートリッジの組み合わせでご使用いただけます。ハンドルはリユース可能なため経済的です。

■Less Bleeding:

安定した閉鎖力で止血効果が得られます。

RANEY レニーディスポーザブル頭皮クリップ



※専用の鉗子でクリップを把持いただきます。



レニー

FF003R

頭皮クリップ着脱鉗子



レニー

FF015P

レニーディスポーザブル

頭皮クリップ

〈プラスチック製〉

*滅菌済み

販売単位:1箱/20パッケージ入
(1パッケージ/10クリップ入)

ケロン

FF005R

頭皮クリップ

販売単位:1パッケージ

(10クリップ入)

頭皮クリップ、止血鉗子

AESCULAP®

開頭用手術器械

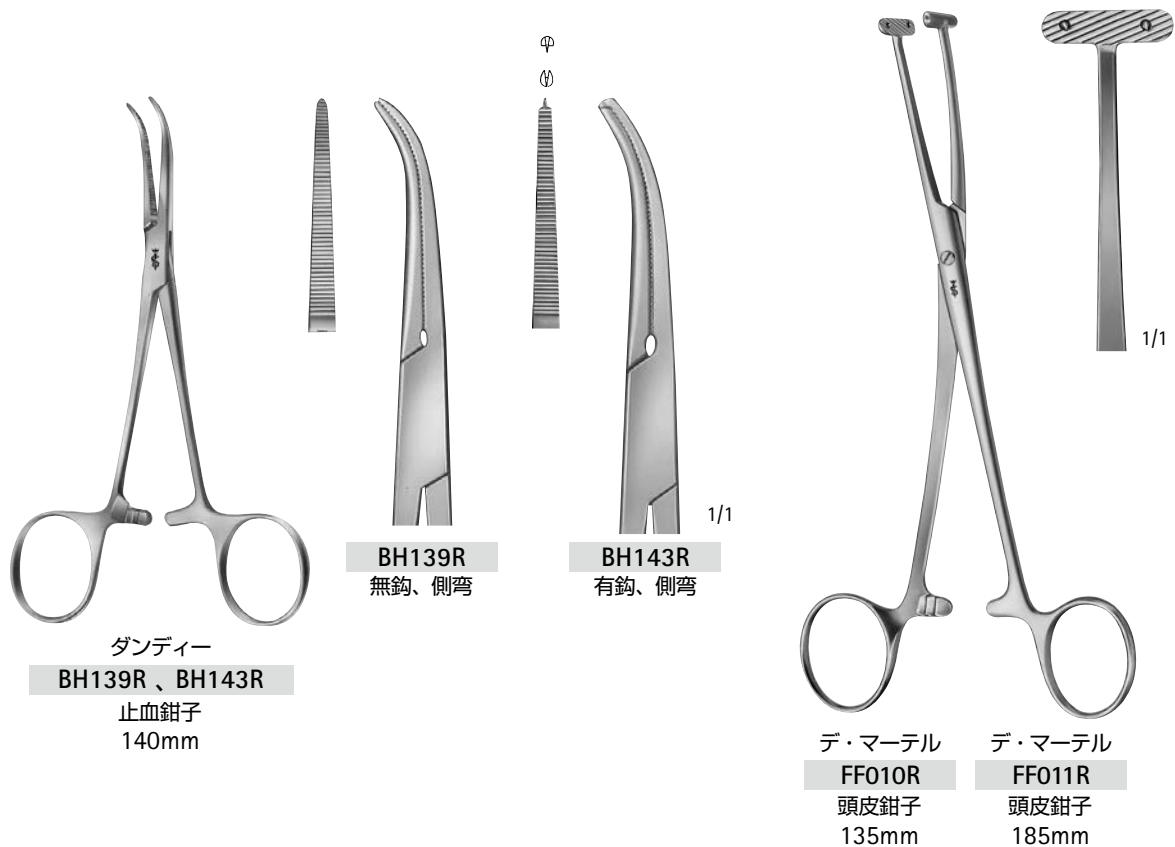

スプリングフック、頭蓋穿孔器（手動式）

AESCULAP®

開頭用手術器械

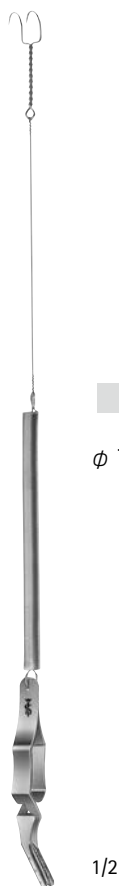

1/1
FF020R
 (小型)
 φ 7mm、31cm



1/1
FF022R
 (大型)
 φ 9mm、41cm



FF057R

1/2
FF056R

ヤサーギル
FF020R、FF022R
 スプリングフック
 ガレア固定用
 ドレープ固定用
 ブルドッククランプ付

ハンドソ
 手動式頭蓋穿孔器

- FF056R** ハンドル
- FF057R** アタッチメント
- FF061R - FF068R** ドリル



ハンドソ
FF061R
 φ 9mm



ハンドソ
FF062R
 φ 14mm



ハンドソ
FF063R
 φ 16mm



ハンドソ
FF064R
 φ 22mm



アドソ
FF065R
 φ 15mm



マッケンジー
FF066R
 φ 13mm



クッシング
FF067R
 φ 14mm



FF068R
 φ 2mm

線鋸、線鋸誘導子

AESCULAP®



2/1

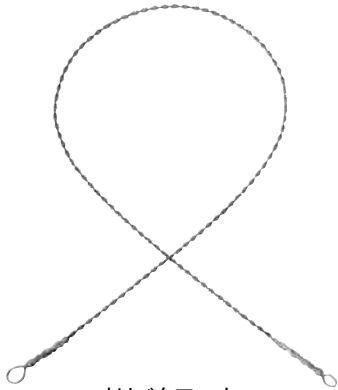

オリベクローナ

品番	径	全長
FH403	1.2mm	300mm
FH404	1.2mm	400mm
FH405	1.2mm	500mm
FH407	1.2mm	700mm

線鋸 単回使用 (未滅菌)
販売単位：1 パッケージ 5 本入



2/1

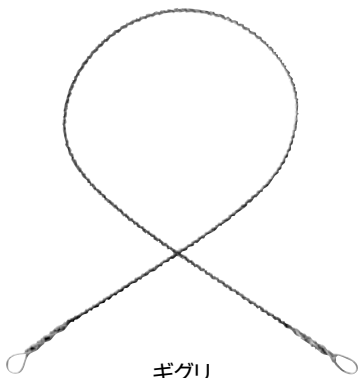

ギグリ

品番	径	全長
FH413	1.4mm	300mm
FH414	1.4mm	400mm
FH415	1.4mm	500mm

線鋸 単回使用 (未滅菌)、ファイン
6 本ワイヤーツイスト製
販売単位：1 パッケージ 5 本入

品番	径	全長
FH430R	1.8mm	500mm

線鋸 単回使用 (未滅菌)、粗目
4 本ワイヤーツイスト製
販売単位：1 パッケージ 5 本入



1/2

ギグリ

FH480R
線鋸用ハンドル



デ・マーテル

FF130R
線鋸誘導子
オリベクローナ
ギグリ線鋸用
フレキシブル
350mm

頭蓋骨鉗子

AESCULAP®

開頭用手術器械



ダールグレン
FF113R
頭蓋骨鉗子
フック 2 コ付
210mm



FF050R
頭蓋骨穿孔保護鉗子
205mm

ディセクター

AESCULAP®

開頭用手術器械



ヤサーギル
FF326R
 フレキシブルディセクター(小)
 先端 4mm 巾
 有効長 95mm
 全長 195mm



ヤサーギル
FF327R
 フレキシブルディセクター(大)
 先端 7mm 巾
 有効長 95mm
 全長 195mm

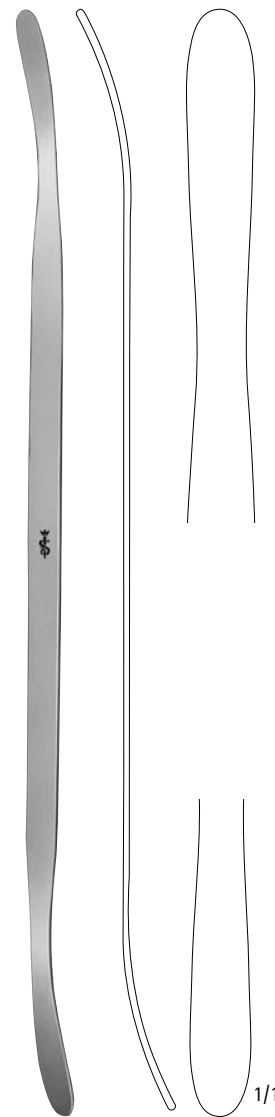

ペンフィールド
FF295R
 ディセクター
 両頭
 先端弱弯
 290mm



ペンフィールド
FF294R
 ディセクター
 弱弯
 205mm

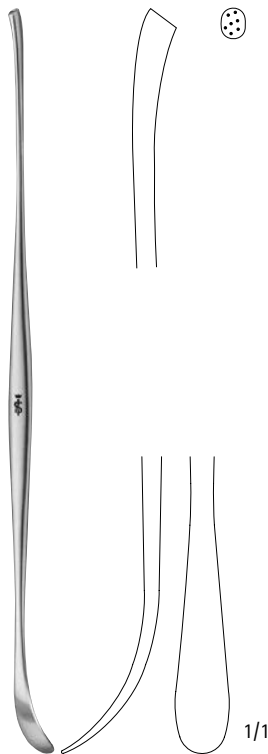

ペンフィールド
FF293R
 ディセクター
 両頭
 195mm

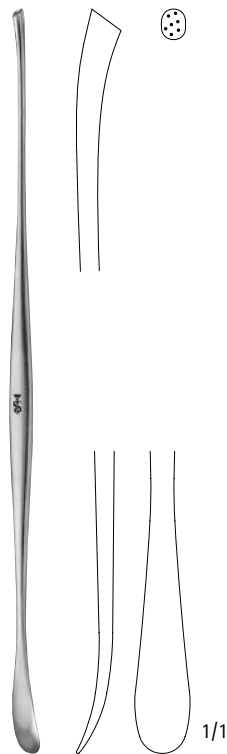

ペンフィールド
FF292R
 ディセクター
 両頭
 195mm

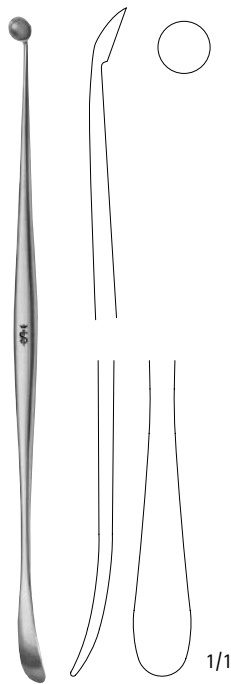

ペンフィールド
FF291R
 ディセクター
 両頭
 175mm

骨膜剥離子、骨膜起子

AESCU LAP®

開頭用手術器械

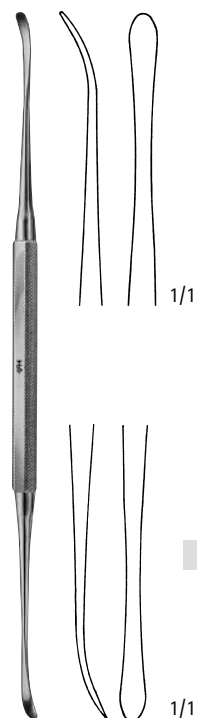
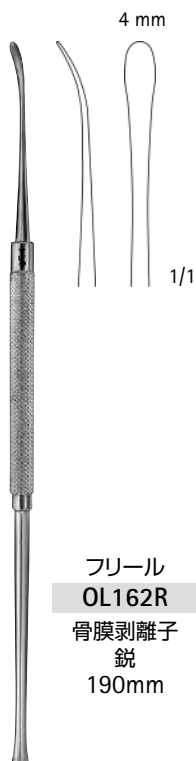
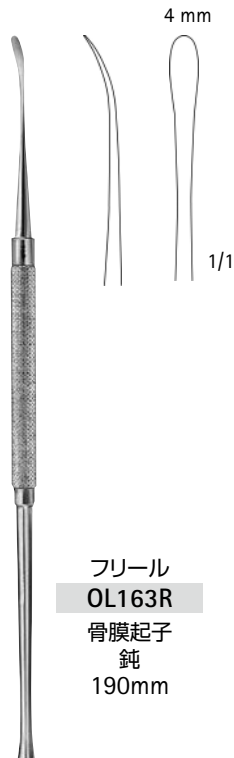

骨膜剥離子、骨膜起子

AESCULAP®

開頭用手術器械

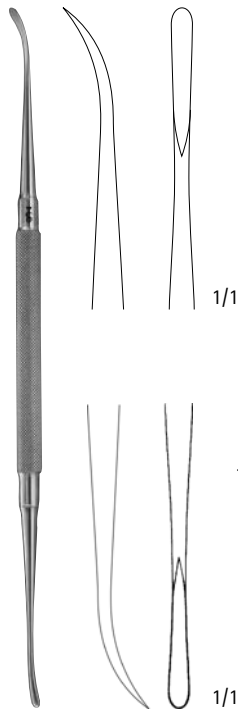

フリール・ヤサーギル
OL166R
骨膜剥離子
両頭
鋭 / 鋭
185mm

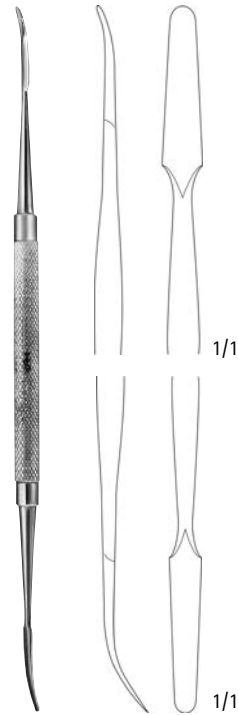

キリアン
OL170R
骨膜起子
両頭
鋭 / 鈍
185mm



デービス
FF300R
ディセクター
両頭
先端弱弯
245mm

骨膜起子、ボーンレバー

AESCULAP®

開頭用手術器械

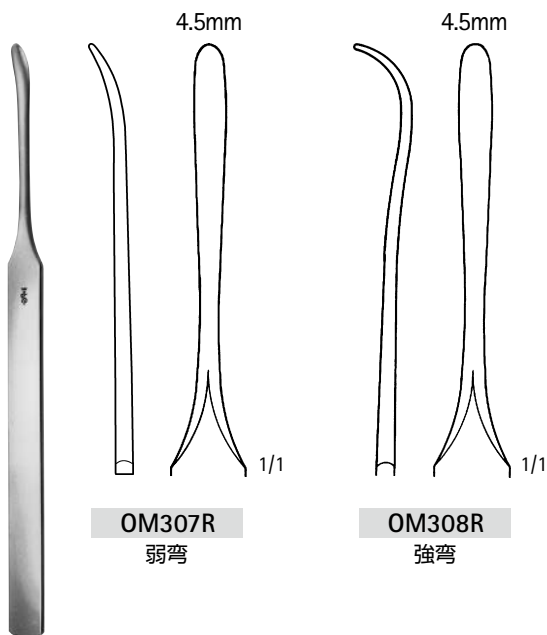

OM307R
弱弯

OM308R
強弯

ケーニツヒ
OM307R - OM308R
骨膜起子
155mm

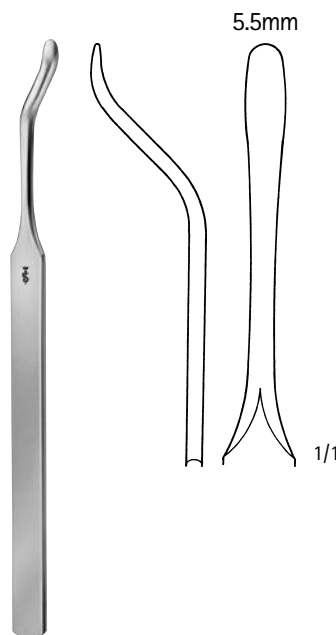

FK110R
ボーンレバー
155mm

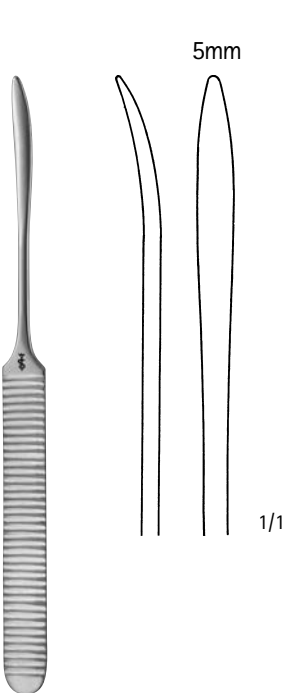

ウィリッガー
FK120R
ボーンレバー
165mm

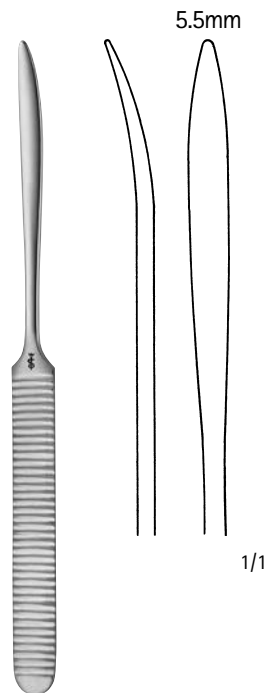

ウィリッガー
FK121R
ボーンレバー
170mm

骨膜起子、ボーンレバー

AESCU LAP®

開頭用手術器械

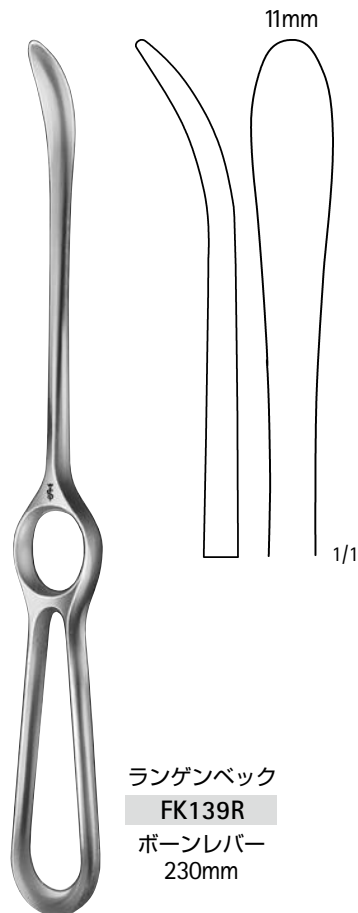
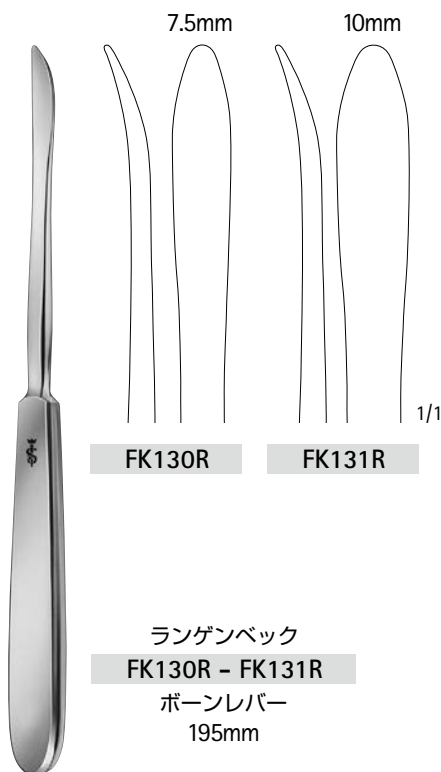
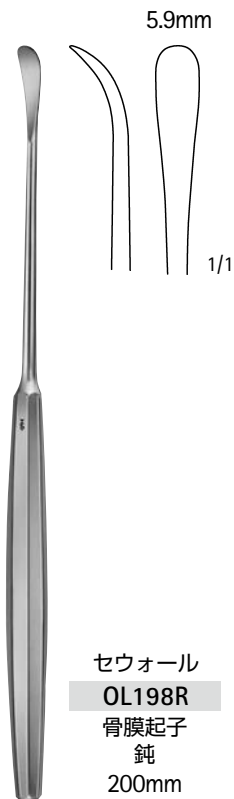
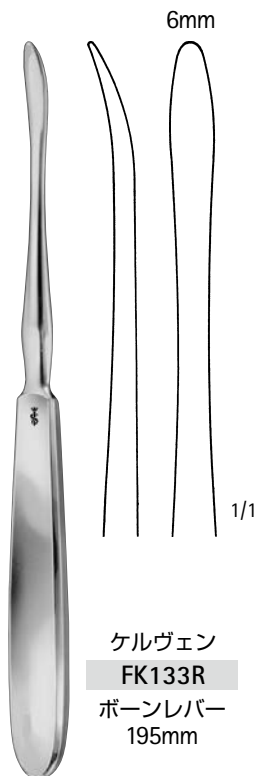
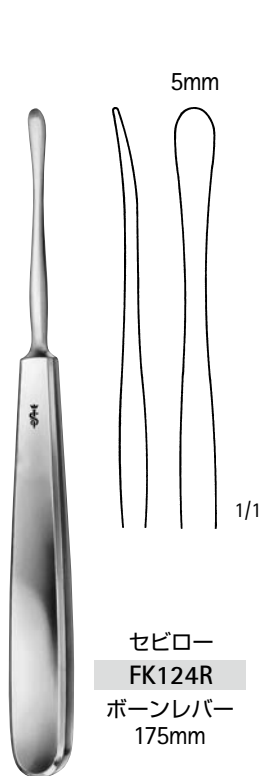

剥離子、骨膜起子

AESCU LAP®

開頭用手術器械

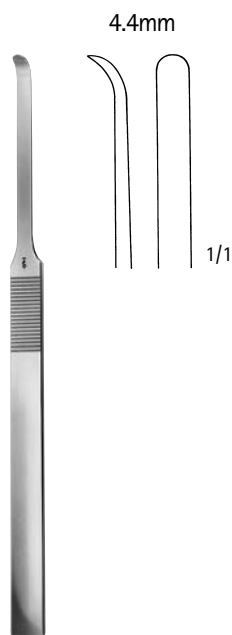

マックケンティ
OL192R
骨膜起子
曲
150mm

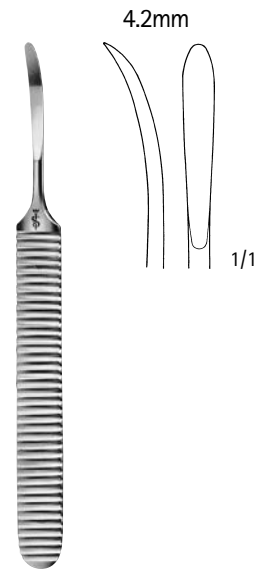

ビリガー
DO510R
剥離子
140mm

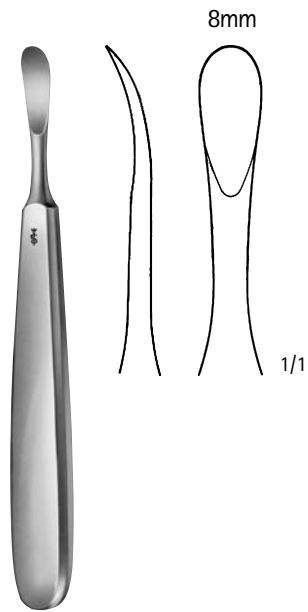

トレラート
OM311R
骨膜剥離子
150mm

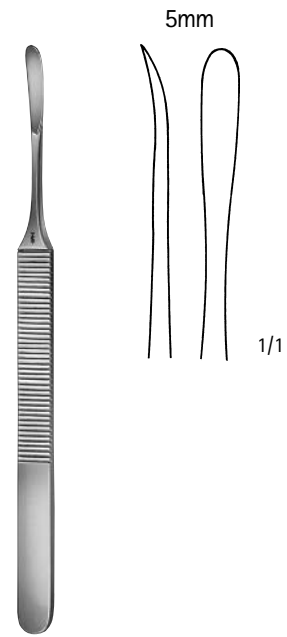

ケーニツヒ
OM309R
骨膜剥離子
155mm

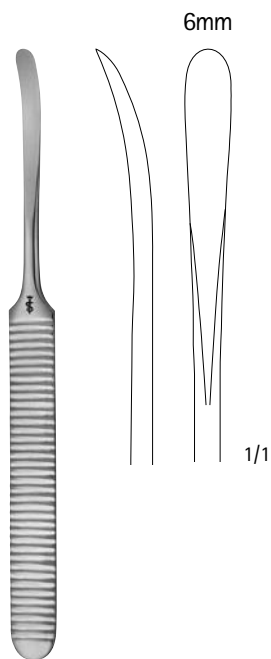

ビリガー
FK300R
骨膜剥離子
160mm

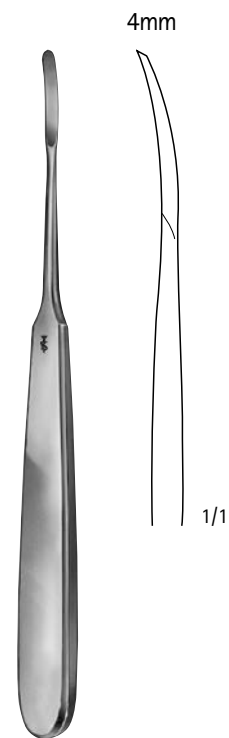

ジョセフ
FK310R
骨膜剥離子
180mm

骨膜起子

AESCU LAP®

開頭用手術器械

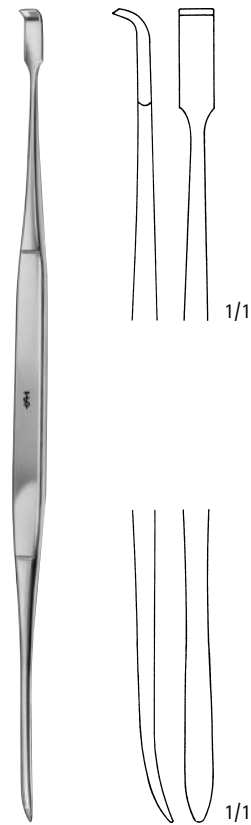

ホース
OL171R
両頭、鋭/鈍
215mm

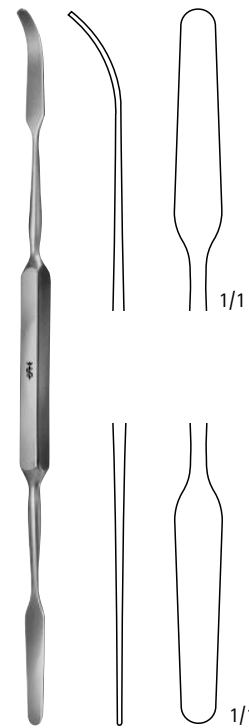

マックドナルド
FK291R
両頭、鈍/鈍
185mm

剥離子、骨膜起子

AESCULAP®

開頭用手術器械

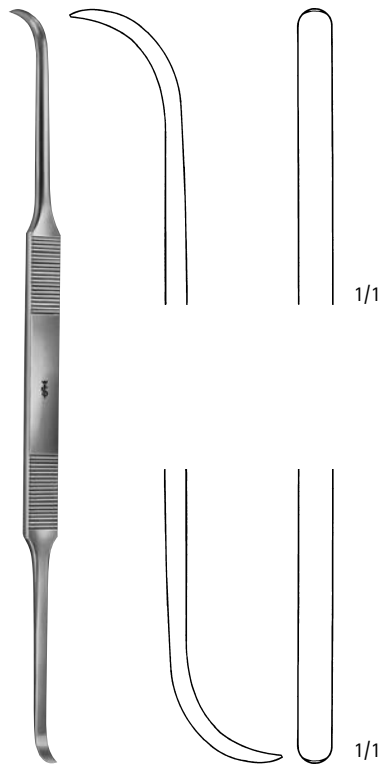

コットル
OL155R
骨膜起子
両頭、鋭 / 鋭
200mm



メード
D0520R
剥離子
両頭、鋭 / 鋭
165mm

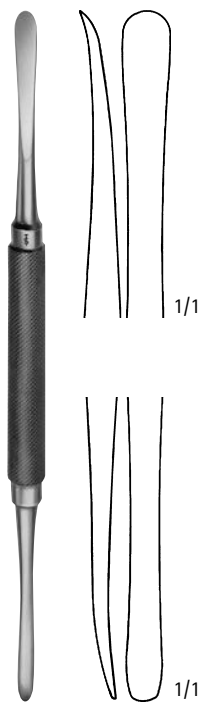

モルト
D0543R
剥離子
両頭、鋭 / 鋭
180mm

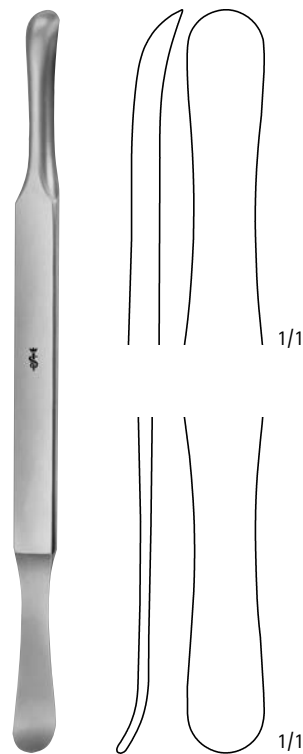

セルディン
D0553R
剥離子
両頭
195mm

骨膜剥離子

AESCULAP®

開頭用手術器械

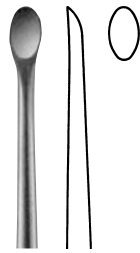

FK530R
4mm

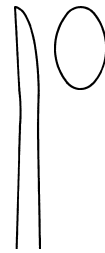

FK532R
7mm

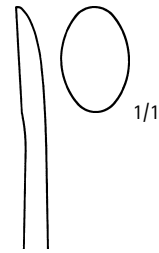

FK534R
9mm



FK541R
3mm

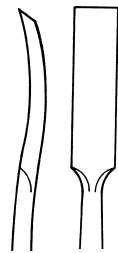

FK543R
6mm

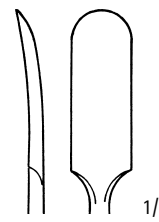

FK552R
8mm

マナフェルト改良型
FK530R - FK552R
155mm

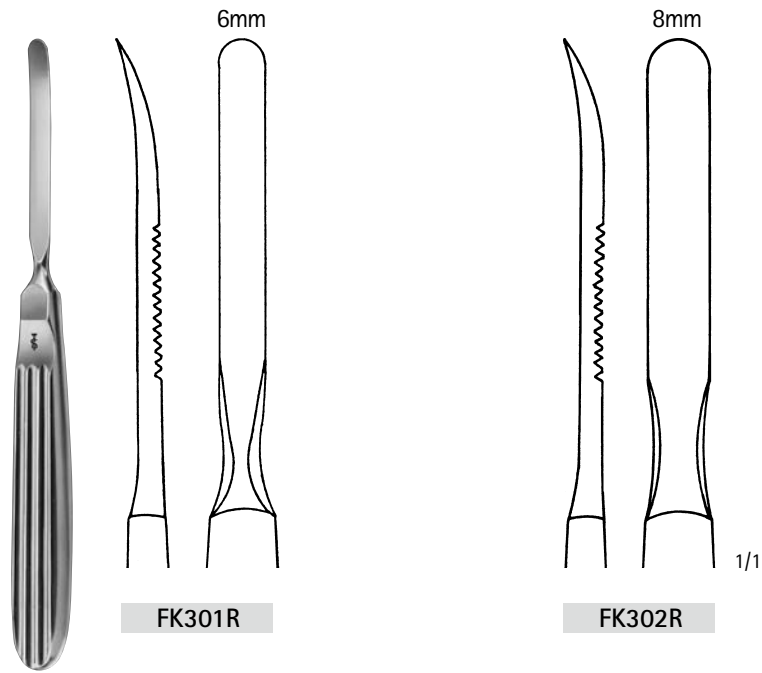

FK301R - FK302R
165mm

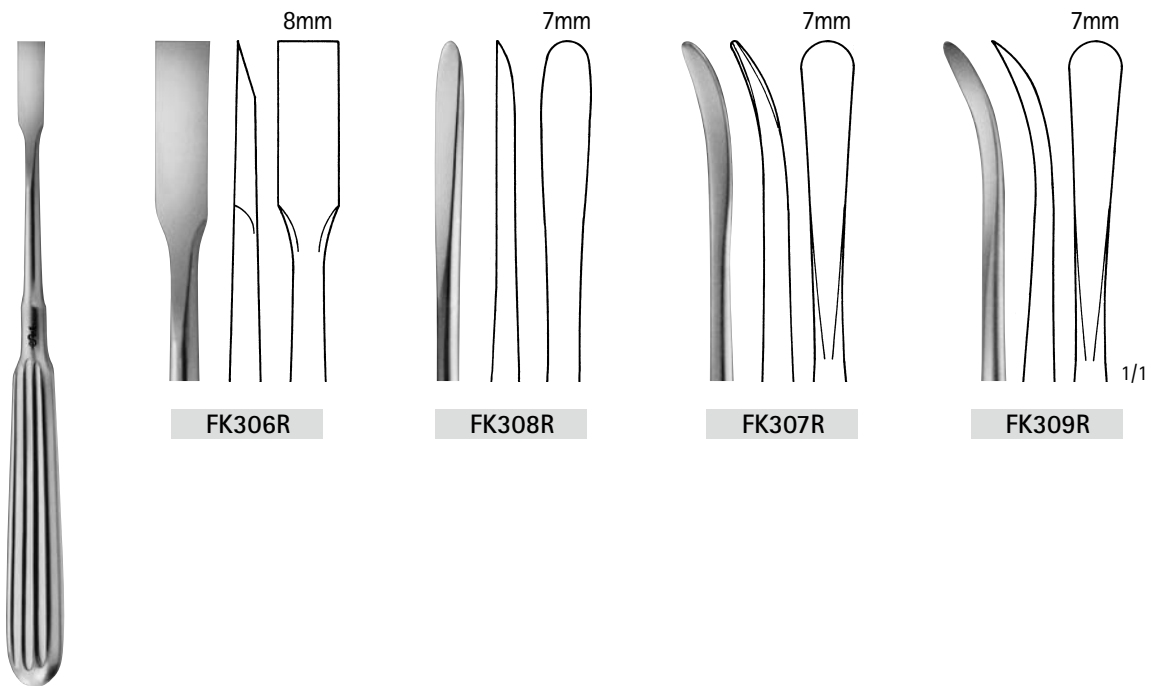

アドソン
FK306R - FK309R
170mm

骨膜剥離子、ディセクター

AESCU LAP®

開頭用手術器械

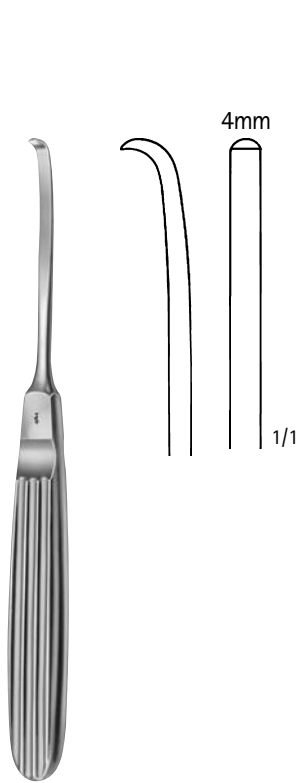

ミューリング
FK394R
骨膜剥離子
フック状
170mm

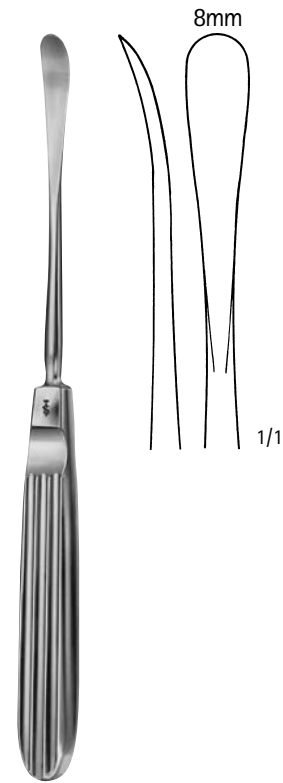

コットル
OL157R
骨膜起子
鋭、曲
195mm

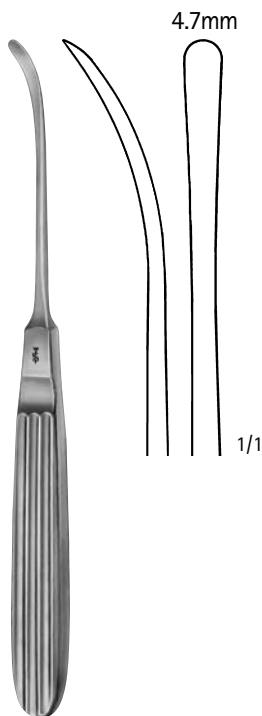

ランドルト
FK314R
骨膜剥離子
175mm

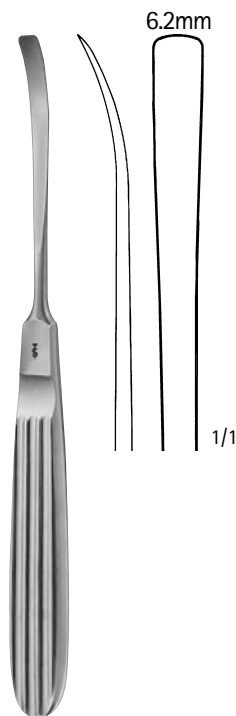

カスパー
FK328R
ディセクター
180mm

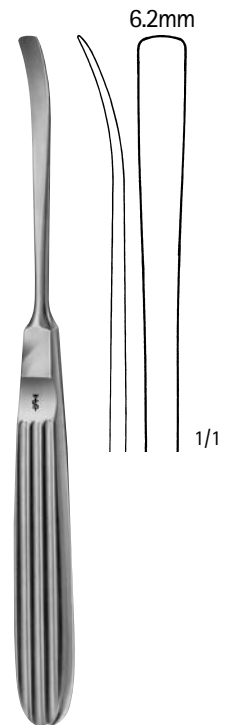

カスパー
FK329R
ディセクター
180mm

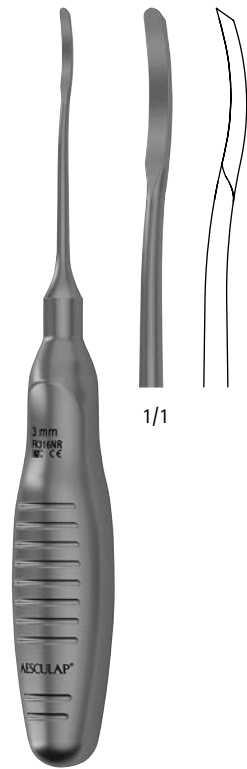

FK316NR
曲、先端丸
200mm

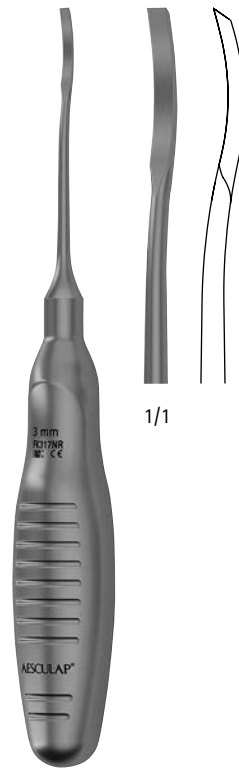

FK317NR
曲
200mm



FK318NR
直
200mm

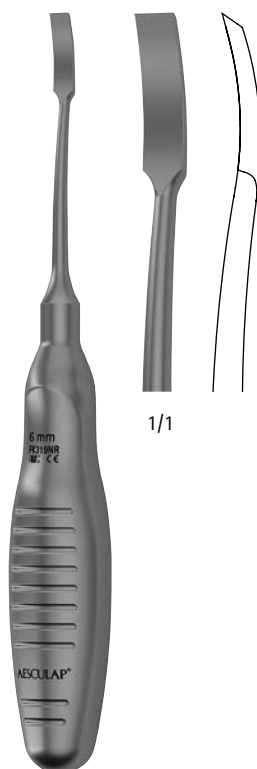

FK319NR
曲
200mm

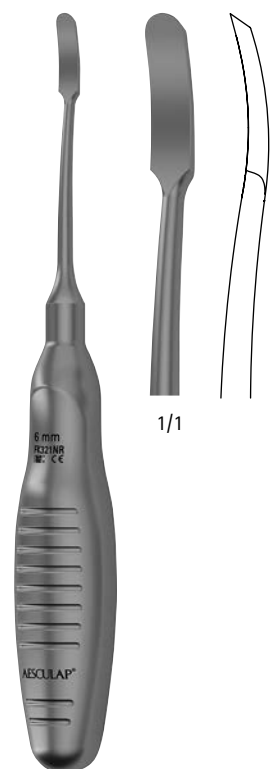

FK321NR
曲、先端丸
200mm

骨膜剥離子

AESCU LAP®

開頭用手術器械

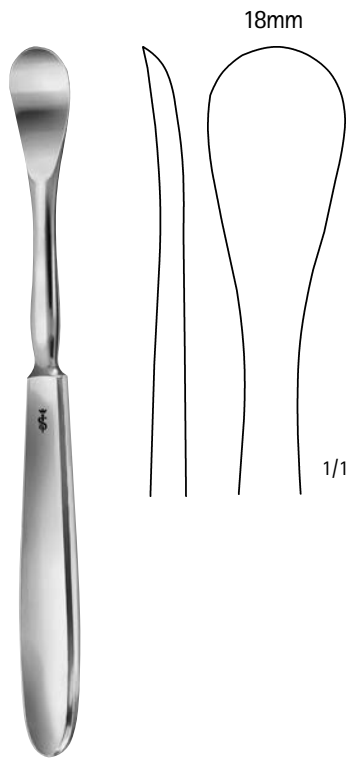

セジロー
FK350R
185mm

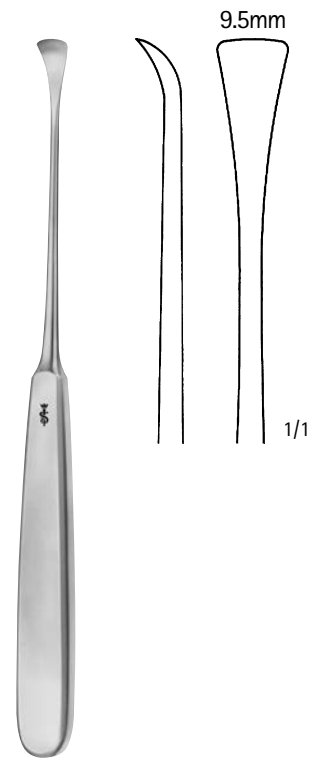

ビュッフ
DO518R
曲
190mm

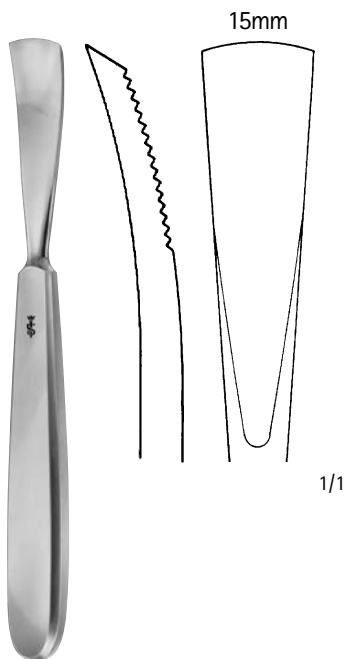

ヤンゼン
FK362R
165mm

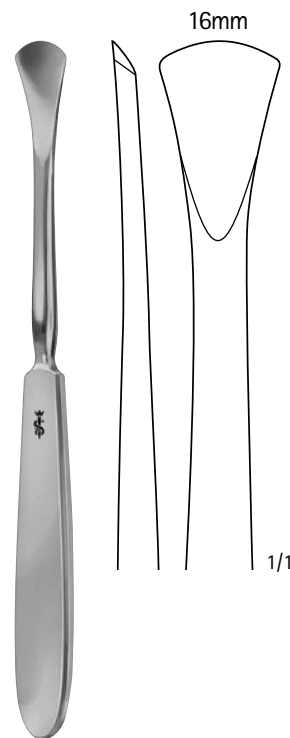

ランゲンベック
FK360R
190mm

滑膜切除鉗子、丸ノミ鉗子

AESCULAP®

開頭用手術器械

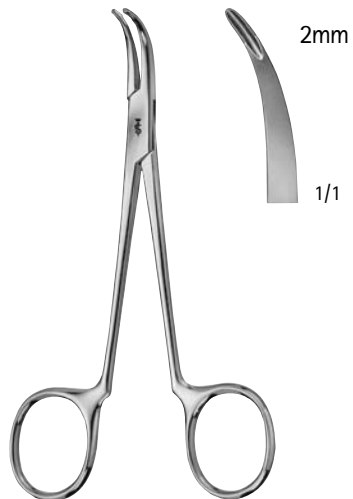

FO599R
弱弯
滑膜切除鉗子
130mm

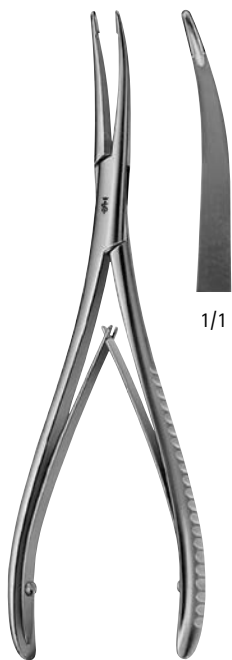

ステルブリンク
FO399R
滑膜切除鉗子
弱弯
175mm



ステルブリンク
FO400R
滑膜切除鉗子
強弯
170mm

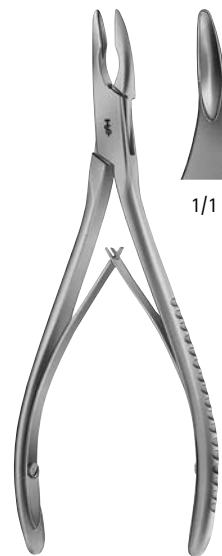

リウエル・フリーデマン
FO409R
丸ノミ鉗子
145mm

丸ノミ鉗子

AESCULAP®

開頭用手術器械



FO410R
140mm

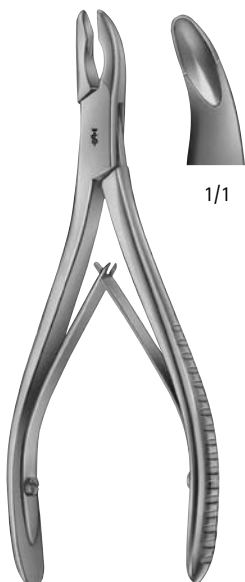

リウエル
FO411R
150mm

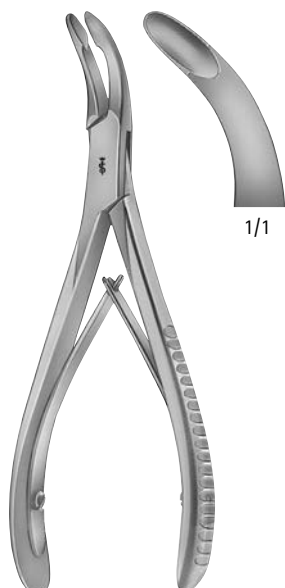

リウエル
FO412R
155mm

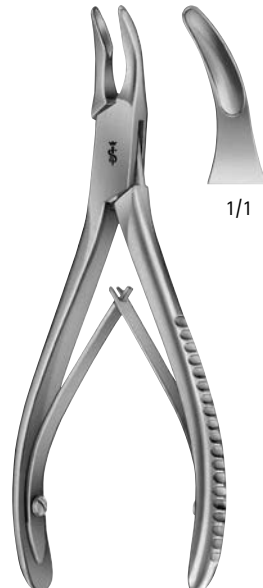

ブルーメンタール
FO415R
155mm



ブルーメンタール
FO416R
155mm



ハカンソン
FO428R
側弯
170mm



ヤンゼン
FO430R、FO432R
175mm

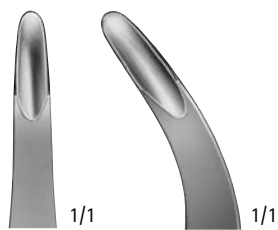

FO430R **FO432R**

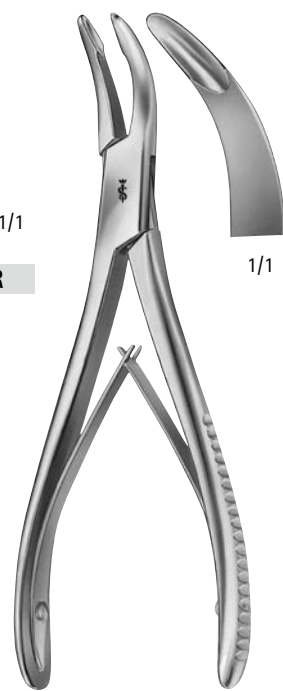

ペイン・ハルトマン
FO457R
175mm



アレキサンダー
FO440R
140mm

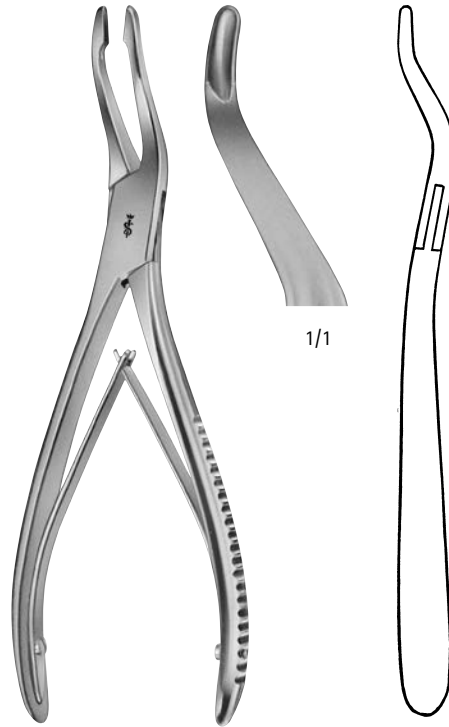

ヤンゼン
FO442R
190mm

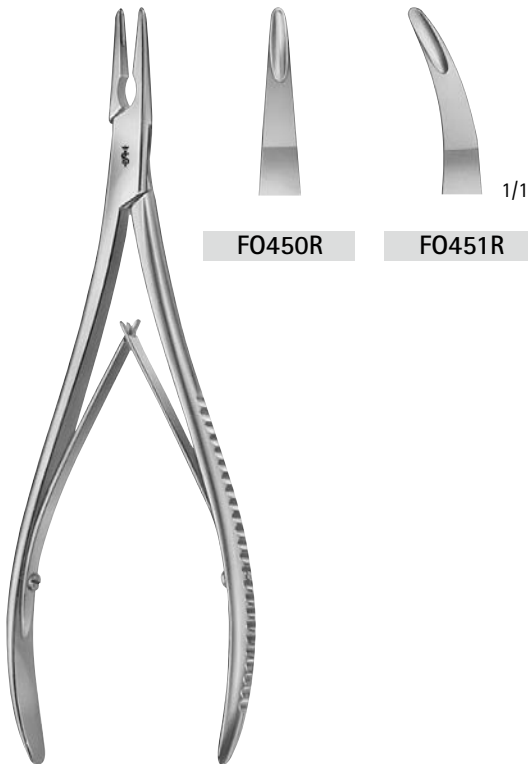

レンパート
FO450R - FO451R
200mm

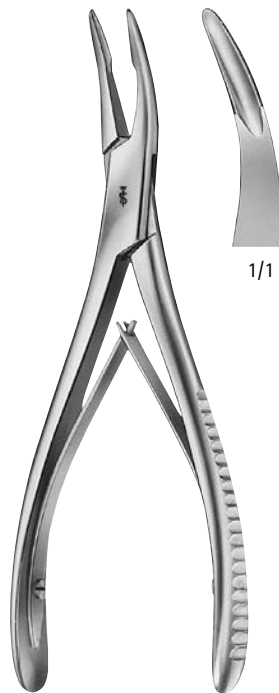

バイヤー
FO453R
180mm

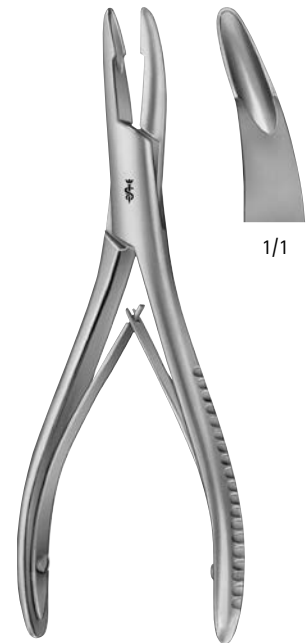

ミード
FO455R
165mm

丸ノミ鉗子

AESCULAP®

開頭用手術器械



FO460R

FO461R

1/1

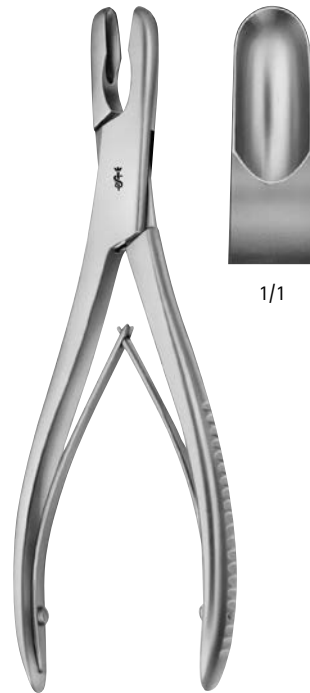

1/1



1/1

リウエル
FO460R - FO461R
175mm

リウエル
FO462R
180mm

リウエル
FO463R
180mm



1/1

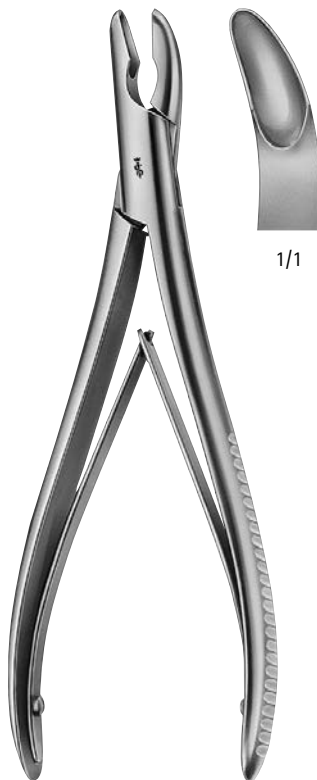

1/1

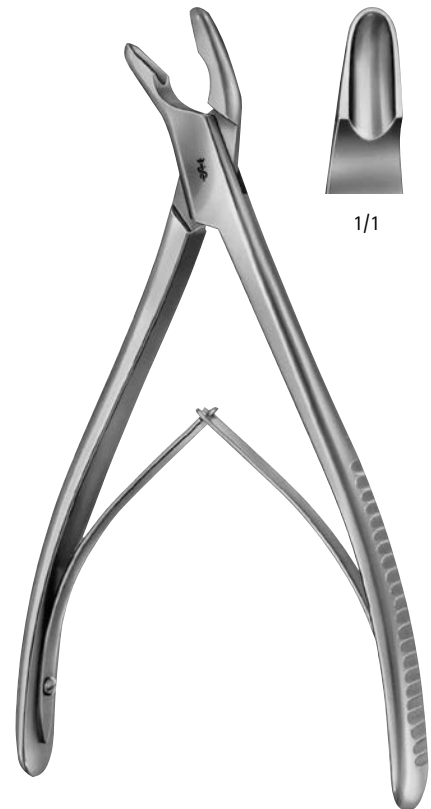

1/1

オリベクローナ
FO470R
205mm

グレケ
FO472R
205mm

トロター
FO467R
側弯
205mm

丸ノミ鉗子

AESCULAP®

開頭用手術器械



FO500R
細



FO502R
太

ボーラー
FO500R、FO502R
155mm



メイフィールド
FO511R
175mm

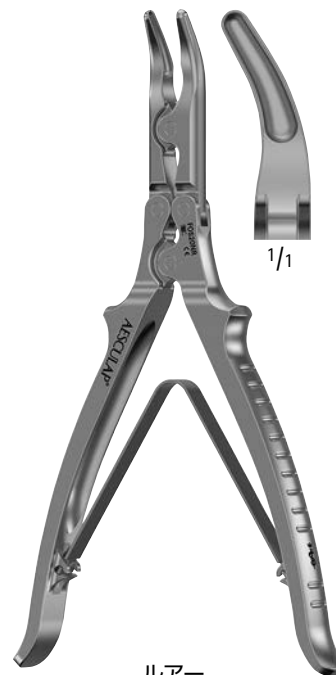

ルアー
FO520NR
180 mm
デリケート

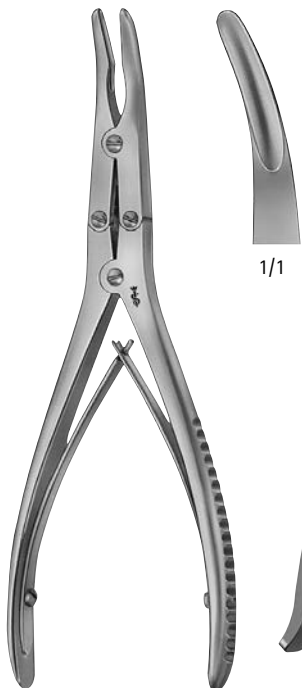

バイヤー
FO514R
180mm

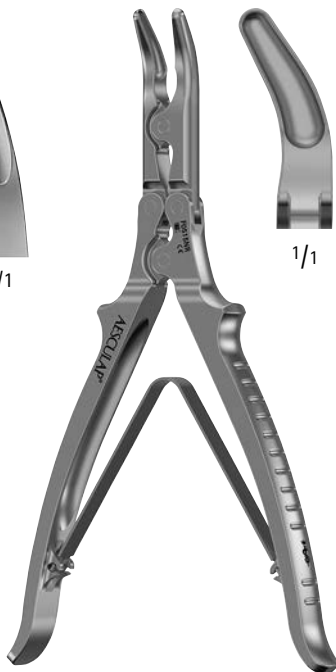

ルアー
FO515NR
180 mm
ミディアム

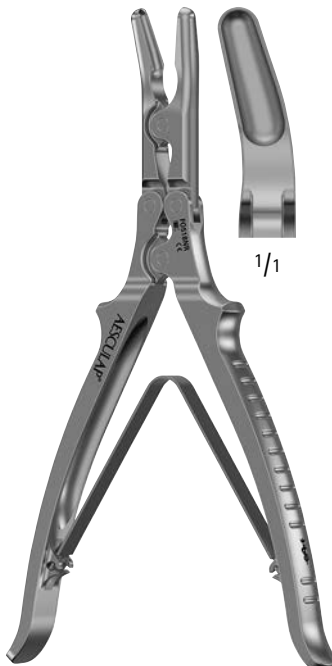

ルアー
FO518NR
180 mm
ストロング



ルアー
FO521NR
240mm
ストロング

丸ノミ鉗子

AESCULAP®

開頭用手術器械



エクレン
F0522R - F0523R
230mm



F0522R
細



F0523R
太

1/1



フライコルム
F0525R
240mm



1/1



ルアー スチーレ
FO530NR
240 mm
ベリーストロング



ルアー スチーレ
FO532NR
240 mm
ベリーストロング



ルアー スチーレ
FO534NR
240 mm
ベリーストロング

丸ノミ鉗子／骨鋭匙

AESCU LAP®

開頭用手術器械



ルアー スティール
FO550NR
 240 mm
 エクストラ ストロング

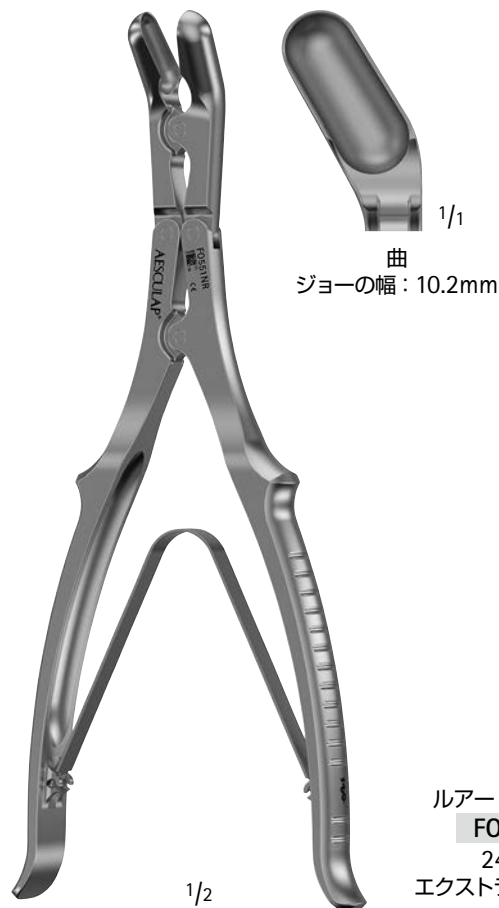

ルアー スティール
FO551NR
 240 mm
 エクストラ ストロング

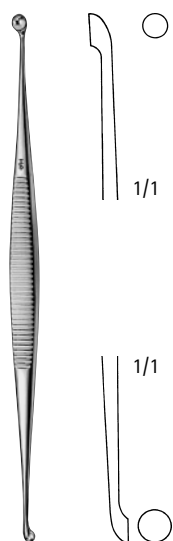

マーティニ
FK801R
 両頭
 140mm

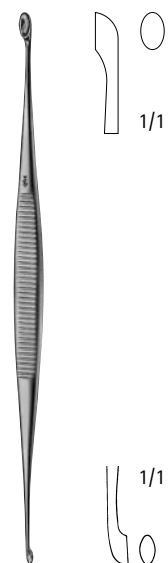

ウィリッガー
FK814R
 両頭
 145mm



FK850R
 両頭
 210mm

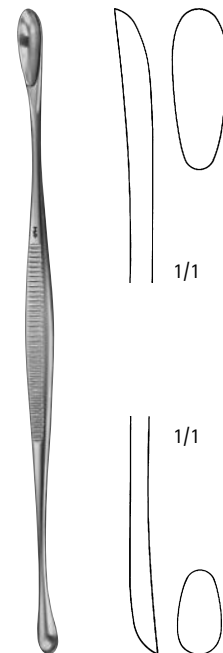

ホルクマン
FK842R
 両頭
 170mm

骨鋭匙

AESCLAP®

開頭用手術器械



2.8 mm



FK630NR

3.6 mm



FK631NR

4.4 mm



FK632NR

5.2 mm



FK633NR

6.8 mm



FK634NR

8.5 mm



FK635NR

10 mm



FK636NR

11.5 mm

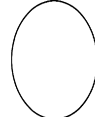

FK637NR

13 mm

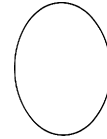

FK638NR

14.5 mm

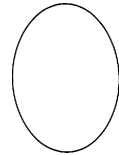

FK639NR

1/1

フォルクマン
FK630NR - FK639NR
180 mm



2.8 mm



FK640NR

3.6 mm



FK641NR

4.4 mm



FK642NR

5.2 mm



FK643NR

6.8 mm



FK644NR

8.5 mm



FK645NR

10 mm



FK646NR

11.5 mm

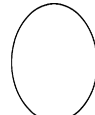

FK647NR

13 mm

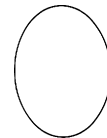

FK648NR

14.5 mm

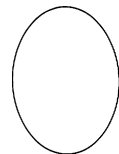

FK649NR

1/1

フォルクマン
FK640NR - FK649NR
240 mm

1/2

骨鋭匙

AESCULAP®

開頭用手術器械



FK675R 1.8mm



FK676R 2mm



FK677R 2.4mm



FK678R 2.6mm



FK679R 2.8mm

レンバート

FK675R - FK679R
215mm



Fig.00
FK684R 4.4mm



Fig.0
FK685R 5.2mm



Fig.1
FK686R 6.8mm

ハレ

FK684R - FK686R
屈曲性
215mm

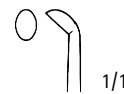

Fig.0000
FK662R 2.8mm



Fig.000
FK663R 3.6mm



Fig.00
FK664R 4.4mm



Fig.0
FK665R 5.2mm

ドゥベンスペック

FK662R - FK665R
200mm



Fig.000
FK702R 3.6mm



Fig.00
FK703R 4.4mm



Fig.0
FK704R 5.2mm



Fig.1
FK705R 6.8mm

FK702R - FK705R
250mm



Fig.000
FK712R 3.6mm



Fig.00
FK713R 4.4mm



Fig.0
FK714R 5.2mm



Fig.1
FK715R 6.8mm

FK712R - FK715R
250mm



FK723R 3mm



FK724R 4mm



FK725R 5mm

ブシ

FK723R - FK725R
250mm

バイオネット型キュレット

3種類のキュレットを脊髄手術のために特別にデザインしました。

頸部用キュレット

頸部の細小組織用の小さなカップサイズ

頸部用ロングキュレット

頸部用キュレットのロング版

腰部用キュレット

腰部での使用に適した大きめカップ

■可能範囲を広げるバイオネットデザイン

■コントロールの簡単な人間工学に基づいたハンドル

様々なカップ形状とサイズ

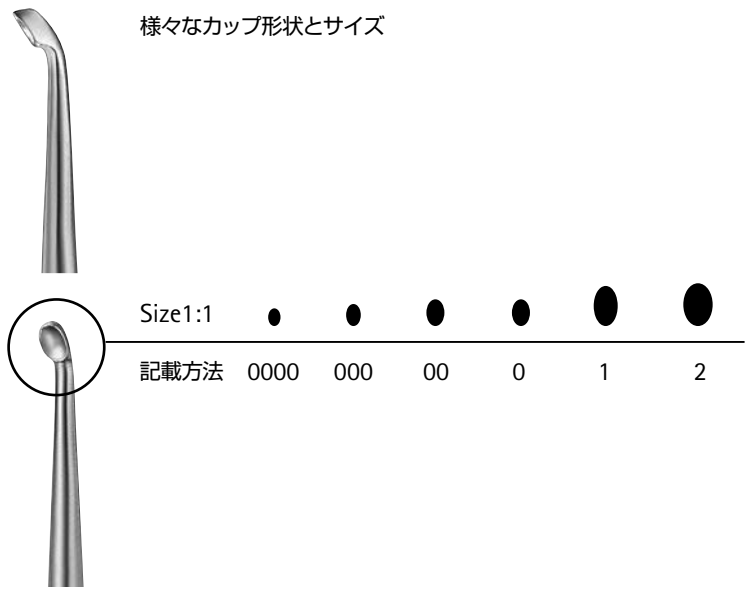

カップ形状

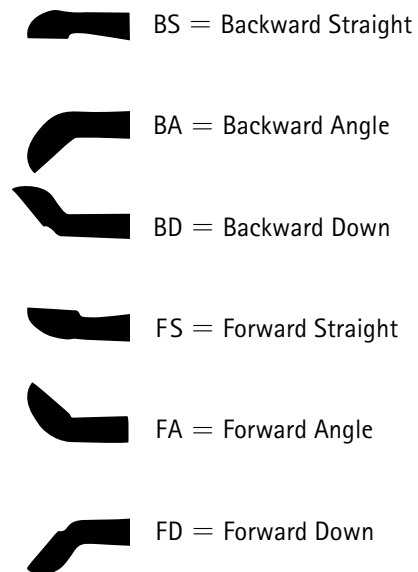

バイオネット型キュレット

AESCULAP®

頸椎用ロングキュレット 240mm				頸椎用キュレット 215mm				腰椎用キュレット 240mm			
品番	カップ形状			品番	カップ形状			品番	カップ形状		
MF272R	0	FS		MF251R	0	FS		MF296R	0	FS	
MF273R	00	FS		MF252R	00	FS		MF297R	1	FS	
MF274R	000	FS		MF253R	000	FS		MF298R	2	FS	
MF275R	0000	FS		MF254R	0000	FS		MF299R	0	FA	
MF277R	0	FA		MF256R	0	FA		MF300R	1	FA	
MF278R	00	FA		MF257R	00	FA		MF301R	2	FA	
MF279R	000	FA		MF258R	000	FA		MF302R	0	FD	
MF280R	0000	FA		MF259R	0000	FA		MF303R	1	FD	
MF282R	0	BS		MF261R	0	BS		MF304R	2	FD	
MF283R	00	BS		MF262R	00	BS		MF305R	0	BS	
MF284R	000	BS		MF263R	000	BS		MF306R	1	BS	
MF285R	0000	BS		MF264R	0000	BS		MF307R	2	BS	
MF287R	0	BA		MF266R	0	BA		MF308R	0	BA	
MF288R	00	BA		MF267R	00	BA		MF309R	1	BA	
MF289R	000	BA		MF268R	000	BA		MF310R	2	BA	
MF290R	0000	BA		MF269R	0000	BA		MF311R	0	BD	
								MF312R	1	BD	
								MF313R	2	BD	

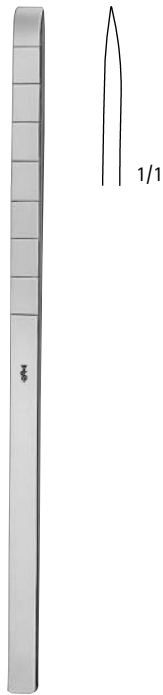

コットル	幅
OL294R	4mm
OL296R	6mm
OL298R	8mm
OL299R	10mm
OL300R	12mm

深度目盛付、両刃
180mm



コットル	幅
OL301R	4mm
OL302R	7mm
OL303R	9mm
OL304R	12mm

深度目盛付、片刃
180mm

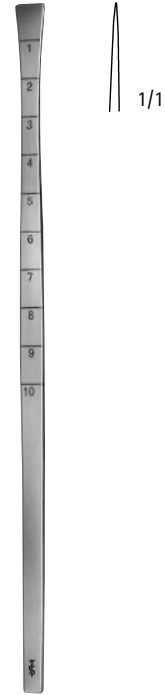

コットル	幅
OL307R	8mm

180mm

骨ノミ

AESCULAP®

開頭用手術器械



ランボット	幅
FL650R	4mm
FL651R	8mm
FL652R	10mm
FL653R	13mm
FL654R	15mm
FL655R	18mm
FL656R	20mm
FL658R	25mm
FL659R	30mm
FL660R	40mm
FL662R	50mm

両刃板状
240mm

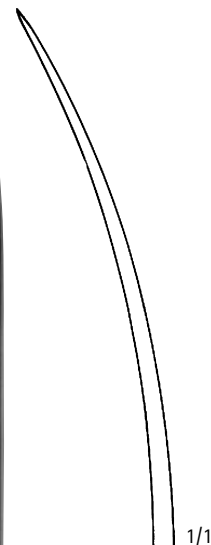

ランボット	幅
FL781R	8mm
FL783R	15mm
FL785R	20mm
FL788R	25mm
FL789R	30mm
FL790R	40mm

弯曲
240mm

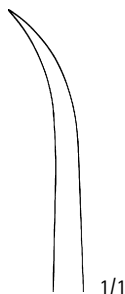

オベルゲゼル
DO720R 11mm
曲
235mm



ニデルデルマン
DO728R 8mm
DO730R 10mm
曲
250mm

ハンマー

AESCU LAP®

開頭用手術器械



φ 20mm

メード

FL035R 350g

190mm

FL034

交換用ハンマーヘッド(一対)
FL035R 用



φ 25mm

FL036R 210g

185mm

FL037

交換用ハンマーヘッド(一対)
FL036R 用



φ 30mm

コットル

FL038R 320g

平頭 / 丸頭
185mm

※ FL035R、FL036R は交換可能なプラスチック付です



φ 22.5mm

DF112R 168g

165mm



φ 27mm

ハーヨク

FL044R 210g

220mm

硬膜鉤、鋭鉤

AESCULAP®

開頭用手術器械

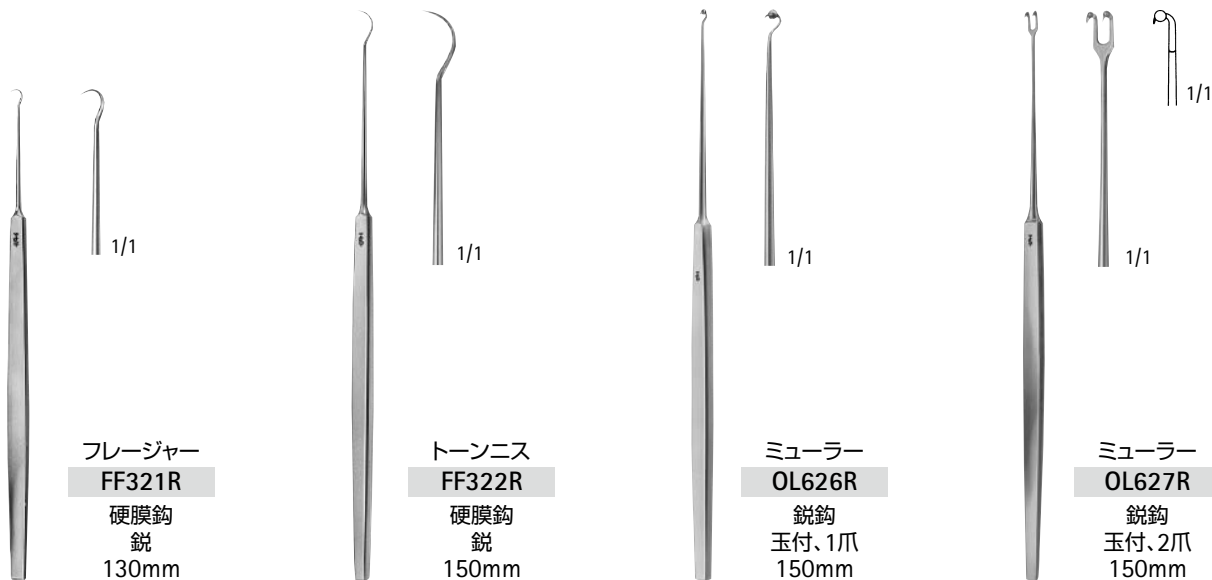

フレージャー
FF321R
硬膜鉤
鋭
130mm

トーンニス
FF322R
硬膜鉤
鋭
150mm

ミューラー
OL626R
鋭鉤
玉付、1爪
150mm

ミューラー
OL627R
鋭鉤
玉付、2爪
150mm

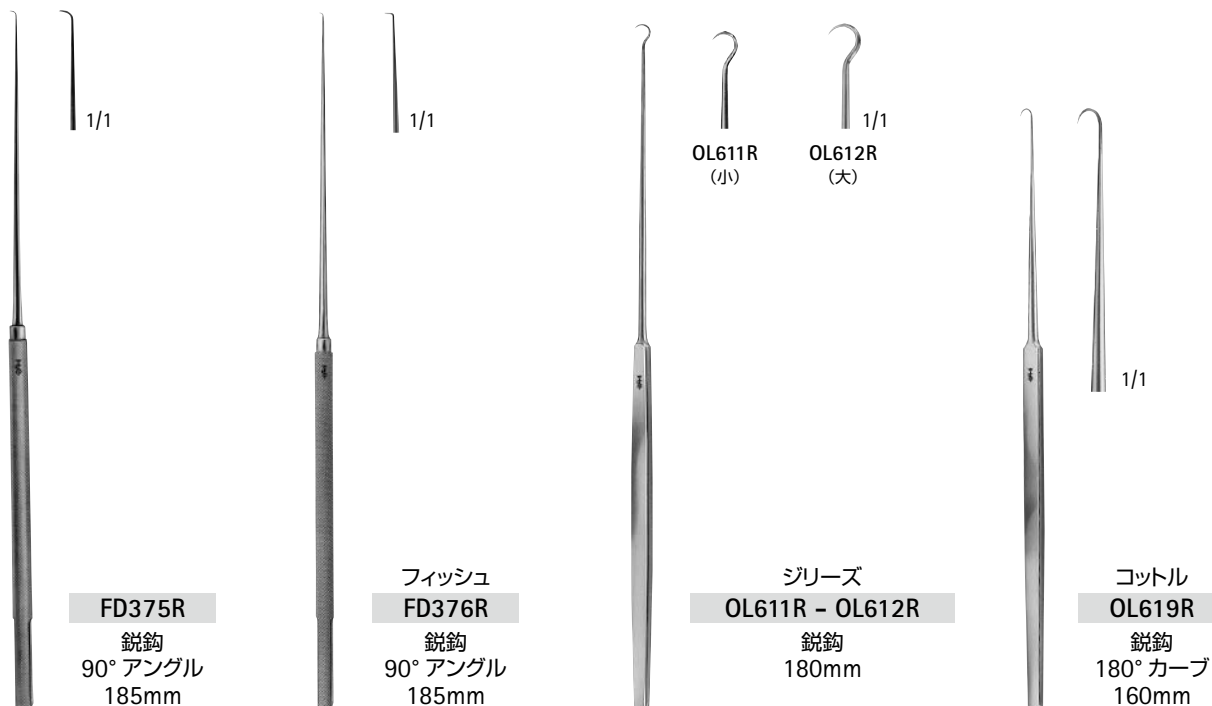

FD375R
鋭鉤
90° アングル
185mm

フィッシュ
FD376R
鋭鉤
90° アングル
185mm

シリーズ
OL611R - OL612R
鋭鉤
180mm

コットル
OL619R
鋭鉤
180° カーブ
160mm



シュミーデン・テイラー
BC660R
155mm

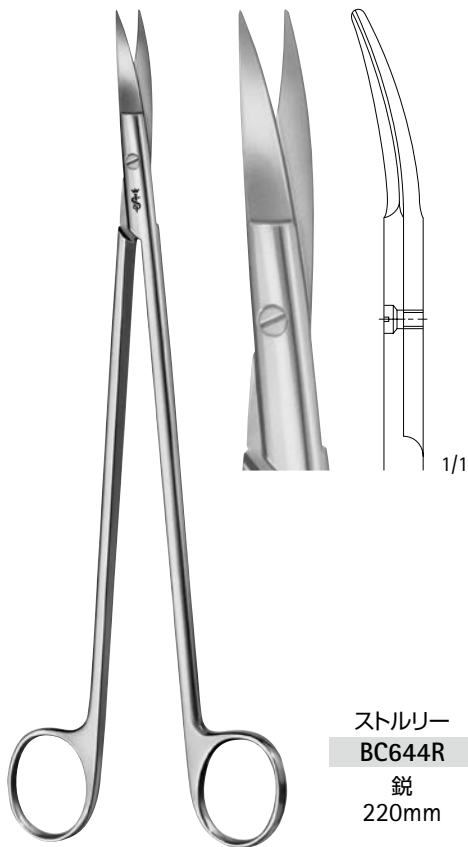

ストルリー
BC644R
鋭
220mm

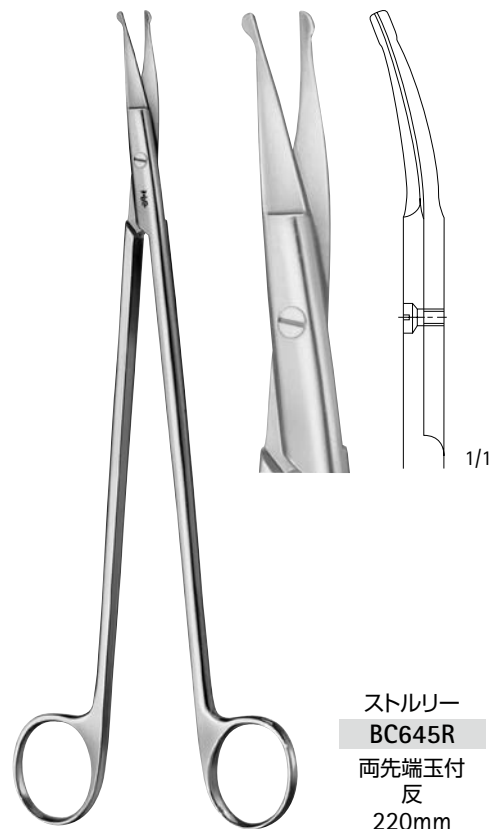

ストルリー
BC645R
両先端玉付
反
220mm

マイクロ吸引管

AESCU LAP®

開頭用手術器械

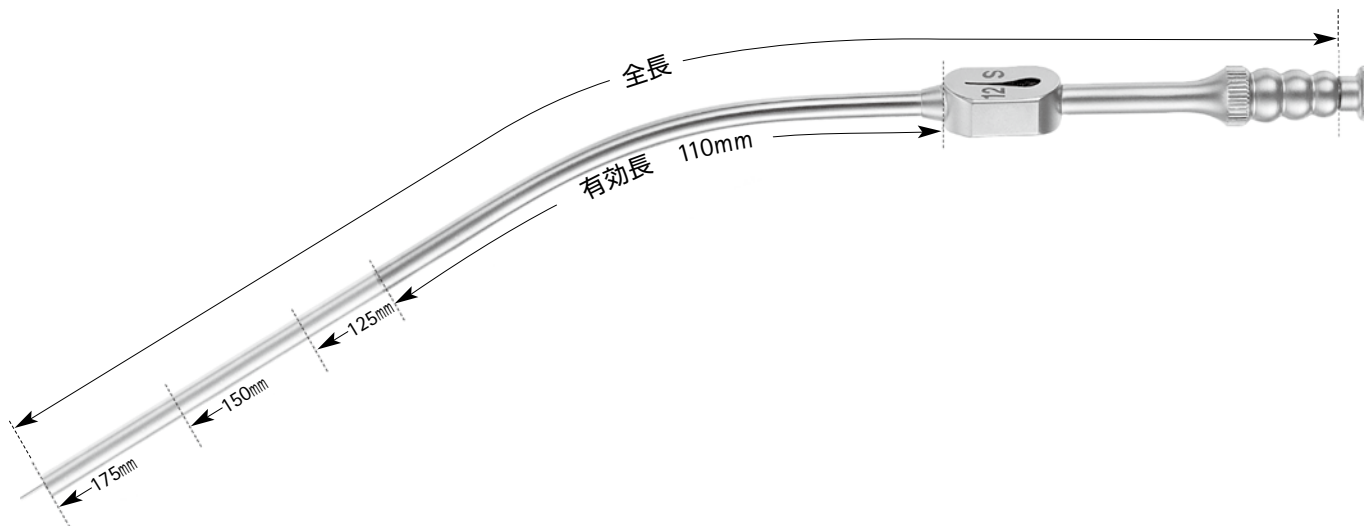

全長	175mm	190mm	215mm	240mm
有効長	110mm	125mm	150mm	175mm
3Fr ◦ 1.0mm	GF401R	GF391R	GF411R	GF421R
4Fr ◦ 1.4mm	GF402R	GF392R	GF412R	GF422R
5Fr ◦ 1.7mm	GF403R	GF393R	GF413R	GF423R
6Fr ◎ 2.0mm	GF404R	GF394R	GF414R	GF424R
7Fr ◎ 2.3mm	GF405R	GF395R	GF415R	GF425R
8Fr ◎ 2.7mm	GF406R	GF396R	GF416R	GF426R
9Fr ◎ 3.0mm	GF407R	GF397R	GF417R	GF427R
10Fr ◎ 3.5mm	GF408R	GF398R	GF418R	GF428R
12Fr ◎ 4.0mm	GF409R	GF399R	GF419R	GF429R

無外傷性マイクロ吸引管

AESCULAP®



有効長		90mm	110mm	130mm	150mm
黄 4Fr	○ 1.4mm	GF470R	GF473R	GF476R	GF479R
青 6Fr	◎ 2.0mm	GF471R	GF474R	GF477R	GF480R
緑 8Fr	○ 2.7mm	GF472R	GF475R	GF478R	GF481R

サクションカニューーラ

AESCULAP®

プレスター

GF939R ϕ 1.5mmGF940R ϕ 2.0mmGF941R ϕ 2.5mmGF942R ϕ 3.0mmスタイレット付
195mmオリーブ ϕ 6-9mm

GF917R

手指遮断付
190mm ϕ 4mmオリーブ ϕ 9mm

サクションカニューーラ

AESCULAP®

- 有効長4種類、先端外径6種類
- 指先で吸引圧の調節は自由自在
- 人間工学デザインにより操作性アップ
- スタイレット付で清掃が容易
- ルアーチューブコネクション付

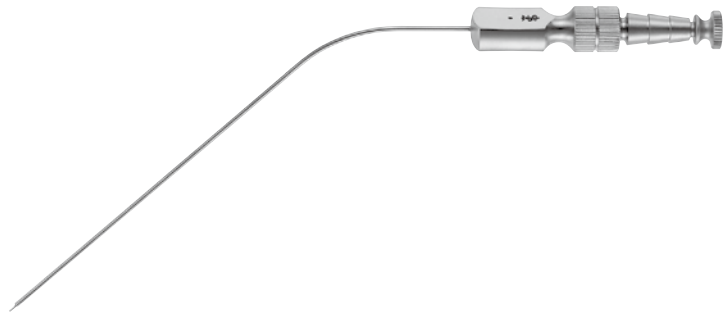

ファーガソン 先端外径	有効長			
	110mm	130mm	160mm	200mm
1.5mm	GF350R	GF360R	GF370R	GF380R
2mm	GF351R	GF361R	GF371R	GF381R
2.5mm	GF352R	GF362R	GF372R	GF382R
3mm	GF353R	GF363R	GF373R	GF383R
4mm	GF354R	GF364R	GF374R	GF384R
5mm	GF355R	GF365R	GF375R	GF385R

吸引・イリゲーションカニューーラ

AESCULAP®

ホース	サクション チューブ	イリゲーション チューブ
GF911R	φ0.9mm	φ0.7mm
GF912R	φ1.2mm	φ0.9mm
GF913R	φ1.5mm	φ1.2mm

手指遮断スタイレット付

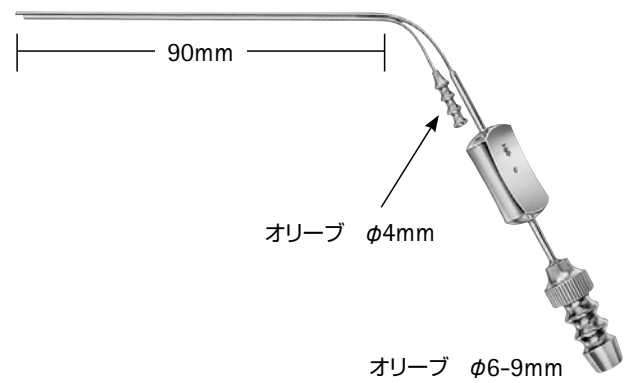

AESCULAP® Neurosurgery

レトラクターシステム

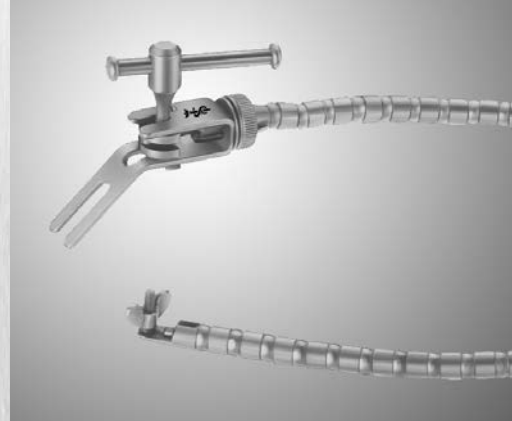
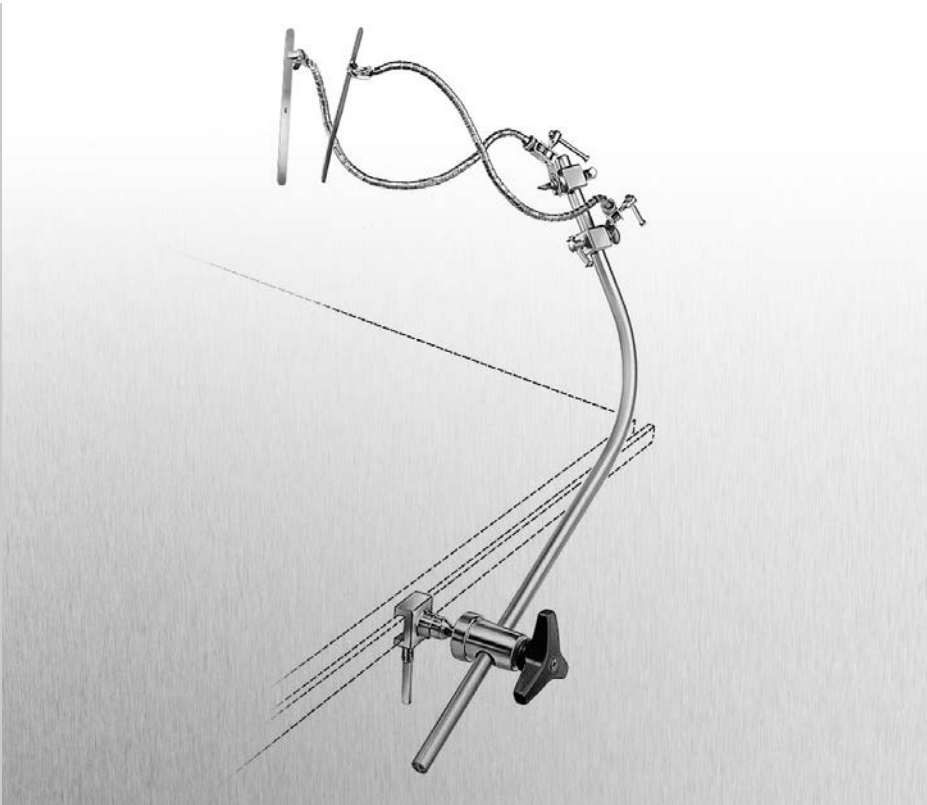

ライラ自在脳ベラ開創器 — 手術台固定法

AESCULAP®

ヤサーギル“ライラ”脳ベラ開創器

開頭手術に利用される脳ベラ固定システム

- マイクロサージェリーに適した自在固定型。
- 長時間の手術においても脳ベラが一定に固定されるのでプレッシャーなどによる脳への刺激が軽減されます。
- 同時に5本のフレキシブルアームを取り付けられ視野を妨げません。
- 手術用顕微鏡使用の際も視野を確保できます。

レトラクターシステム

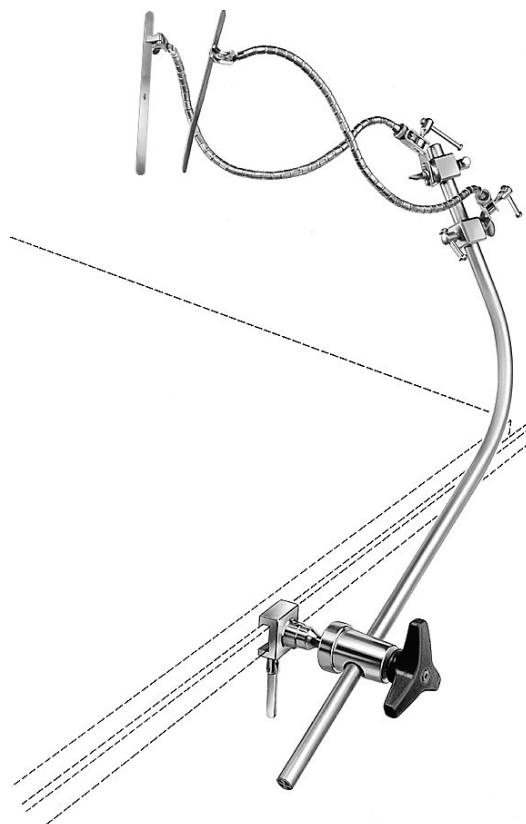
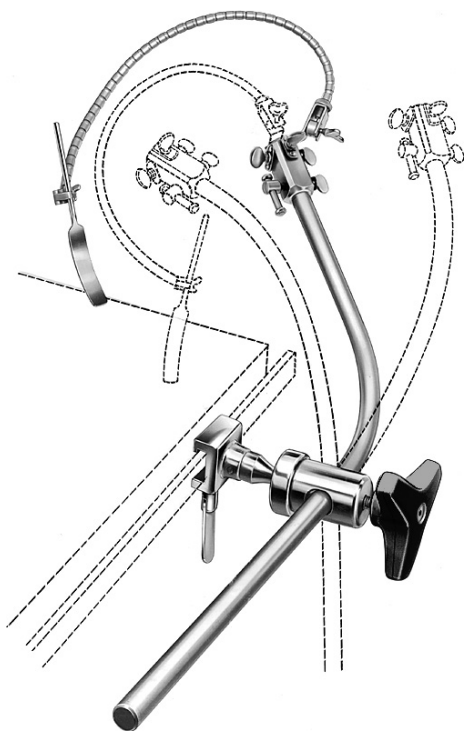

FF286R	サイドレール固定金具、FF285R用、巾9×32mm
FF285R	保持用シャフト(エレファントスタンド)、絶縁
FF282R	フレキシブルアーム取付金具、1-5本用、FF270R用
FF270R	フレキシブルアーム、ヤサーギル
FF274R	丸軸脳ベラ固定金具、FF270R用

FF286R	サイドレール固定金具、FF285R用、巾9×32mm
FF285R	保持用シャフト(エレファントスタンド)、絶縁
FF283R	移動型フレキシブルアーム取付金具(上図2個)、FF270R用
FF270R	フレキシブルアーム(上図2個)、ヤサーギル
FF273R	平型脳ベラ固定金具、FF270R用

ライラ自在脳ベラ開創器 - 手術台固定用アクセサリ-

AESCULAP®

FF280R

サイドレール固定金具
 (エレファントスタンド固定用クランプ)
 手術台のサイドレールに取り付け、保持用シャフト
 (FF285R)を固定。
 サイドレール幅:10x25mm対応



FF286R

サイドレール固定金具
 (エレファントスタンド固定用クランプ)
 手術台のサイドレールに取り付け、保持用シャフト
 (FF285R)を固定。
 サイドレール幅:9x32mm対応

FF285R

保持用シャフト(エレファントスタンド)
 絶縁仕様
 サイドレール固定金具(FF280R、FF286R)によ
 り手術台に固定し、フレキシブルアーム取付金具
 (FF282R、FF283R、FF284R)を接合可能。



FF282R

フレキシブルアーム取付金具
 フレキシブルアーム(FF270R)を1~5本取り付け
 可能。



FF283R

移動型フレキシブルアーム取付金具
 保持用シャフトの任意な位置に固定でき、フレキ
 シブルアーム(FF270R)を1本取り付け可能。
 必要に応じて同時に2個以上使用できます。



FF284R

移動フレキシブルアーム取付金具(開放型)
 保持用シャフトの任意な位置及び方向に固定で
 き、フレキシブルアーム(FF270R)を1本取り付
 け可能。必要に応じて同時に2個以上使用できま
 す。開放型



ライラ自在脳ベラ開創器 - 頭蓋骨固定セット及びアクセサリ-

AESCULAP®

レトラクターシステム

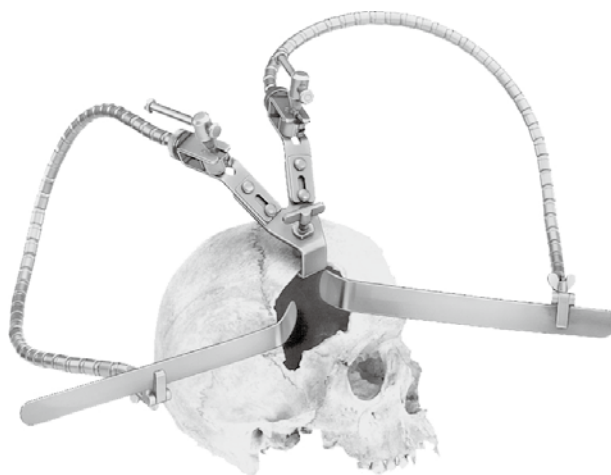

ヤサーギル

FF260R

ライラ自在脳ベラ固定開創器 シングルセット

セット内訳:

- FF267R頭蓋骨固定金具(FF270R1本用) 1コ
- FF270Rフレキシブルアーム、ヤサーギル 1本
- FF273R平型脳ベラ固定金具(FF270R用) 1コ
(脳ベラは含みません)

ヤサーギル

FF262R

ライラ自在脳ベラ固定開創器 ダブルセット

セット内訳:

- FF268R頭蓋骨固定金具(FF270R2本用) 1コ
- FF270Rフレキシブルアーム、ヤサーギル 2本
- FF273R平型脳ベラ固定金具(FF270R用) 2コ
(脳ベラは含みません)



FF267R

頭蓋骨固定金具、シングル
(FF270R 1本取付可能)



FF268R

頭蓋骨固定金具、ダブル
(FF270R 2本取付可能)



FF266R

バー固定金具、シングル
(FF270R 1本取付可能)
φ 16mm までのバーに取付可能

ライラ自在脳ベラ開創器 - 手術台頭蓋骨固定用アクセサリ-

AESCULAP®

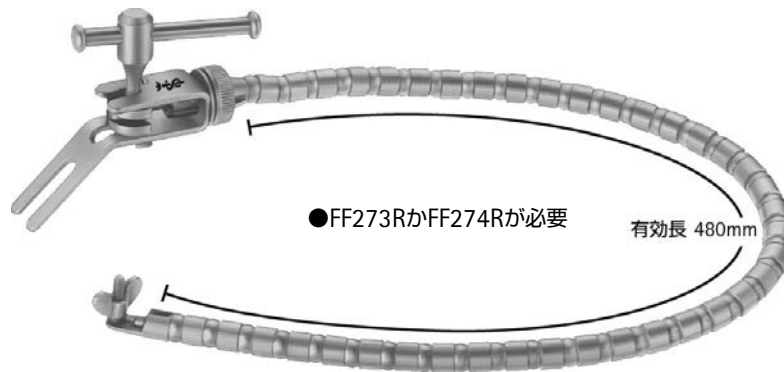

ヤサーギル

FF270R

フレキシブルアーム

フレキシブルアーム取付金具 (FF282R、FF283R、FF284R)

あるいは頭蓋骨固定金具、バー固定金具 (FF266R、FF267R、FF268R)
に取り付け可能。

分解用ネジ(脱着式)

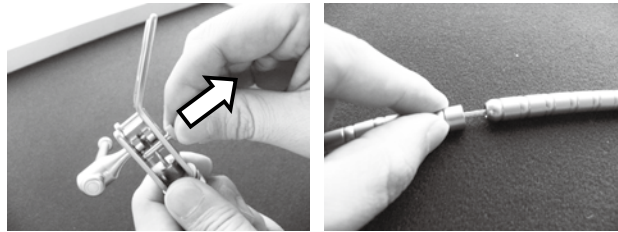

分解用ネジをリリースすることでフレキシブルアーム内のワイヤーの張力が緩み、アーム内部の洗浄が可能です。使用時は必ず分解用ネジを付けて使用して下さい。分解用ネジを付けないで使用すると内部ワイヤーの破損につながります。



FF273R

平型脳ベラ固定金具
フレキシブルアーム用
(FF270R 用)



FF274R

丸軸脳ベラ固定金具
フレキシブルアーム用
(FF270R 用)
φ 5.5mm までの丸軸シャフト付き
脳ベラを固定可能



FF180R

トレイ
脳外コットン用

ギルスバッハ自在脳ベラ固定器 - ハンドレストシステム基本セット

AESCULAP®

レトラクターシステム



ギルスバッハ

FF150R

自在脳ベラ固定器基本セット

セット内訳:

FF152R ホールディングロッド(絶縁)

FF153R フレキシブルアーム取付用ベーシックバー

FF154R ガレアフック取付用フレーム

ギルスバッハ自在脳ベラ固定器 - ハンドレストシステム用アクセサリ-

AESCLAP®

レトラクターシステム

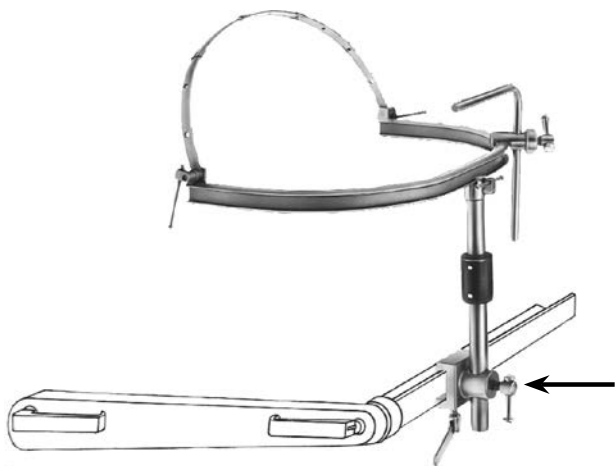

FF151R

取付金具
(マック水平サポートアーム用)

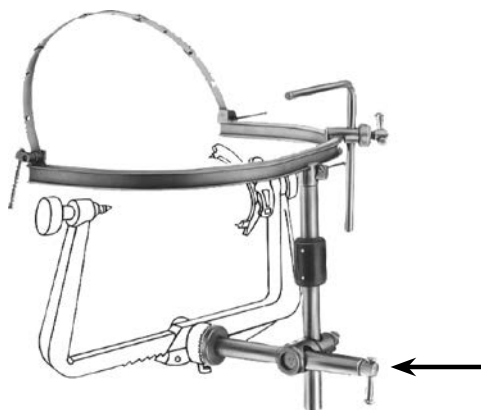

FF190R

取付金具セット、ギルスバッハ、メイフィールド用
セット内訳:
FF191R メイフィールド用固定金具、ギルスバッハ
FF193R 固定用金具、ギルスバッハ、FF152R用

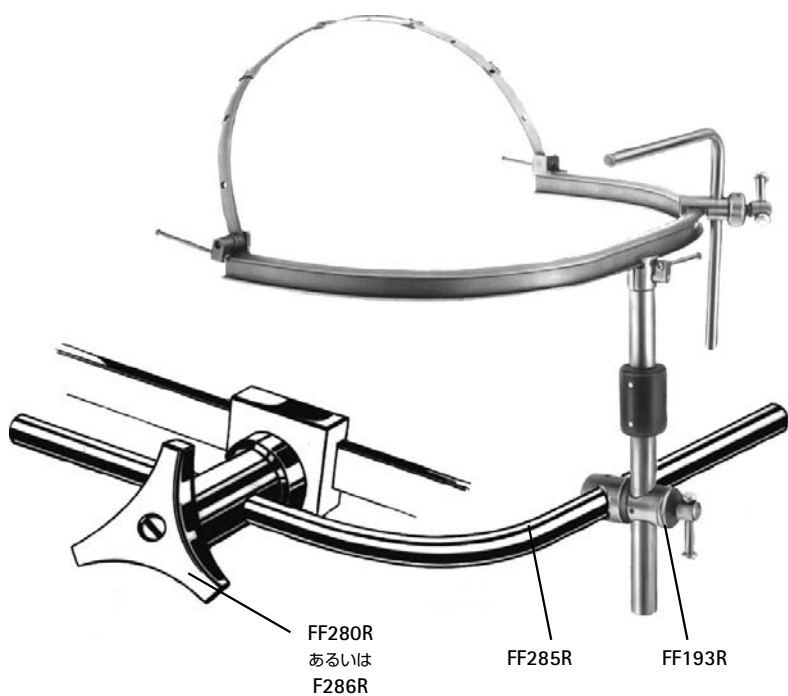

FF193R

固定用金具、ギルスバッハ、FF152R用

FF285R

保持用シャフト(エレファントスタンド)

FF280R

サイドレール固定金具
手術台のサイドレールに取り付け、保持用シャフト
(FF285R)を固定。
サイドレール巾10×25mm

FF286R

サイドレール固定金具
手術台のサイドレールに取り付け、保持用シャフト
(FF285R)を固定。
サイドレール巾9×32mm

FF280R
あるいは
F286R

FF285R

FF193R

ギルスバッハ自在脳ベラ固定器 - ハンドレストシステム用アクセサリ-

AESCULAP®

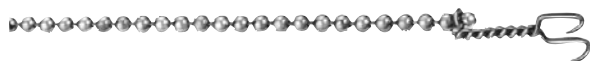

FF155R

ガリアフック、ギルスバッハ
ボールチェーン付、300mm
フレーム FF154R 接続可能



FF156R

ガリアフック、ギルスバッハ
ボールチェーン及びスプリング付、250mm
フレーム FF154R 接続可能



FF187R

ハンドレスト、ギルスバッハ
高さ調整機能
取り付け位置移動可能
ベーシックバー FF153R接続可能



FF185R

ピンセットホルダー、ギルスバッハ
取り付け位置移動可能
ベーシックバー FF153R接続可能

ギルスバッハ自在脳ペラ固定器 - ハンドレストシステム用アクセサリ、収納ラック

AESCULAP®

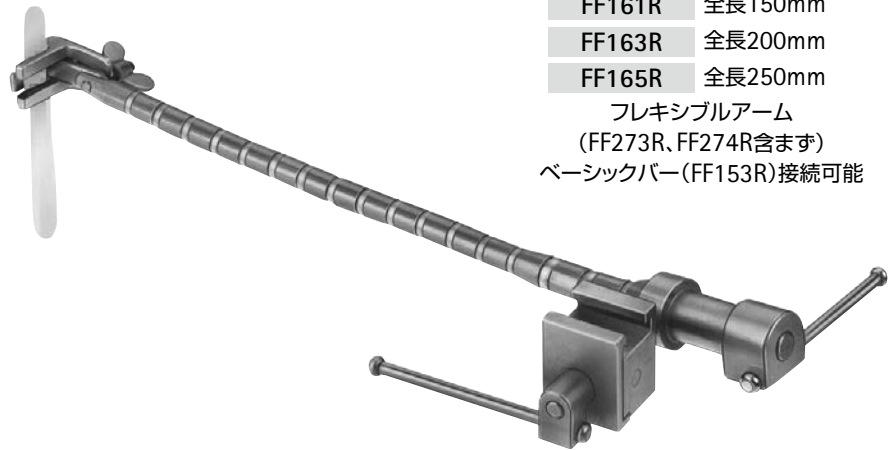

ギルスバッハ

FF161R 全長150mm

FF163R 全長200mm

FF165R 全長250mm

フレキシブルアーム

(FF273R、FF274R含まず)

ベーシックバー(FF153R)接続可能

レトラクターシステム



FF273R

平型脳ペラ固定金具
フレキシブルアーム用
(FF270R用)



FF274R

丸軸脳ペラ固定金具
フレキシブルアーム用
(FF270R用)
φ5.5mmまでの丸軸シャフト付き
脳ペラを固定可能



FF180R

トレイ
脳外コットン用

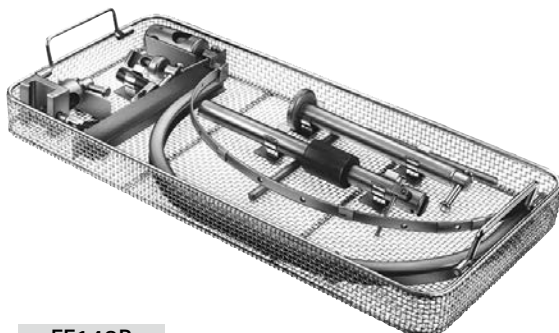

FF148R

ワイヤーバスケット
540×253×56mm
ギルスバッハ基本ユニット保管用
基本セット用(器具含まず)

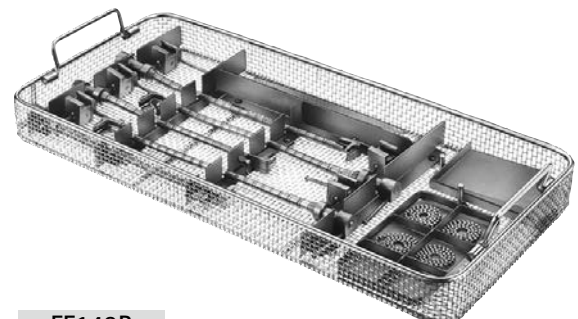

FF149R

ワイヤーバスケット
540×254×50mm
ギルスバッハフレキシブルアーム保管用
各種アクセサリ用(器具含まず)

TE584

パッキングステンシル(イラストなし)、FF148R用
(滅菌不可)

ニュージャージーレトラクター

AESCULAP®

ニュージャージーレトラクター

- 開創器の任意のシャフト部分に取り付け可能なため、あらゆる方向にもフレキシブルに対応可能です。
- あらゆる開創器のシャフトに取り付け可能です。
- 後頭蓋窩領域における開頭術に適しています。
- ラミネクトミーでの神経根の圧排にも適しています。

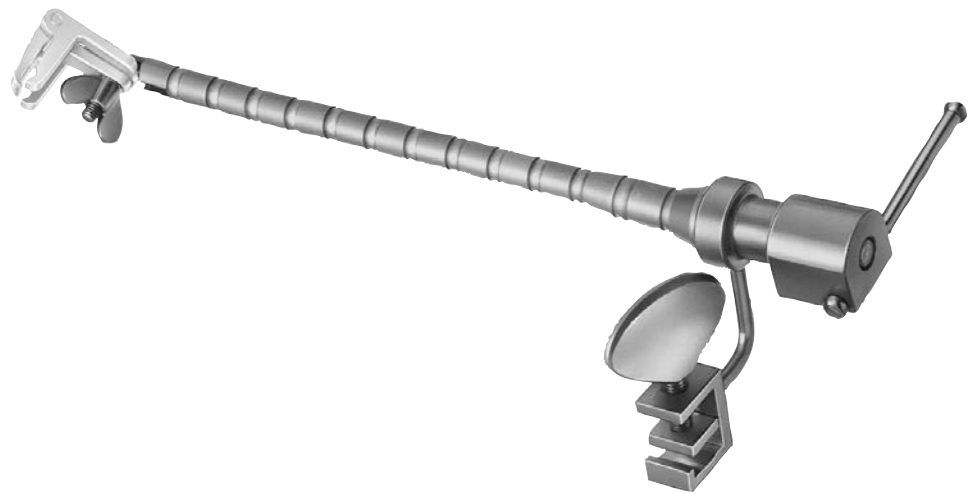

FF431R
レトラクター
フレキシブルアーム

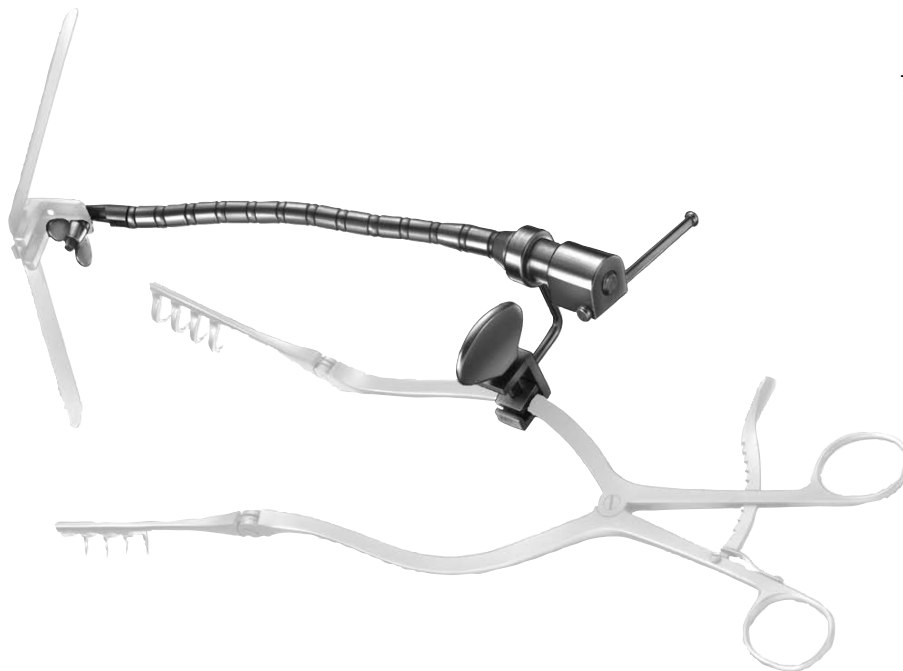



Noir®コーティング脳ベラ

FF456B	Sサイズ	8×4mm
FF457B	Mサイズ	13×6mm
FF458B	Lサイズ	17×9mm
FF459B	LLサイズ	21×11mm

全長 200mm

シリコンコーティング脳ベラ

- 屈曲性金属を柔らかく弾力性のあるシリコン素材でコーティング。
- 従来の金属素材の脳ベラのエッジ部分に集中していた脳圧排圧を、弾性シリコン素材によって分散可能。
- 生体適合性に優れたシリコン素材使用。



平型

脳ベラシリコンコーティングタイプ

FF480R	幅	6.0mm
FF482R	幅	7.5mm
FF484R	幅	10.0mm
FF486R	幅	12.5mm
FF488R	幅	15.0mm

屈曲性

全長 200mm

滅菌済み、シングルユース

包装単位:1パッケージ10本入り

再滅菌不可

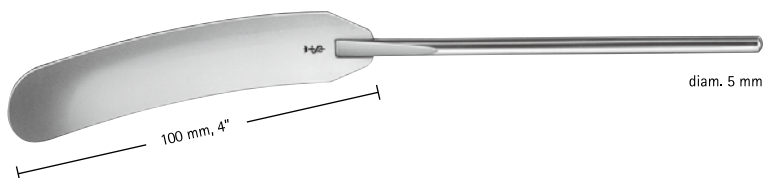

FF231R	幅	14mm
FF232R	幅	17mm
FF233R	幅	20mm

脳ベラφ5mm丸軸

屈曲性

全長 200mm



ハイフェツ

FF256R	幅	8mm
FF257R	幅	11mm
FF258R	幅	14mm
FF259R	幅	17mm

脳ベラφ3.5mm丸軸

屈曲性

全長 155mm



アアヘン

FF441R	幅	7/8mm
FF442R	幅	10/11mm
FF443R	幅	13/14mm
FF444R	幅	16/17mm
FF445R	幅	19/20mm
FF446R	幅	22/25mm

脳ベラ、平型
 屈曲性(ソフトタイプ)
 全長 200mm



	幅	全長
BT751R	12mm	200mm
BT752R	17mm	200mm
BT755R	25mm	250mm

脳ベラ、平型
 屈曲性

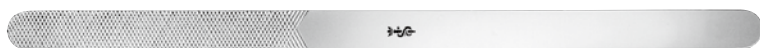

	幅	全長
FF201R	9mm	200mm
FF202R	12mm	200mm
FF222R	12mm	250mm

脳ベラ、平型
 屈曲性



FF211R	幅	7/9mm
FF212R	幅	11/13mm
FF213R	幅	15/18mm
FF214R	幅	18/22mm

脳ベラ、平型
 屈曲性
 全長 180mm



オリベクローナ

FF216R	幅	7/9mm
FF217R	幅	11/13mm
FF218R	幅	15/18mm
FF219R	幅	18/22mm

脳ベラ、平型
 屈曲性
 全長 180mm



フィンセン
BV001R
2×3鋭爪
50mm



フィンセン
BV002R
3×4鋭爪
70mm

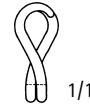

フィンセン
BV003R
2×3鈍爪
75mm



フィンセン
BV005R
3×4鋭爪
70mm



BV010R
4×4半鋭爪
70mm



BV011R
4×4半鈍爪
100mm



アルム
BV010R - BV011R



ローガン・ライル改良型
BV013R
3×3鋭爪
50mm

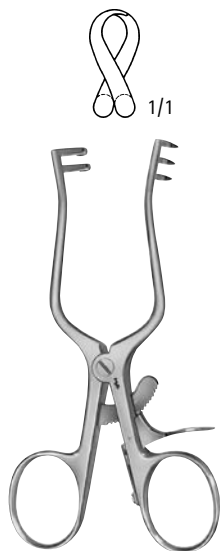

Weitraner
BV070R
2×3 鋭爪
110 mm

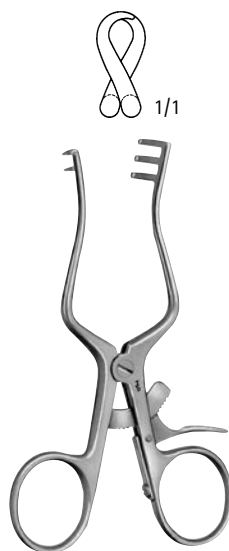

Weitraner
BV066R
2×3 半鋭爪
110 mm

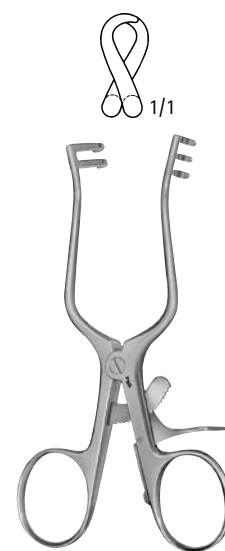

Weitraner
BV073R
2×3 鈍爪
110 mm



Weitraner
BV071R
3×4 鋭爪
130 mm

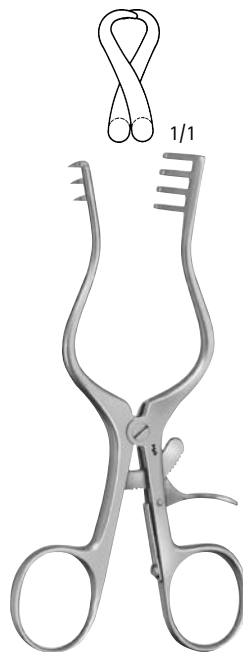

Weitraner
BV067R
3×4 半鋭爪
130 mm

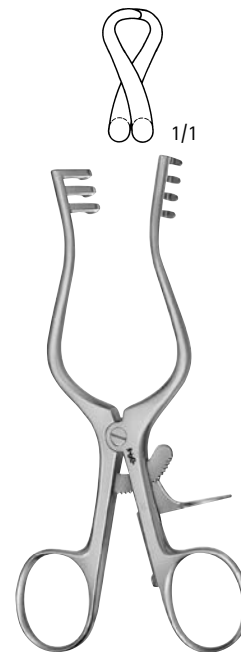

Weitraner
BV074R
3×4 鈍爪
130 mm

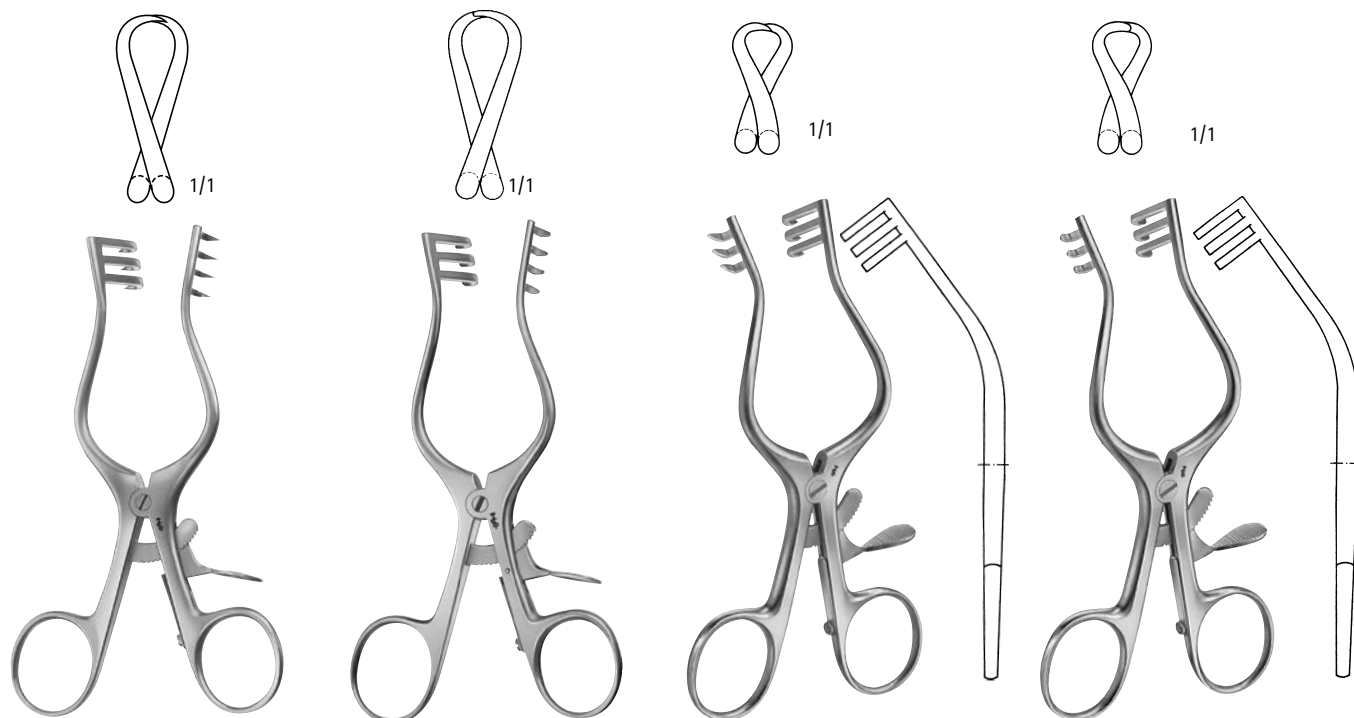

ウェイトラナー
BV101R
3×4 鋭爪
130 mm

ウェイトラナー
BV104R
3×4 鈍爪
130 mm

ウルシュタイン
BV076R
3×3 鋭爪
125 mm

ウルシュタイン
BV077R
3×3 鈍爪
125 mm

レトラクターシステム

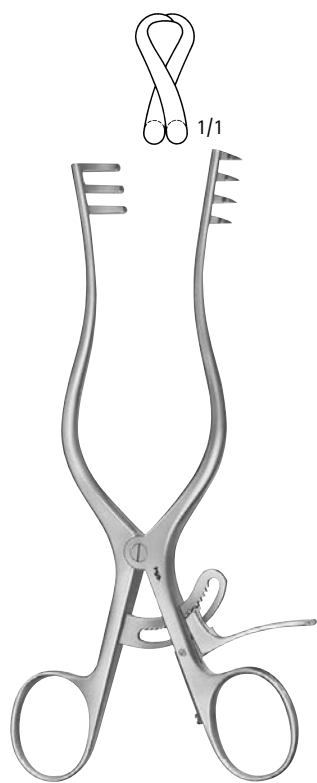

ウェイトラナー
BV072R
3×4 鋭爪
165 mm



ウェイトラナー
BV068R
3×4 半鋭爪
165 mm

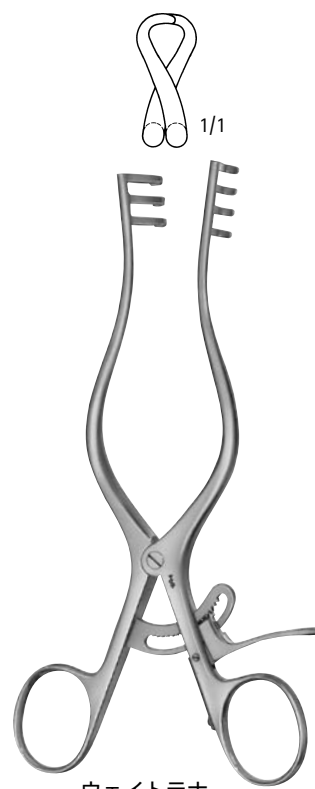

ウェイトラナー
BV075R
3×4 鈍爪
165 mm

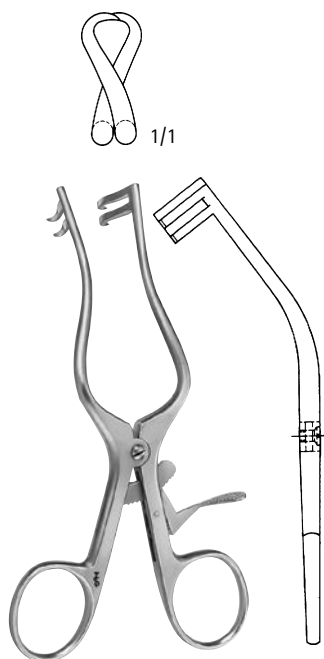

プレスター
BV078R
2×2 鋭爪
130 mm

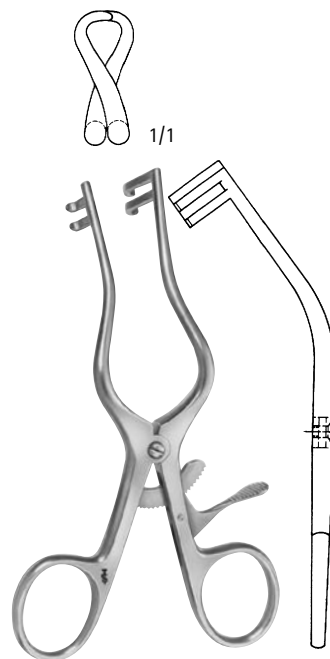

プレスター
BV079R
2×2 鈍爪
130 mm

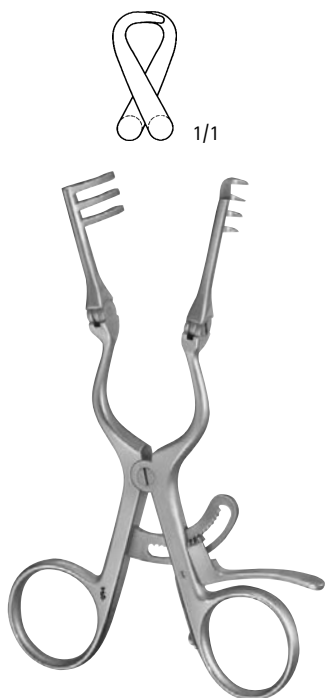

アドソン・ベビー
BV085R
3×4半鈍爪
140mm

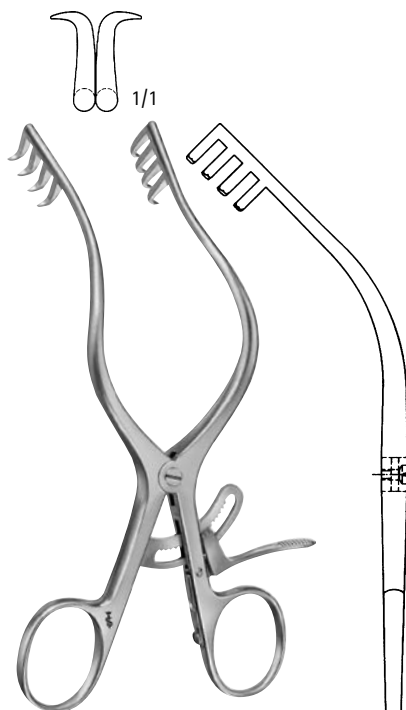

モリソン
BV088R
4×4 鋭爪
155 mm

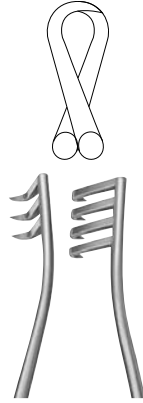

BV200R
3×4 鋭爪
200 mm

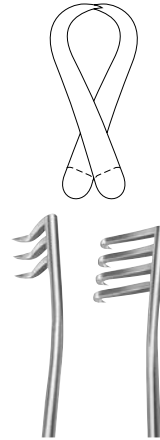

BV206R
3×4 鋭爪
240 mm

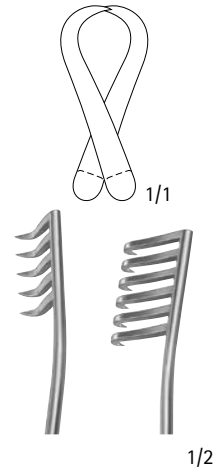

BV208R
5×6 鋭爪
255 mm



BV201R
3×4 鈍爪
200 mm

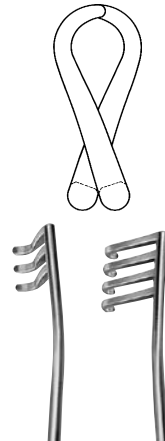

BV207R
3×4 鈍爪
240 mm

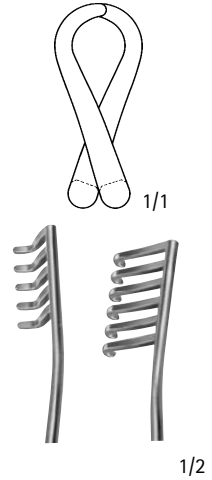

BV209R
5×6 鈍爪
255 mm



ウェイトラナー
BV200R - BV209R



ゲルピー
BV996R
135 mm



ゲルピー
BV997R
175 mm



ドゥベーカー
BV998R
100 mm



ドゥベーカー
BV999R
145 mm

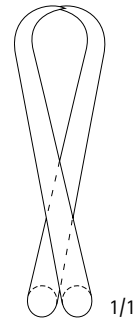
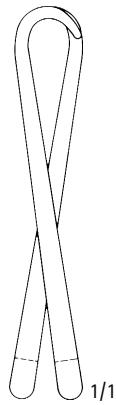
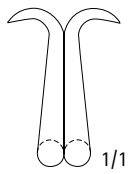

アンダーソン・アドソン

BV250R
4×4 鋭爪
190 mm



ノルフォーク・ノルウィヒ

BV248R
4×5 鈍爪
220 mm



アドソン

BV252R
3×4 鋭爪
265 mm

AESCULAP® Neurosurgery

マイクロ手術器械





フラットハンドル型マイクロ手術器械の特徴

- 精密な先端仕上げ
- 確実な滑り止め仕上げ(クロスセレーション仕様)のフラットハンドル
- バランスのとれたスプリングによりデリケートな手術に適します



ラウンドハンドル型マイクロ手術器械の特徴

- 精密な先端仕上げ
- 器具の操作をより高める溝付ラウンドハンドル
- 指先操作による器具のローテーションが容易
- ソリッドなくぼみ仕上げによる適切な重量バランス
- 取り扱いが容易で精密なキャッチ
- バランスのとれたスプリングによりデリケートな手術に適します



ミューラーマイクロ手術器械

末梢部位における血管・神経吻合等のマイクロサージェリー専用開発された器械です。

数多くの臨床例におけるテストの結果得られたデータを基に、更に性能及び信頼性の面で改良が施されました。

●安定したグリップポジション

特殊な樹脂材料を使用したことにより、指先の微細な振動を吸収し、微妙なタッチを適確に器械先端部に伝える事ができます。

●器具のローテーションの容易性

ラウンドグリップタイプの為、器械のローテーションが指の間で容易にかつスムーズな動きで行うことができます。

●グリップ

グリップ部表面は、スタッドタイプの為、種々の器械の動きに対して、意図したグリップができます。

●操作性

人間工学の応用及び樹脂性グリップによる軽量化により、長時間操作における疲労を軽減し、操作性を向上させています。

●カラーコードハンドル

各器械のハンドル特殊樹脂部分を、先端形状別に色分けしてある為、術中でも瞬時に必要な器械を識別する事が可能です。

マイクロ剪刀 (スプリングタイプ)

AESCULAP®

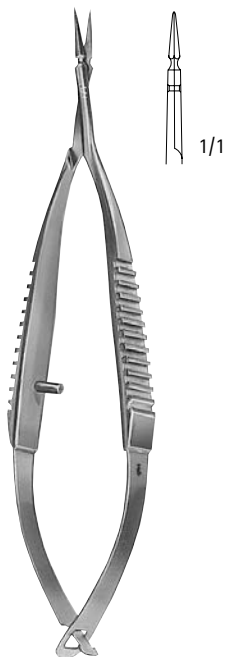

ヴァンナス
OC498R
直
85mm

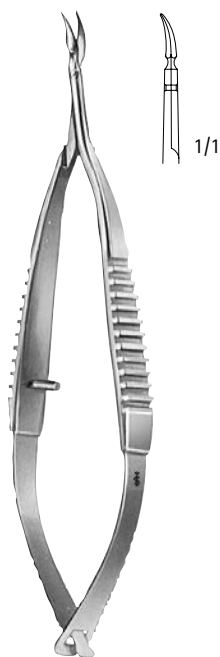

ヴァンナス
OC499R
反
85mm



ヴァンナス
OC500R
側弯
85mm



マククルー
OC480R
直
95mm



OC496R
直
105mm



OC497R
反
105mm



ノイエス
OC482R
直
125mm

マイクロ手術器械
マイクロ剪刀 (ストレート)

マイクロ剪刀-フラットハンドル型

AESCULAP®

マイクロ手術器械
マイクロ剪刀(ストレート)

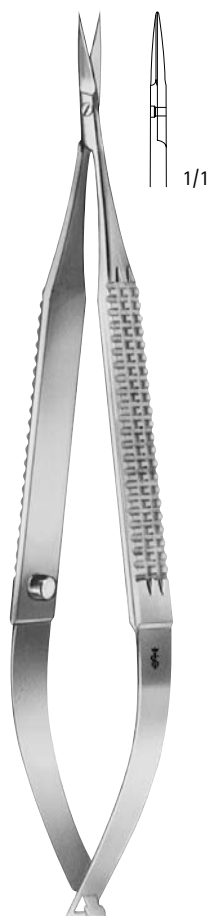

FD012R
直
120mm

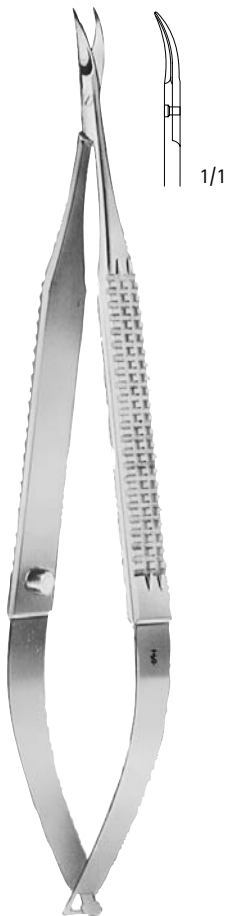

FD013R
上向弱弯
120mm



ヴァンナス
FD014R
直、細刃
120mm



ヴァンナス
FD015R
上向弱弯、細刃
120mm



ヴァンナス
FD011R
上向40°
120mm



ビーチャー
FD028R
直
130mm

マイクロ剪刀フラットハンドル型

AESCULAP®

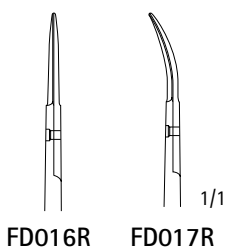

FD016R FD017R 1/1

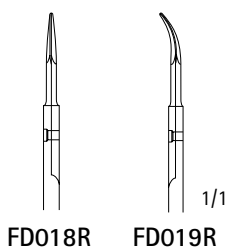

FD018R FD019R 1/1

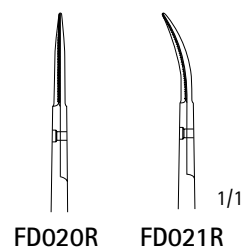

FD020R FD021R 1/1

マイクロ手術器械
マイクロ剪刀(ストレート)

FD016R 直
FD017R 上向弱弯
160mm

ヴァンナス
FD018R 直、細刃
FD019R 上向弱弯、細刃
160mm

ミレシイ
FD020R 直
FD021R 上向弱弯
鋸状刃
160mm

マイクロ剪刀フラットハンドル型

AESCULAP®

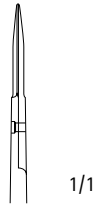

1/1

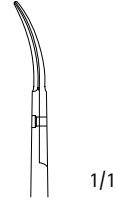

1/1

ヤサーギル
FD022R
直
185mm

ヤコブセン
FD023R
上向強弯
185mm

マイクロ手術器械
マイクロ剪刀(ストレート)

マイクロ剪刀・マイクロ切開剪刀-ラウンドハンドル型 AESCULAP®

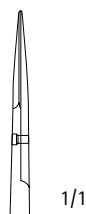
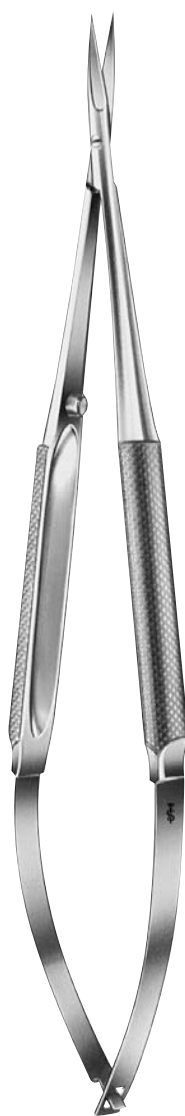

1/1

FD100R
ラウンドハンドル
直
145mm

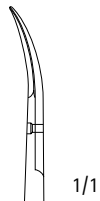
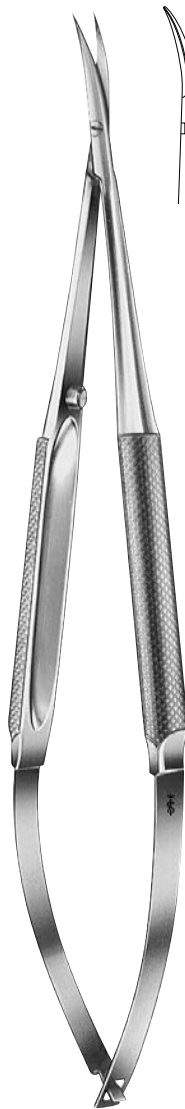

1/1

FD101R
ラウンドハンドル
曲
145mm

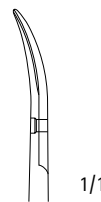

1/1

FD103R
ラウンドハンドル
曲
145mm

マイクロ手術器械
マイクロ剪刀 (ストレート)

ミューラーラウンドハンドル型マイクロ手術器械

AESCULAP®

マイクロ手術器械
マイクロ剪刀 (ストレート)



ミューラー
FM010R
鋭/鋭
直
ハンドルカラー:ブルー
120mm



ミューラー
FM011R
鋭/鋭
反
ハンドルカラー:ブルー
120mm



ミューラー
FM012R
鋭/鈍
反
ハンドルカラー:ブルー
120mm



ミューラー
FM013R
鈍/鈍
反
ハンドルカラー:ブルー
120mm

ミューラーラウンドハンドル型マイクロ手術器械

AESCULAP®

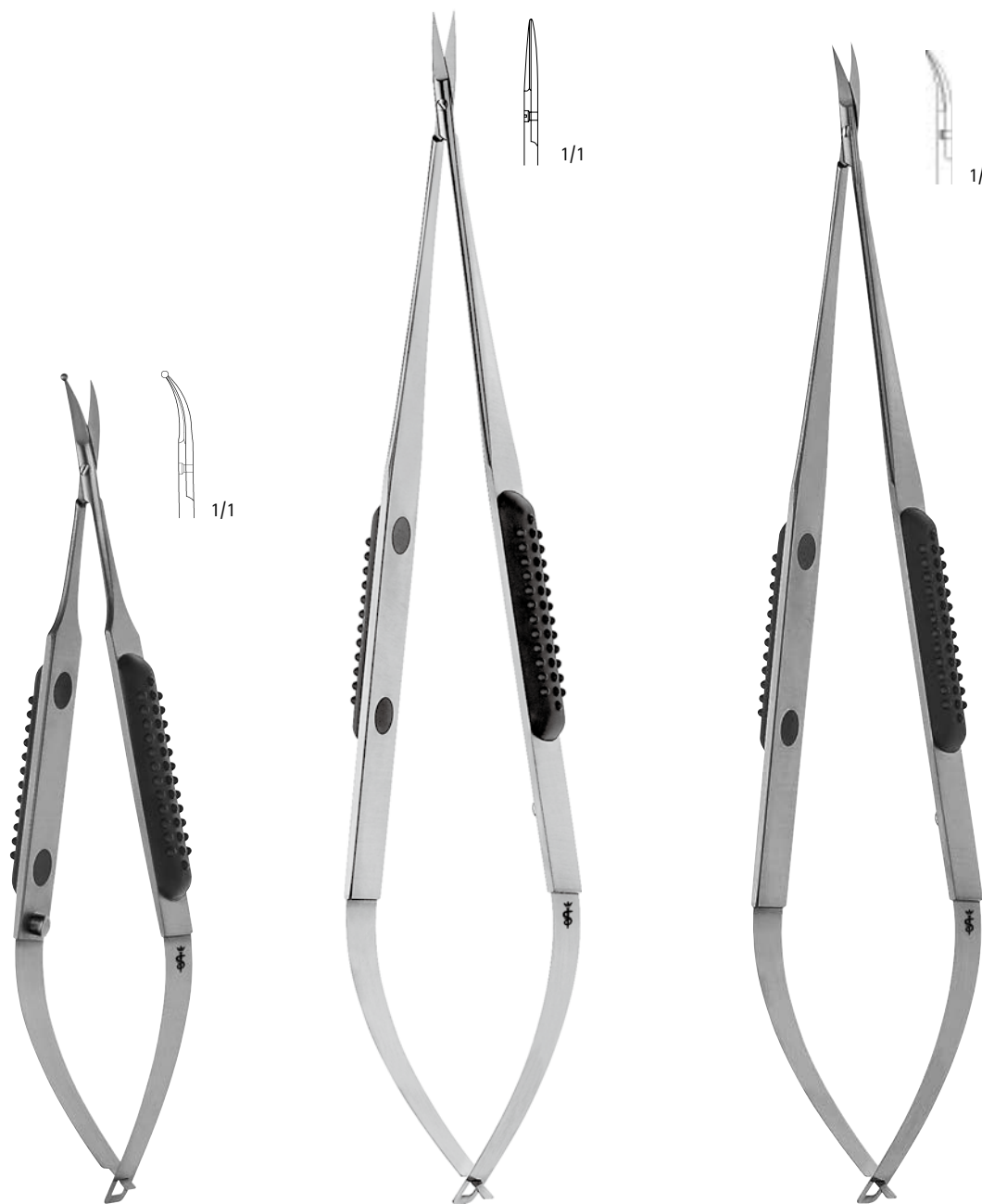

ミューラー
FM014R
玉付/鋭
反
ハンドルカラー:ブルー
120mm

ミューラー
FM040R
鋭/鋭
直
ハンドルカラー:ブルー
170mm

























ミューラー
FM041R
鋭/鋭
反
ハンドルカラー:ブルー
170mm

マイクロ手術器械
マイクロ剪刀(ストレート)

マイクロ剪刀-フラットハンドル型

AESCULAP®

マイクロ手術器械
マイクロ剪刀(ストレート)

	角度	25°	45°	60°	90°	125°	直	反
ファイン		 FM470R	 FM471R	 FM472R	 FM473R	 FM474R		
ファイン 玉付		 FM451R	 FM452R	 FM453R	 FM454R	 FM455R		
デリケート		 FM437R	 FM438R	 FM439R	 FM440R	 FM441R	 FM442R	 FM436R
ウルトラ デリケート		 FM431R	 FM432R	 FM433R	 FM434R	 FM435R	 FM444R	 FM430R

マイクロ剪刀フラットハンドル型

AESCULAP®

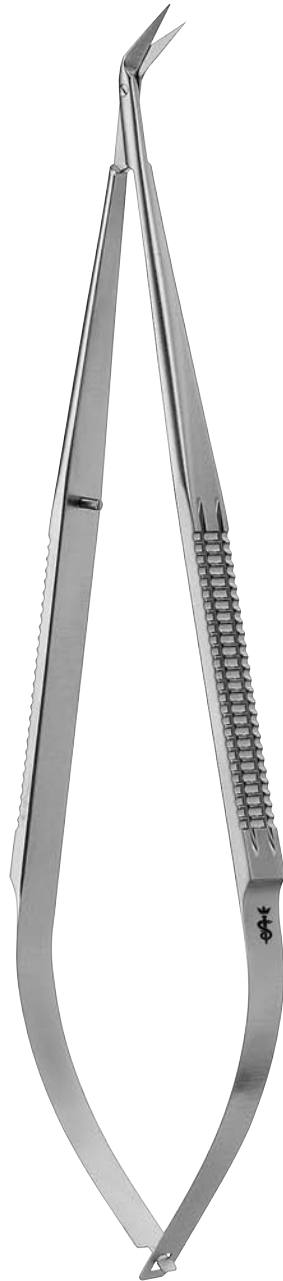























165 mm

マイクロ手術器械
マイクロ剪刀(ストレート)

マイクロ剪刀ーラウンドハンドル型

AESCULAP®

マイクロ手術器械
マイクロ剪刀(ストレート)

	角度	25°	45°	60°	90°	125°	直	反
ファイン		 FM476R	 FM477R	 FM478R	 FM479R	 FM480R		
デリケート		 FM482R	 FM483R	 FM484R	 FM485R	 FM486R	 FM488R	 FM481R
デリケート 玉付		 FM489R	 FM490R	 FM491R	 FM492R	 FM493R		
ウルトラ デリケート		 FM504R	 FM505R	 FM506R	 FM507R	 FM508R		 FM503R

マイクロ剪刀ーラウンドハンドル型

AESCULAP®

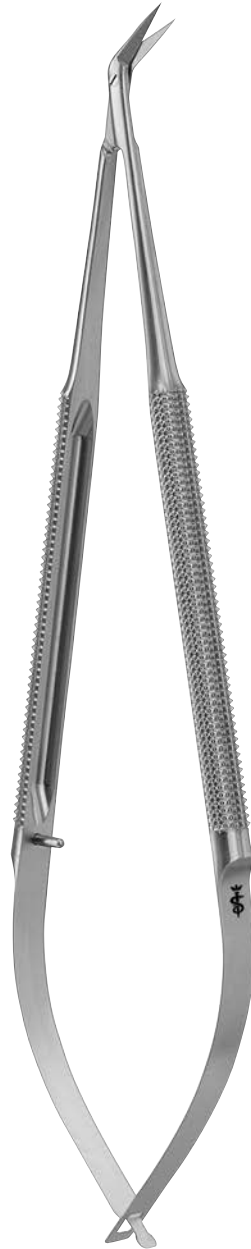

165 mm

マイクロ手術器械
マイクロ剪刀 (ストレート)

マイクロ剪刀フラットハンドル型

AESCULAP®

マイクロ手術器械
マイクロ剪刀(ストレート)

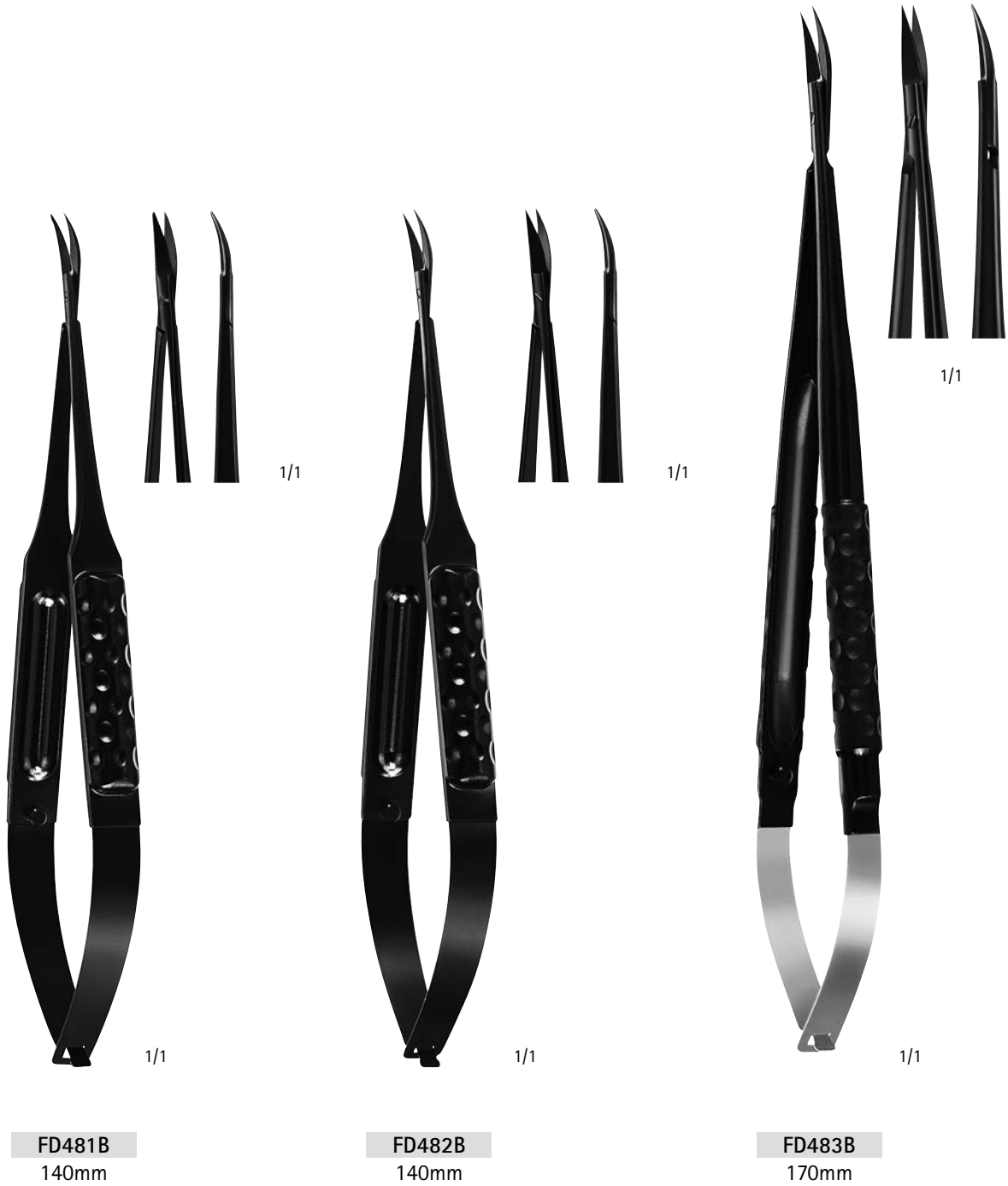

マイクロ持針器—フラットハンドル型

AESCULAP®

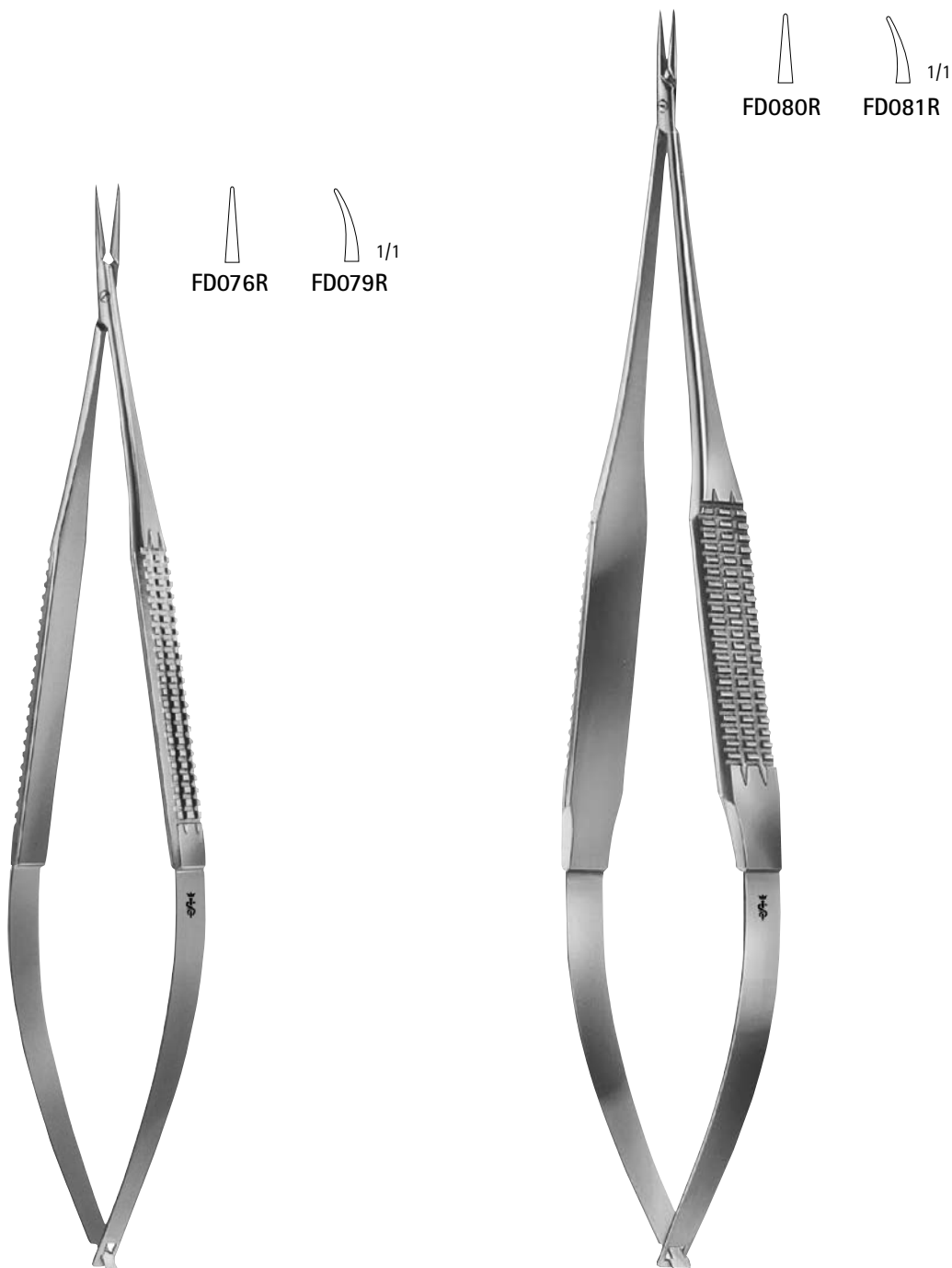

FD076R 直
FD079R 弱弯
キャッチなし
160mm

FD080R 直
FD081R 弱弯
キャッチなし
185mm

マイクロ手術器械 持針器 (ストレート)

マイクロ持針器—フラットハンドル型

AESCULAP®

スムーズジョー	マイクロ用
0.2mmピッチ	マイクロ用
0.4mmピッチ	マイクロ用
0.5mmピッチ	一般用

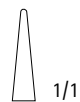

スムーズ
FD048R

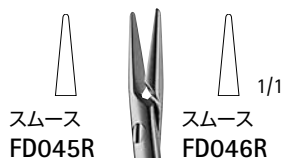

スムーズ
FD045R

スムーズ 1/1
FD046R

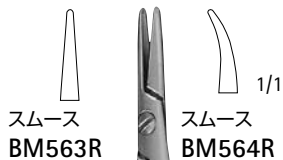

スムーズ
BM563R

スムーズ 1/1
BM564R



カストロビエホ

BM563R 直

BM564R 曲

キャッチ付
145mm



ヤコブセン

FD045R キャッチなし

FD046R キャッチ付

直
185mm

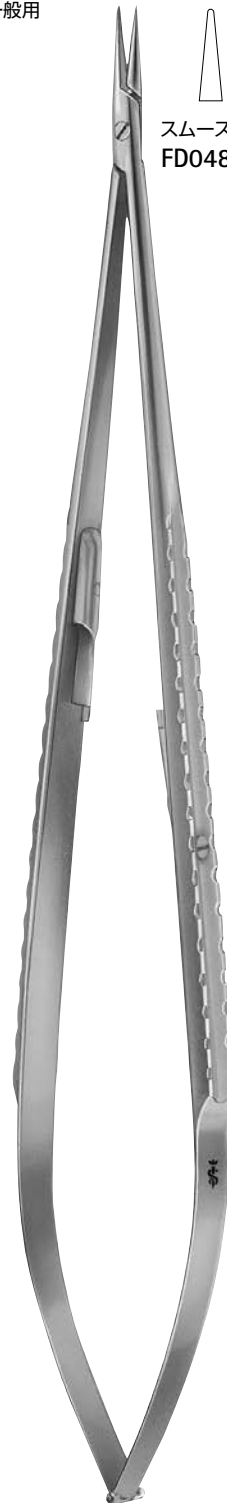

ヤサーギル

FD048R

キャッチ付

直
200mm

マイクロ手術器械
持針器 (ストレート)

マイクロ持針器ーラウンドハンドル型

AESCULAP®

マイクロ手術器械 持針器 (ストレート)



FD230R FD231R



FD232R FD233R



FD240R FD241R



FD242R FD243R

バラケール
FD230R 直
FD231R 曲
キャッチなし
120mm

バラケール
FD232R 直
FD233R 曲
キャッチ付
120mm

ライル
FD240R 直
FD241R 曲
キャッチなし
150mm

FD242R 直
FD243R 曲
キャッチ付
150mm

マイクロ持針器ーラウンドハンドル型

AESCULAP®



FD244R FD245R



FD246R FD247R

FD244R 直

FD245R 曲

キャッチなし
185mm

FD246R 直

FD247R 曲

キャッチ付
185mm

マイクロ手術器械
持針器 (ストレート)

マイクロ持針器

AESCULAP®

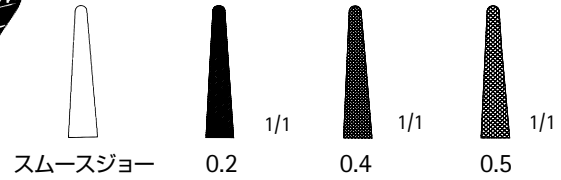
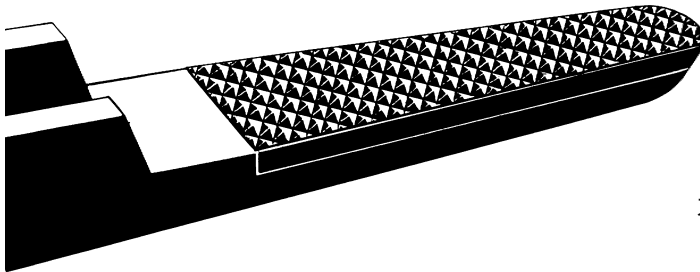

超硬チップ付持針器は、使用する針又は針付縫合糸に応じたタイプをお選び頂けます。

スームスジョー	マイクロ用
0.2mm ピッチ	マイクロ用
0.4mm ピッチ	一般用
0.5mm ピッチ	一般用

マイクロ手術器械 持針器 (ストレート)

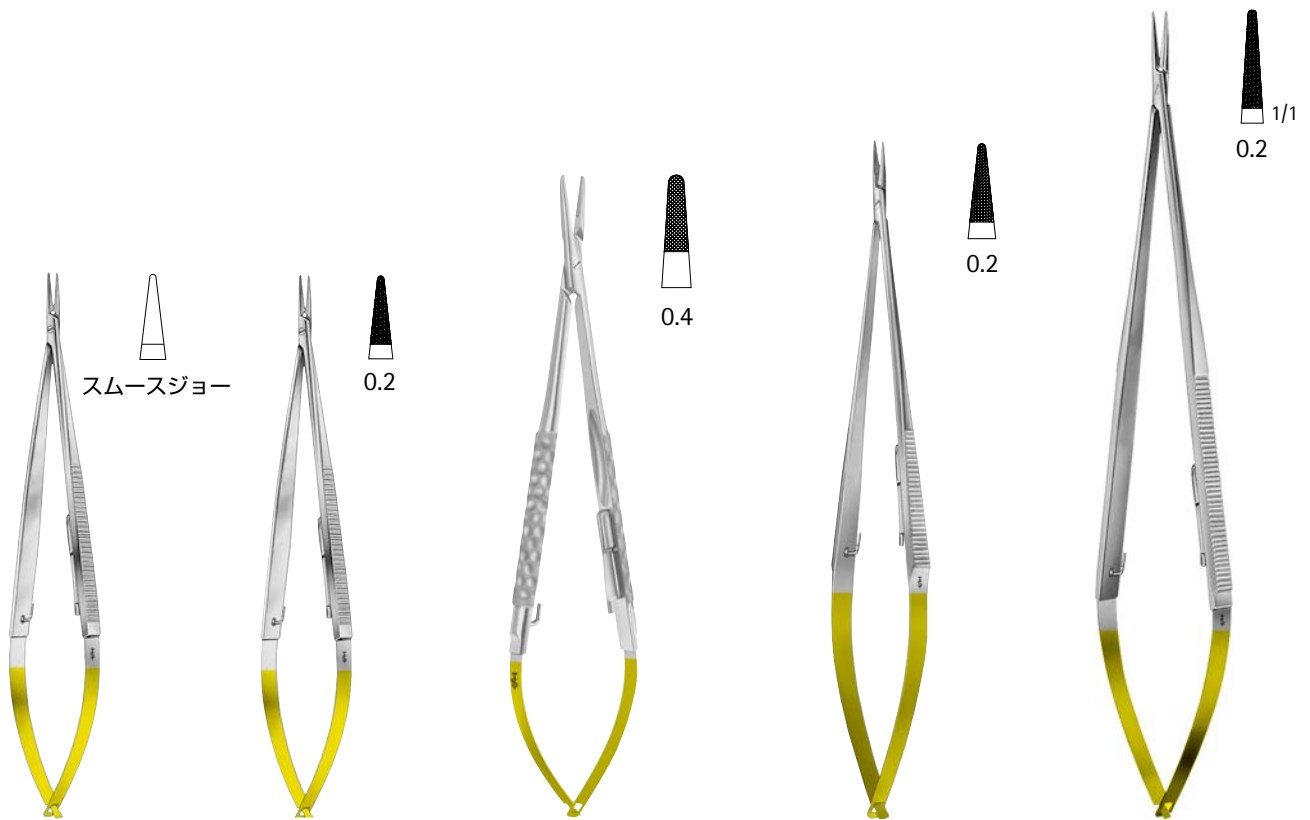

カストロビエホ
BM001R
145 mm

カストロビエホ
BM002R
145 mm

BM003R
180 mm

カストロビエホ
BM004R
180 mm

カストロビエホ
BM005R
215 mm

マイクロ持針器ーラウンドハンドル型

AESCULAP®

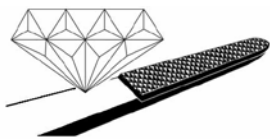

マイクロ手術器械
持針器 (ストレート)

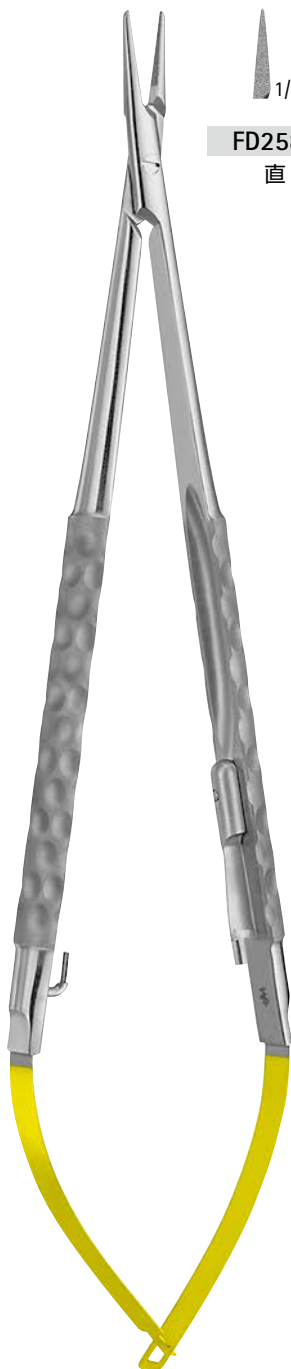

FD258R
直

FD259R
曲



FM388R
直
キャッチ付
180 mm



FM390R
直
キャッチ付
200 mm

FD258R - FD259R
180 mm

マイクロ持針器—ラウンドハンドル型

AESCULAP®



FD493B
150mm



FD494B
170mm



FD495B
210mm

マイクロ手術器械 持針器 (ストレート)

ミューラーラウンドハンドル型マイクロ持針器

AESCULAP®

マイクロ手術器械



FM021R
曲
キャッチ付
ハンドルカラー:グリーン
145mm



FM061R
曲
キャッチ付
ハンドルカラー:グリーン
180mm

マイクロ結紮ピンセット

AESCLAP®

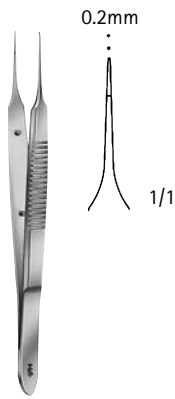
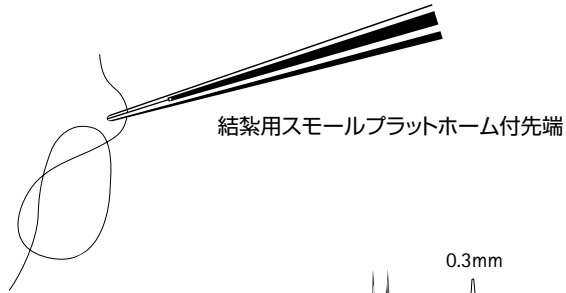

BD505R
有鉤、1×2爪
95mm

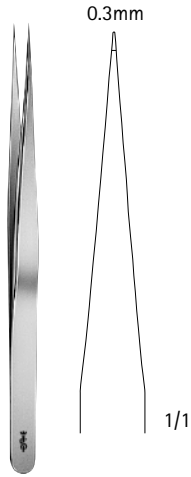

BD338R
直
120mm



バイス
BD336R
直
135mm

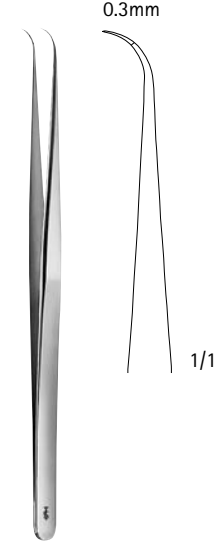

バイス
BD337R
曲
135mm

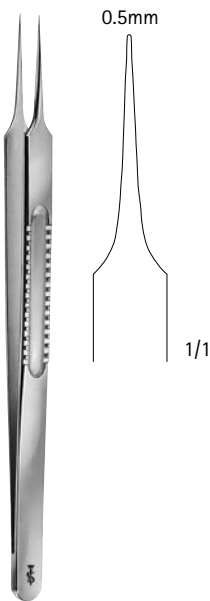

レーザー
BD260R
155mm

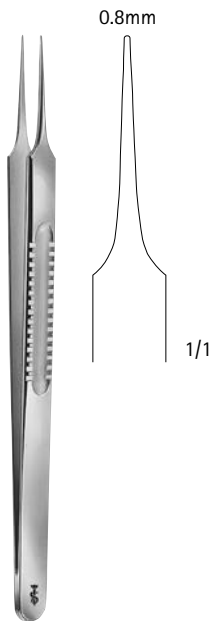

レーザー
BD261R
155mm

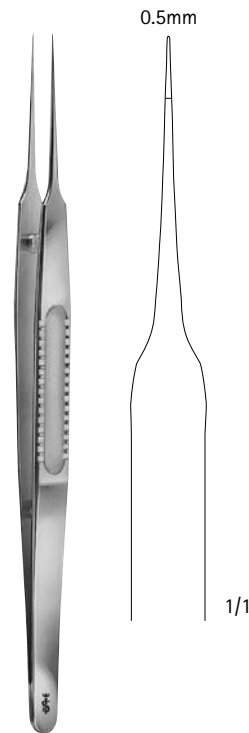

BD264R
185mm

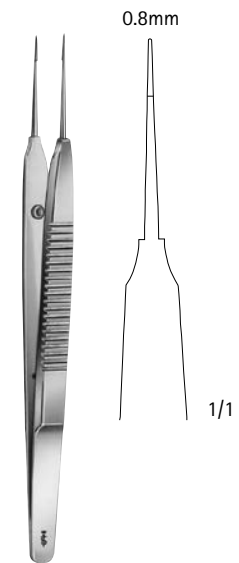

オースティン
BD340R
直
140mm

マイクロ手術器械 ピンセット (ストレート)

マイクロピンセット—ジュエラータイプ

AESCULAP®

マイクロ手術器械
ピンセット (ストレート)

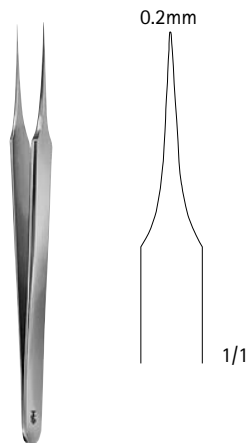

BD330R
直
110mm

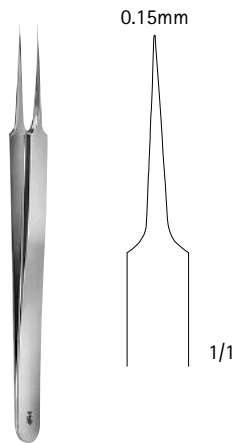

BD331R
直
110mm

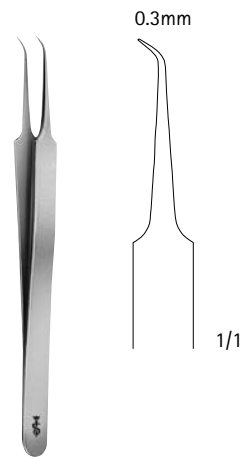

BD329R
曲
110mm

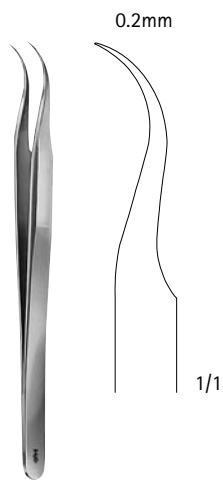

BD333R
弯曲
115mm

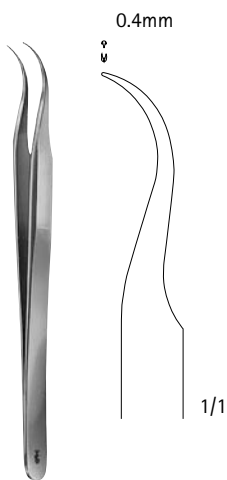

BD343R
有鉤、1×2爪
弯曲
115mm

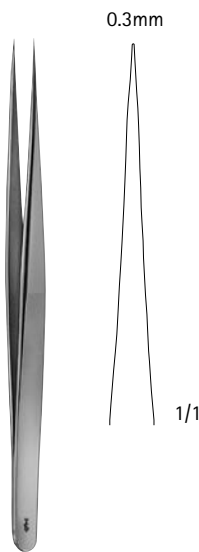

BD335R
直
135mm

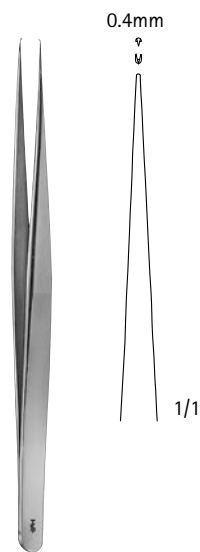

BD345R
有鉤、1×2爪
直
135mm

マイクロ結紮ピンセットーラウンドハンドル型

AESCULAP®

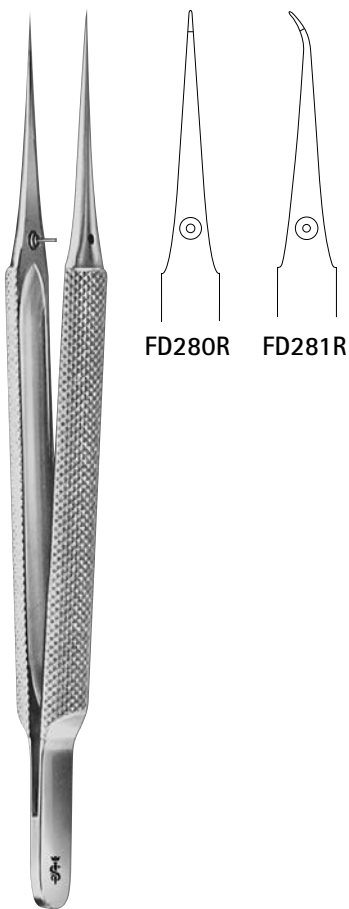
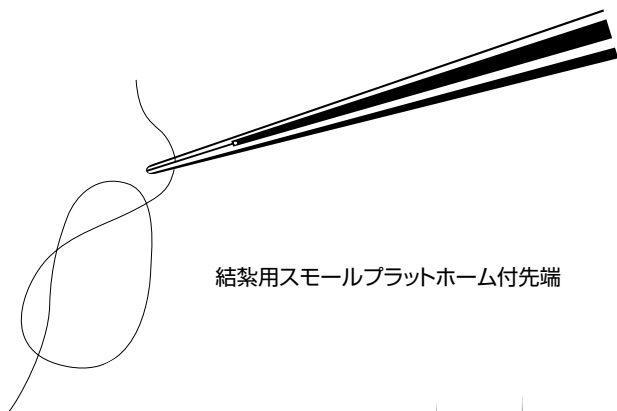

FD280R FD281R

FD280R	直
FD281R	曲
先端:0.3mm	
120mm	



FD284R FD285R

FD284R	直
FD285R	曲
先端:0.3mm	
150mm	

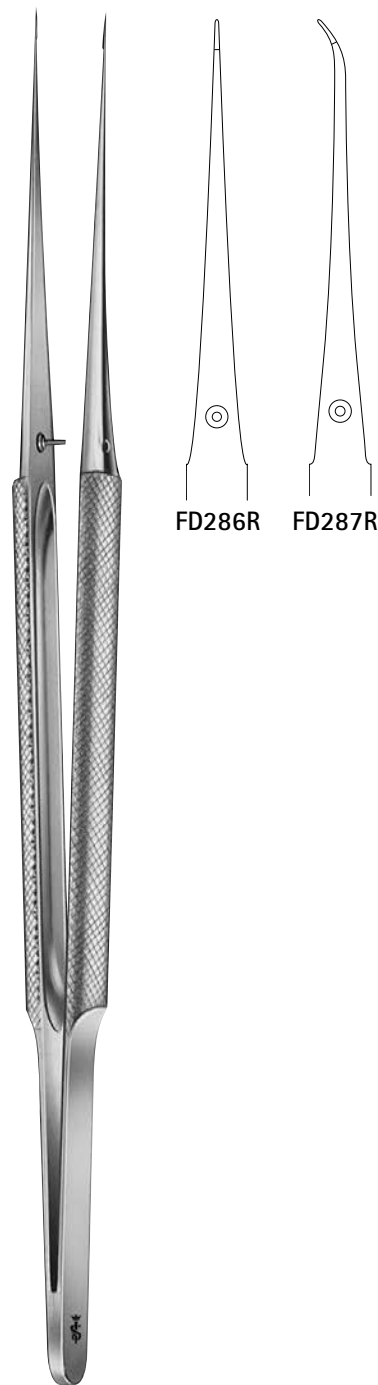

FD286R FD287R

FD286R	直
FD287R	曲
先端:0.6mm	
180mm	

マイクロ手術器械 ピンセット (ストレート)

ミューラーラウンドハンドル型マイクロ手術器械

AESCULAP®

マイクロ手術器械
ピンセット(ストレート)

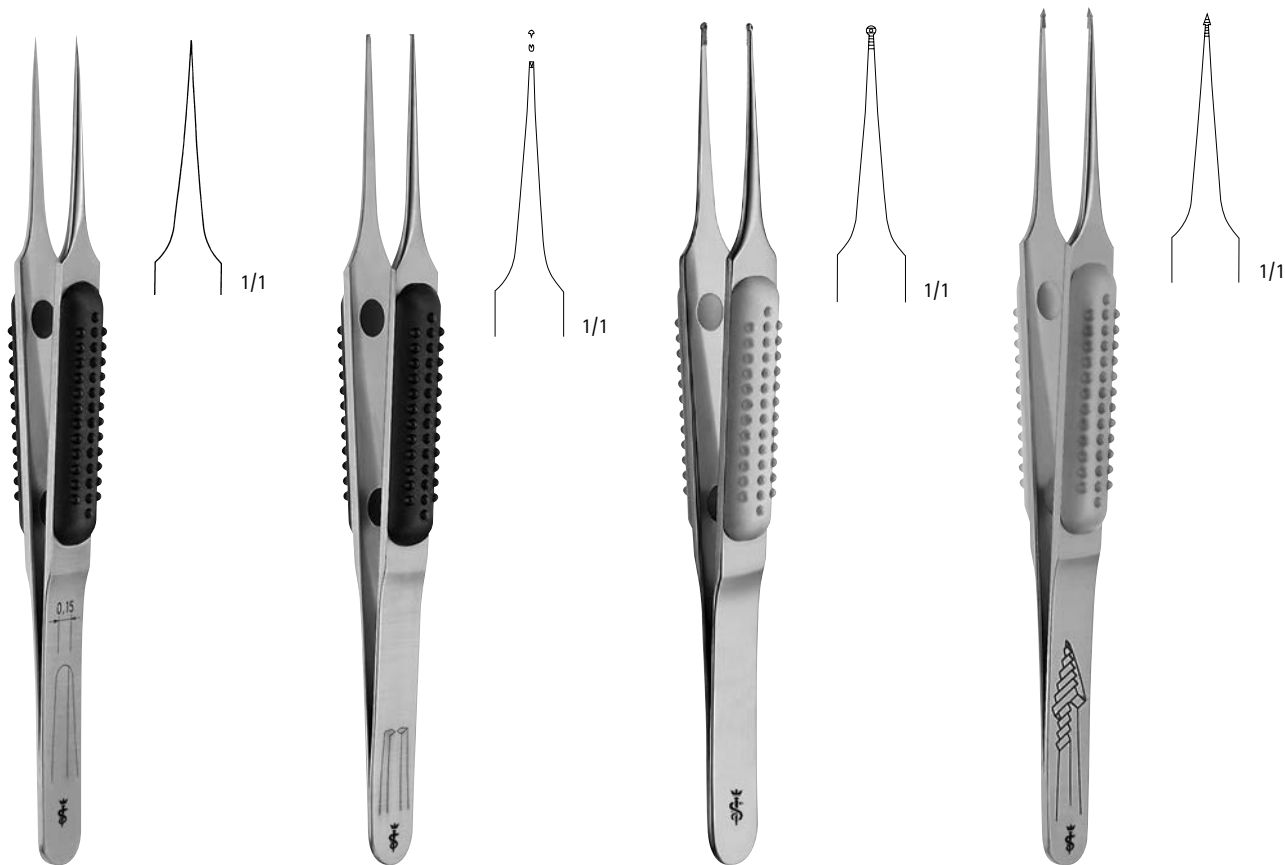

ミューラー

FM001R 先端 0.15mm

FM002R 先端 0.2mm

FM003R 先端 0.3mm

ハンドルカラー:ブラック
110mm

ミューラー

FM004R 先端 0.5mm

有鉤、1×2爪

ハンドルカラー:ブラック
110mm

ミューラー

FM005R 先端 ϕ 1.2mm

先端リング型

ハンドルカラー:グレー
110mm

ミューラー

FM006R 先端 1.2mm

先端トライアングル型

ハンドルカラー:グレー
110mm

ミューラーラウンドハンドル型マイクロ手術器械

AESCULAP®



1/1



1/1



1/1



1/1

ミューラー

FM033R 先端 0.3mm
 ハンドルカラー:ブラック
 160mm

ミューラー

FM036R 先端 0.4mm
 ハンドルカラー:ブラック
 160mm

ミューラー

FM034R 先端 0.5mm
 有鉤、1×2爪
 ハンドルカラー:ブラック
 160mm

FM035R 先端 φ1.2mm
 先端リング型
 ハンドルカラー:グレー
 160mm

マイクロ手術器械
 ピンセット (ストレート)

ピンセット

AESCULAP®

マイクロ手術器械
ピンセット(ストレート)



FD488B
140mm



FD489B
170mm



FD490B
210mm

バイオネット型マイクロ手術器械の特徴

AESCULAP®

バイオネット型マイクロ手術器械 (軽量タイプ)の特徴



- バランスの良い軽量タイプのため、デリケートな操作や長時間に及ぶ手術に対しても安定した手術操作を可能にします。

ヤサーギルマイクロフォームハンドル型 マイクロ手術器械の特徴



- マイクロサージェリー器具の長さに応じてハンドルグリップに穴が設けられており、グリップの前、中、後部の何れの穴を握っても適切なバランスがとれます。
- 従来のタイプに比べハンドルグリップやスプリング部が長く使用の際の安定度が増加しました。
- 指はハンドルグリップの穴に確実にフィットし、深部処置の際に要求される安定した器具のコントロールができます。
- ハンドルグリップの穴を製作することにより器具が軽くなりました。

マイクロ手術器械
剪刀 (バイオネット)

センセーションバイオネット型 マイクロ手術器械の特徴



- 角度付バイオネット型により良好な視野を提供し、特に狭深部及びキーホール(鍵穴)サージェリーにおいての操作に適しています。
- 剪刀の先端形状はハンドルに表示されており、術中でも瞬時に識別することができます。
- カラーコードハンドルは術中でも瞬時に必要な器械を識別することができます。

XS-バイオネット型 マイクロ手術器械の特徴



- 革新的デザインで視野を妨げません。
- 快適な操作性を提供するスリムなチューブタイプシャフト。
- 通常の開頭術のみならず、Neuroendoscope-Assisted Micro-Neurosurgeryにおいて、さらにその特徴が発揮されます。
- 角度付バイオネット型により良好な視野を提供し、特に狭深部及びキーホール(鍵穴)サージェリーにおいての操作に適しています。
- ジョーインサートとハンドルは簡単に分解可能なため、適切な洗浄・メンテナンスが可能。
- ジョーインサートとハンドルは容易に交換可能な為、ジョーインサートのみのバリエーションを増やしたり、交換ができ非常に経済的。

マイクロ剪刀-バイオネット型 (軽量タイプ)

AESCU LAP®

マイクロ手術器械
剪刀 (バイオネット)

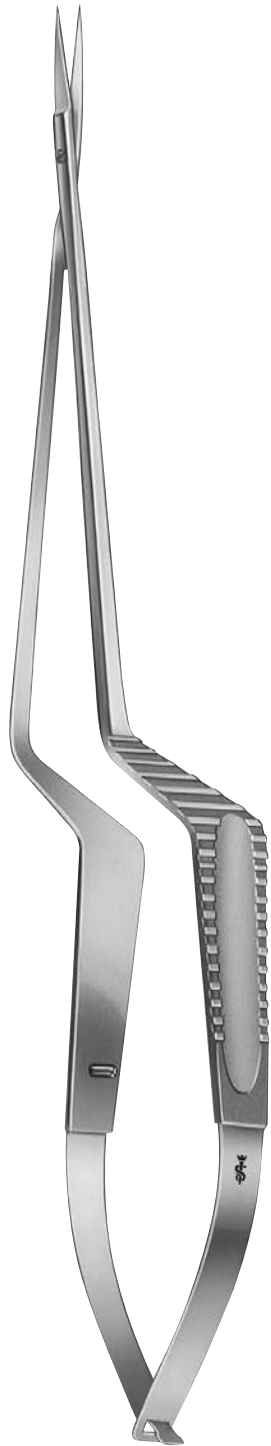

FD105R

直



FD106R

曲

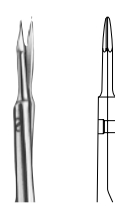

FD107R

直、ファイン

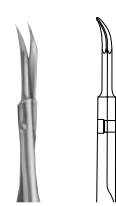

1/1

1/1

FD108R

曲、ファイン

FD105R - FD108R

190mm



ヤサーギル
FD030R
直
165mm



ヤサーギル
FD031R
上向
165mm

マイクロ剪刀-バイオネット型

AESCULAP®



ヤサーギル
FD034R
直
200mm

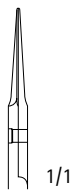

1/1

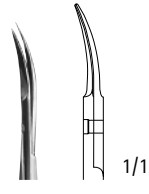

1/1

ヤサーギル
FD035R
上向
200mm

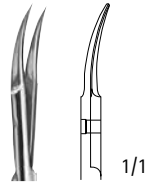

1/1

ヤサーギル
FD036R
下向
200mm

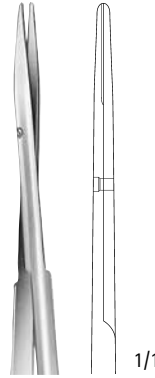

1/1

ヤサーギル
FD032R
直
200mm

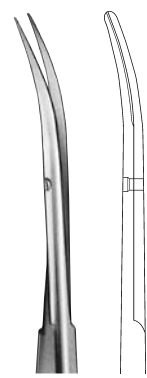

1/1

ヤサーギル
FD033R
上向
200mm

マイクロ手術器械
剪刀(バイオネット)

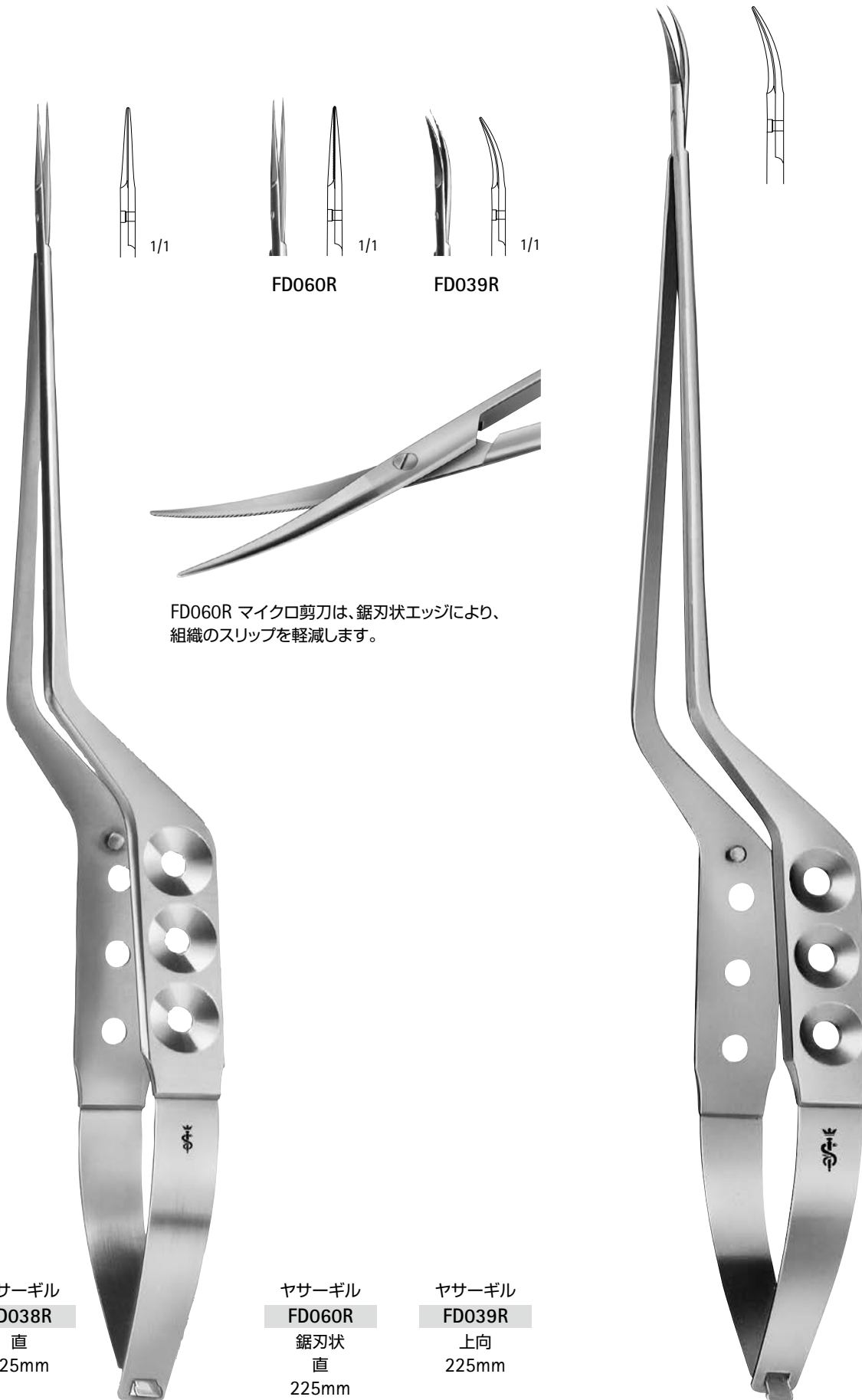

マイクロ手術器械 剪刀 (バイオネット)

マイクロ手術器械 剪刀 (バイオネット)



ヤサーギル
FD037R
直、細刃
225mm

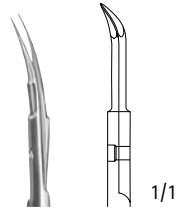

FD040R

ヤサーギル
FD040R
鋭/鋭
上向
225mm



ヤサーギル
FD044R
直
225mm

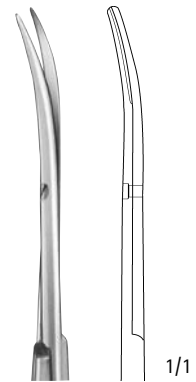

FD043R

ヤサーギル
FD043R
鈍/鈍
上向
225mm



ネイゲル
FD056R
45°側弯
200mm



ネイゲル
FD057R
45°側弯
玉付
200mm



FD059R
125°側弯
190mm

マイクロ手術器械 剪刀 (バイオネット)

センセーションバイオネット型マイクロ手術器械

AESCULAP®

マイクロ手術器械 剪刀 (バイオネット)



Noir® センセーション

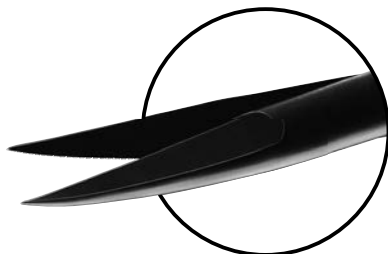

組織を逃がさない
鋸刃を採用

- カラーコードハンドルは術中でも瞬時に必要な器械を識別することができます。

マイクロ剪刀(レッド)



先端形状



鋭/鋭	FM146B	FM147B	FM148B	FM149B
有効長	60mm	70mm	90mm	120mm
全長	185mm	195mm	215mm	245mm
	曲	曲	曲	曲

センセーションバイオネット型マイクロ手術器械

AESCU LAP®

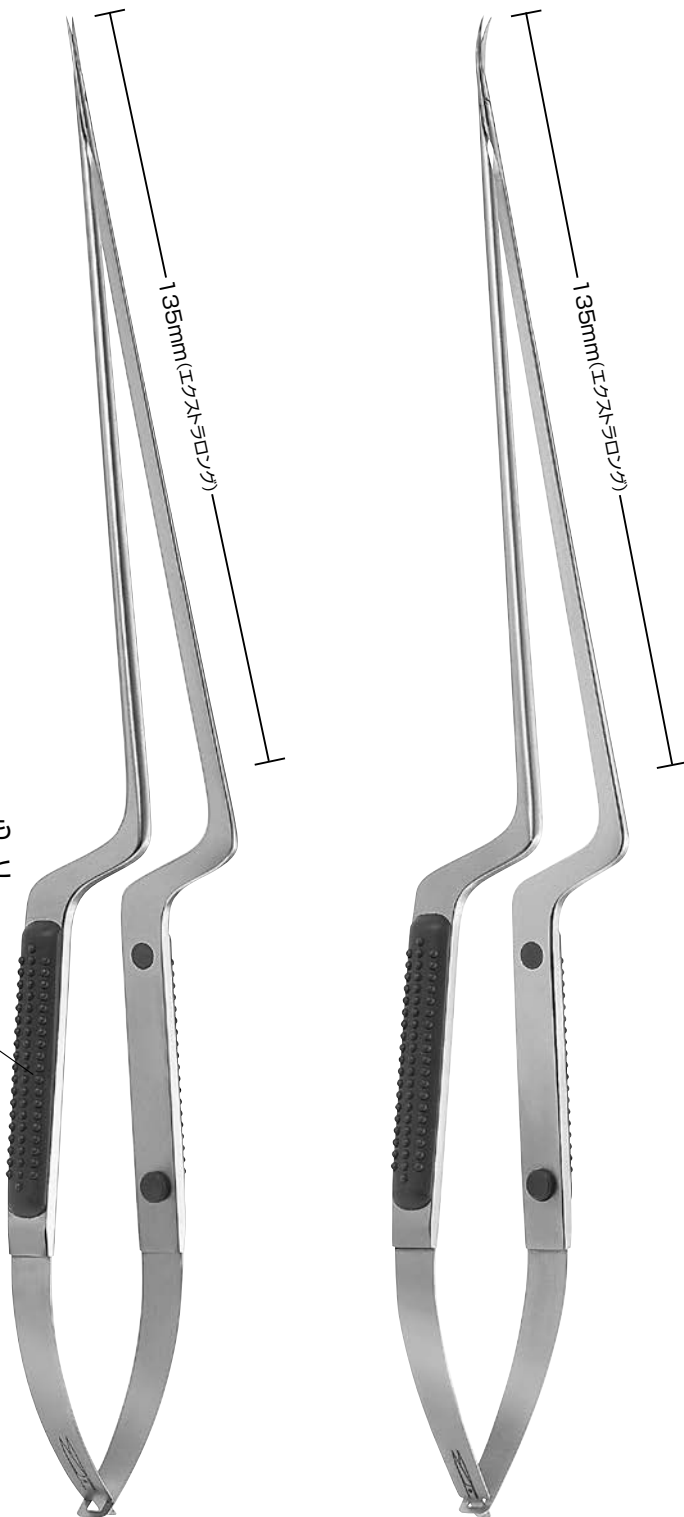

●カラーコードハンドルは術中でも瞬時に必要な器械を識別することができます。

マイクロ剪刀(ブルー)

マイクロ手術器械 剪刀(バイオネット)

先端形状

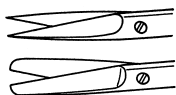

鋭/鋭	FM159R	FM161R
鈍/鈍		
有効長	135mm	135mm
全長	265mm	265mm
	直	上向

センセーションバイオネット型マイクロ手術器械

AESFULAP®

マイクロ手術器械 剪刀 (バイオネット)



●カラーコードハンドルは術中でも瞬時に必要な器械を識別することができます。

マイクロ剪刀(ブルー)

先端形状



鈍/鈍	FM167R	FM168R
有効長	90mm	90mm
全長	220mm	220mm
	45°側弯、玉付	45°側弯

センセーションバイオネット型マイクロ手術器械

AESCULAP®

- カラーコードハンドルは術中でも瞬時に必要な器械を識別することができます。

マイクロ剪刀(ブルー)



先端形状

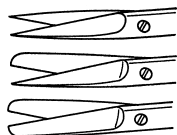

鋭/鋭	FM120R	FM122R	FM124R
鋭/鈍	FM130R	FM132R	FM134R
鈍/鈍	FM140R	FM142R	FM144R
有効長	70mm	90mm	120mm
全長	195mm	215mm	245mm
	直	直	直

センセーションバイオネット型マイクロ手術器械

AESCULAP®

マイクロ手術器械 剪刀 (バイオネット)

●カラーコードハンドルは術中でも瞬時に必要な器械を識別することができます。

マイクロ剪刀(ブルー)



先端形状

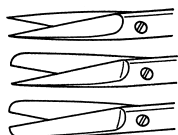

鋭/鋭	FM121R	FM123R	FM163R	FM125R
鋭/鈍	FM131R	FM133R		FM135R
鈍/鈍	FM141R	FM143R		FM145R
有効長	70mm	90mm	90mm	120mm
全長	195mm	215mm	215mm	245mm
	上向	上向	下向	上向

XSバイオネット型マイクロ手術器械—チューブシャフトタイプ

AESCU LAP®

製品品番

先端形状:直、鋭/鋭

パーツ品番

鋭/鋭

鈍/鈍

ジョーインサート

ジョーインサート

ハンドル

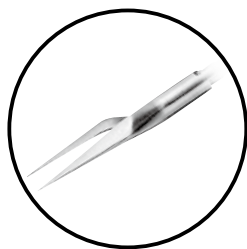

鋭/鋭

鈍/鈍

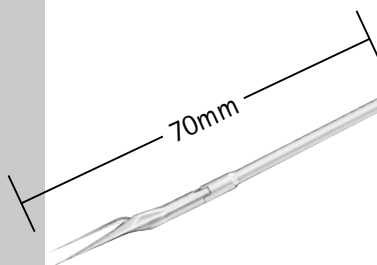

FM670R

FM690R

FM730R

FM671R

FM691R

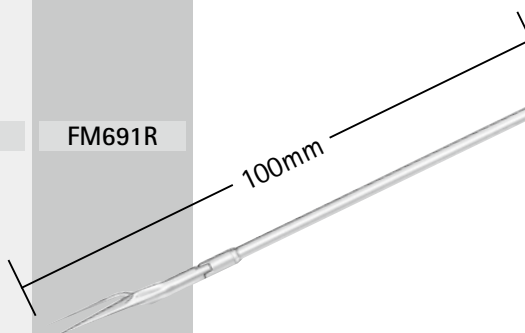

FM672R

FM692R

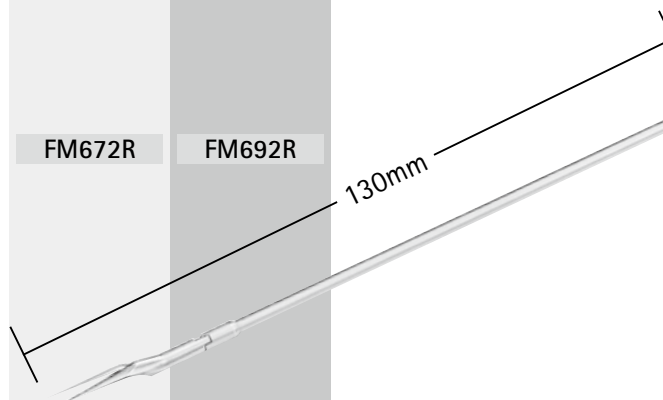

マイクロ手術器械 剪刀 (バイオネット)

XSバイオネット型マイクロ手術器械—チューブシャフトタイプ

AESCU LAP®

製品品番

先端形状:上向、鋭/鋭

パーツ品番

鋭/鋭

鈍/鈍

ジョーインサート

ジョーインサート

ハンドル



鋭/鋭

鈍/鈍

マイクロ手術器械 剪刀 (バイオネット)

FM680R

FM700R

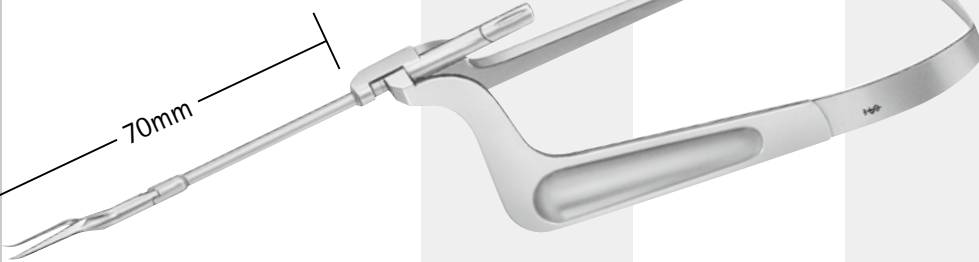

70mm

FM681R

FM701R

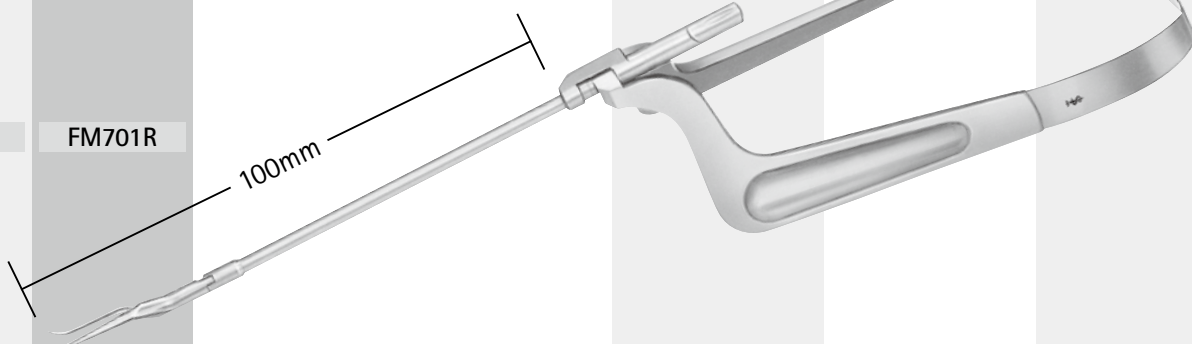

100mm

FM682R

FM702R

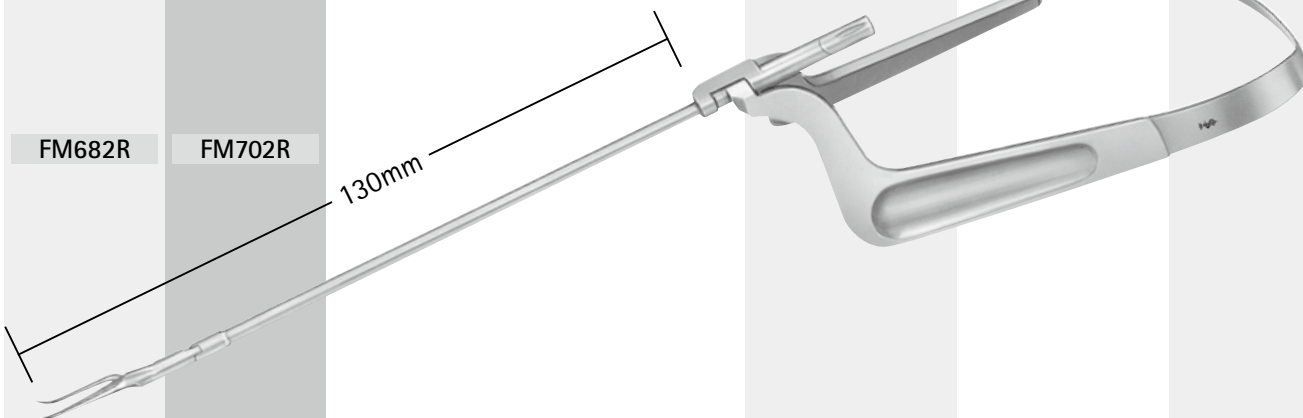

130mm

マイクロ剪刀 (バイオネット)

AESCU LAP®

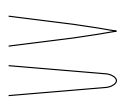

有効長
全長

	straight	s.cvd	curved
	FD701B	FD702B	FD703B
	FD704B	FD705B	FD706B
有効長	70mm	70mm	70mm
全長	200mm	200mm	200mm

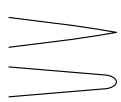

有効長
全長

	straight	s.cvd	curved
	FD731B	FD732B	FD733B
	FD734B	FD735B	FD736B
有効長	90mm	90mm	90mm
全長	220mm	220mm	220mm

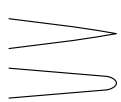

有効長
全長

	straight	s.cvd	curved
	FD771B	FD772B	FD773B
	FD774B	FD775B	FD776B
有効長	120mm	120mm	120mm
全長	250mm	250mm	250mm

1/2



1/2

FD484B
225mm



1/2

FD485B
225mm

マイクロ手術器械 剪刀 (バイオネット)

マイクロ持針器ーバイオネット型

AESCULAP®

マイクロ手術器械
持針器 (バイオネット)



FD120R
曲
195mm



ヤサーギル
FD092R
直
200mm

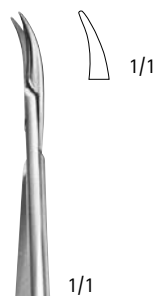

FD093R

ヤサーギル
FD093R
上向
200mm



ヤサーギル
FD096R
直
225mm



FD097R

ヤサーギル
FD097R
上向
225mm

センセーションバイオネット型マイクロ手術器械

AESCULAP®

- カラーコードハンドルは術中でも瞬時に必要な器械を識別することができます。

マイクロ持針器(グリーン)



0.5mm、曲	FM170R	FM173R	FM175R
有効長	70mm	90mm	120mm
全長	200mm	215mm	245mm

マイクロ持針器ーバイオネット型

AESCULAP®

マイクロ手術器械
持針器 (バイオネット)



1/1

	FD717B	FD718B	FD719B
有効長	70mm	90mm	120mm
全長	200mm	220mm	250mm

マイクロピンセットーバイオネット型

AESCU LAP®



FD110R
直、ファイン
185mm



FD111R



FD111R
直
185mm

マイクロ手術器械
ピンセット (バイオネット)





ヤサーギル
BD840R
先端:0.6mm
200mm

ヤサーギル
BD841R
先端:0.9mm
200mm

ヤサーギル
BD845R
先端:0.6mm
220mm

ヤサーギル
BD846R
先端:0.9mm
220mm

ヤサーギル
BD850R
先端:0.6mm
240mm

ヤサーギル
BD851R
先端:0.9mm
240mm

マイクロ手術器械 ピンセット (バイオネット)

センセーションバイオネット型マイクロ手術器械

AESCULAP®

マイクロ手術器械 ピンセット (バイオネット)

- カラーコードハンドルは術中でも瞬時に必要な器械を識別することができます。

マイクロピンセット (ブラック)



0.5mm、直	FM150R	FM153R	FM156R	
0.9mm、直	FM151R	FM154R	FM157R	* FM158R
有効長	70mm	90mm	120mm	120mm
全長	190mm	210mm	240mm	245mm

* 鋸刃状

XSバイオネット型マイクロ手術器械—チューブシャフトタイプ

AESCU LAP®

製品品番

先端形状:直

パーツ品番

先端0.9mm

ジョーインサート

ハンドル

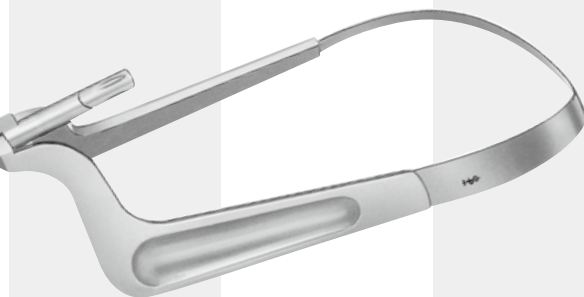
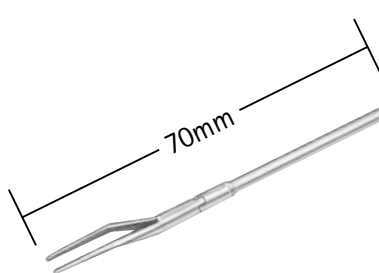
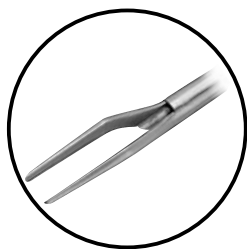

FM710R

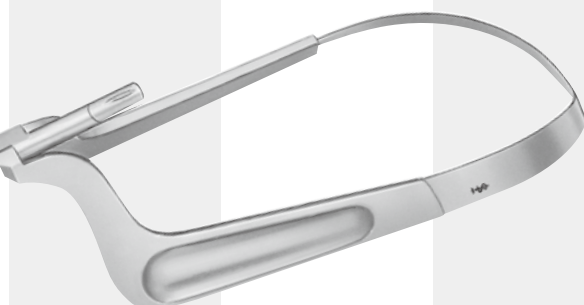
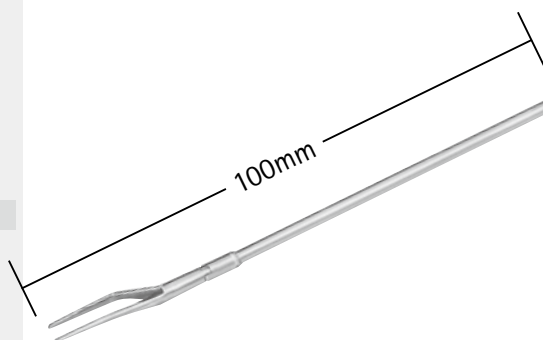

FM711R

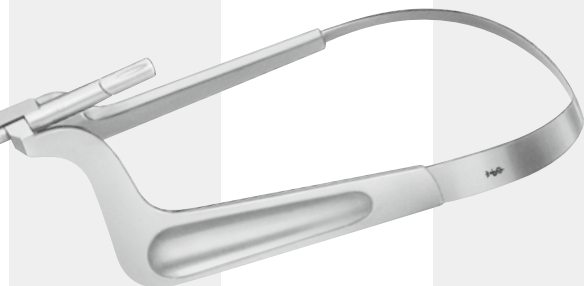
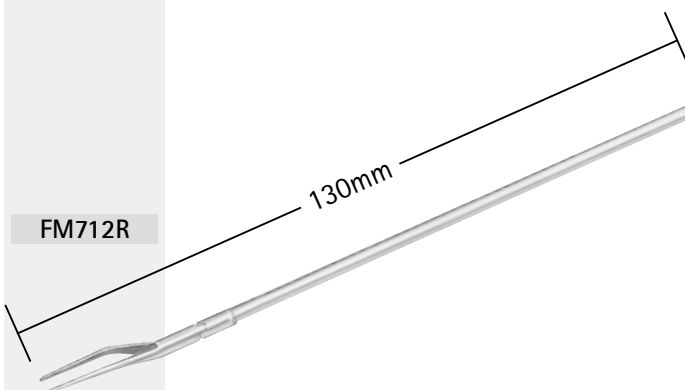

FM712R

マイクロ手術器械
ピンセット
(バイオネット)

ピンセット (バイオネット)

AESCULAP®

マイクロ手術器械
ピンセット (バイオネット)



0.5mm



0.9mm

有効長

全長

FD711B	FD741B	FD761B
FD713B	FD743B	FD763B
70mm	90mm	120mm
190mm	210mm	240mm



1/2

FD510B

有効長 90mm
全長 210mm



1/2

FD511B

有効長 90mm
全長 210mm



ヤサーギル
FD223R
先端φ3mmリング型
200mm



ヤサーギル
FD229R
先端φ5mmリング型
200mm



マイクロ手術器械 ピンセット (バイオネット)

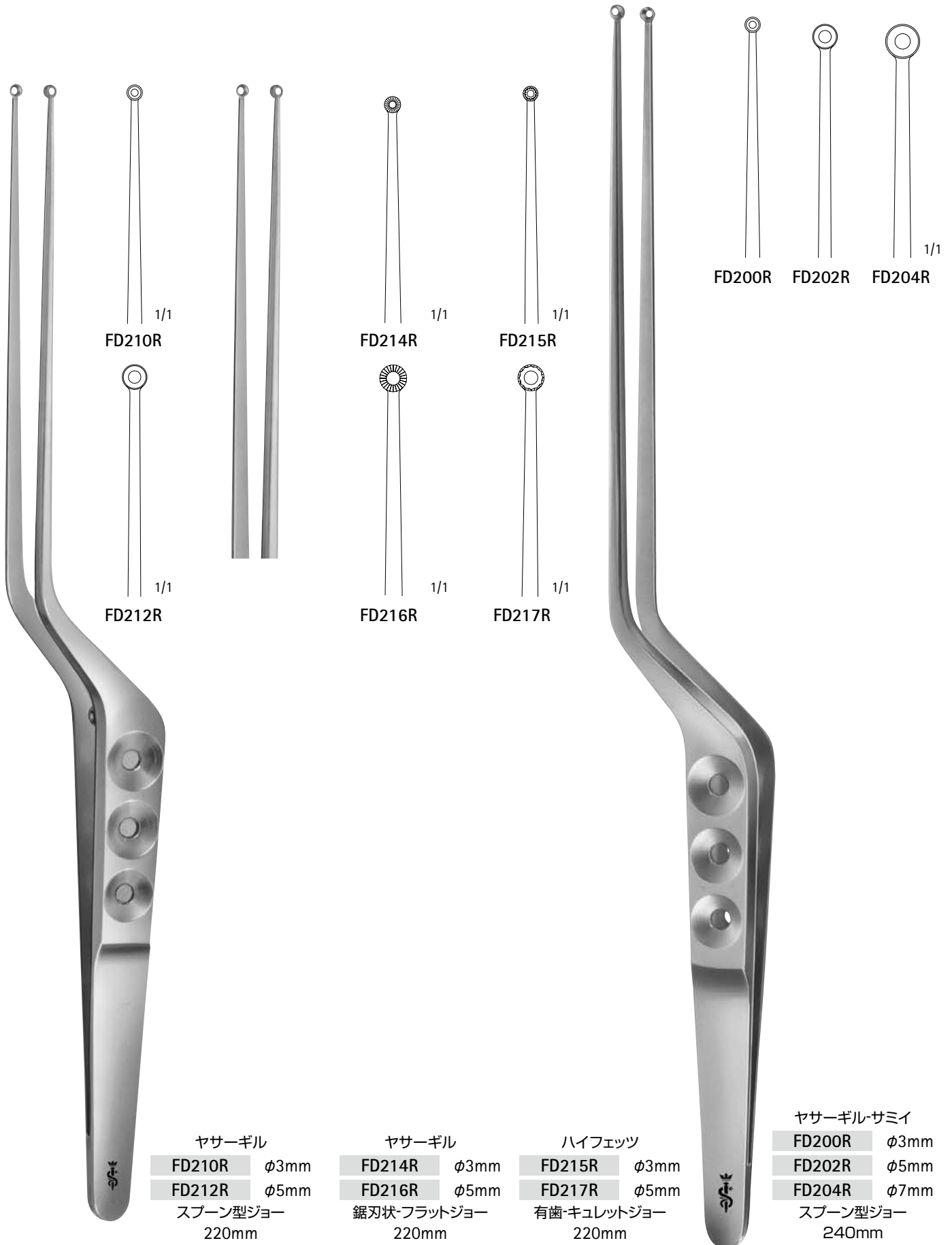

ヤサーギル
 FD210R φ3mm
 FD212R φ5mm
 スプーン型ジョー
 220mm

ヤサーギル
 FD214R φ3mm
 FD216R φ5mm
 鋸刃状-フラットジョー
 220mm

ハイフェツ
 FD215R φ3mm
 FD217R φ5mm
 有歯-キュレットジョー
 220mm

ヤサーギル-サミイ
 FD200R φ3mm
 FD202R φ5mm
 FD204R φ7mm
 スプーン型ジョー
 240mm



ヤサーギル

FD218R

有歯一キュレットジョー

アングル 45°

220mm

センセーションバイオネット型マイクロ手術器械

AESCULAP®

マイクロ手術器械
ピンセット (バイオネット)

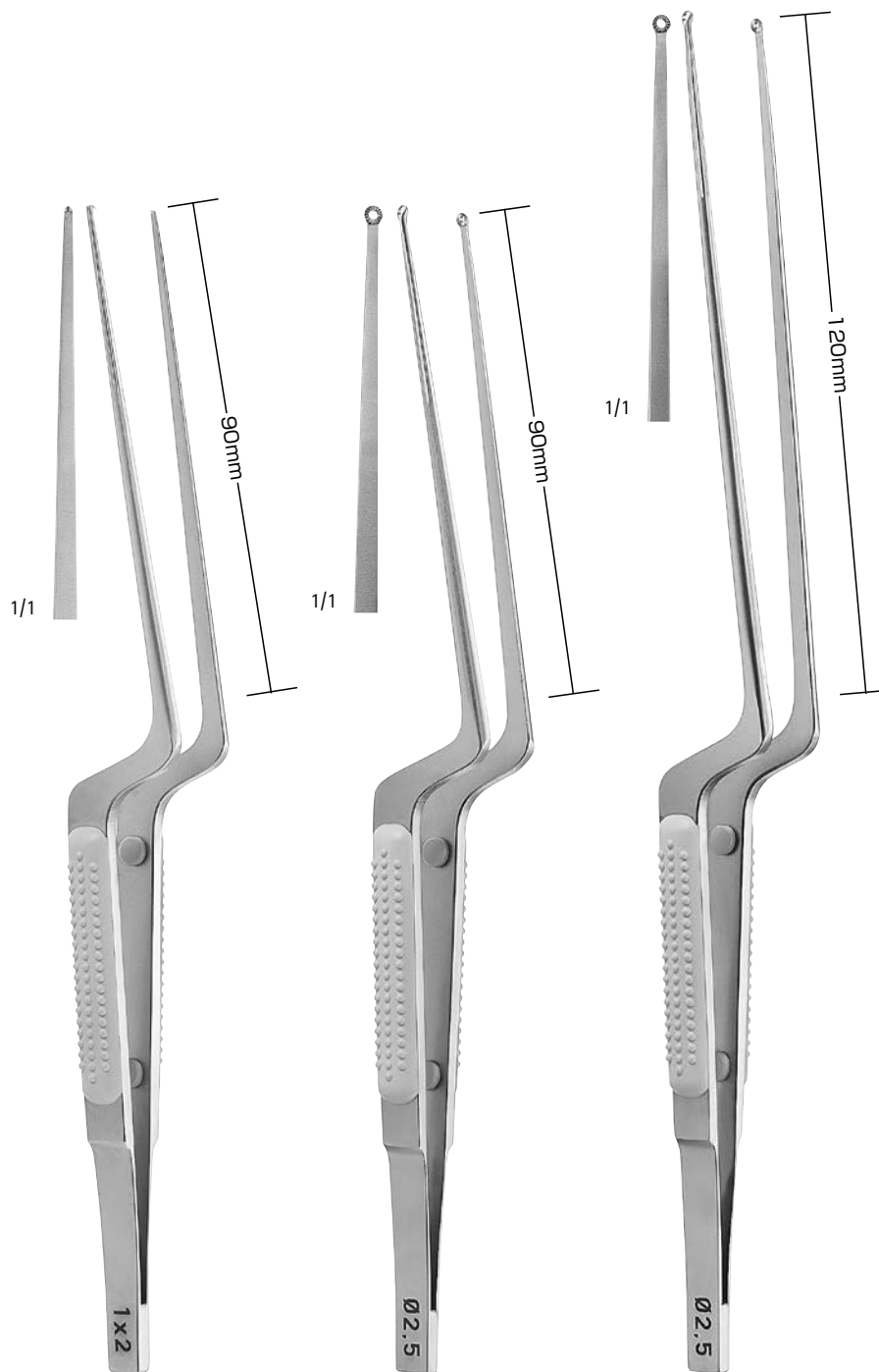

先端形状

1×2爪
φ2.5mm
φ3.5mm

組織ピンセット	FM174R		
腫瘍把持ピンセット	—	FM176R	FM178R
腫瘍把持ピンセット	—	FM177R	FM179R
有効長	90mm	90mm	120mm
全長	210mm	210mm	245mm

XSバイオネット型マイクロ手術器械—チューブシャフトタイプ

AESLAP®

製品品番

先端形状:曲

パーツ品番

先端φ3mm

ジョーインサート

ハンドル

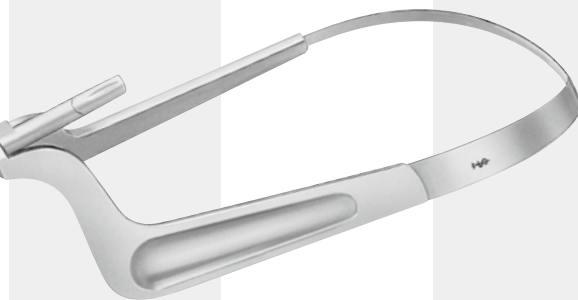
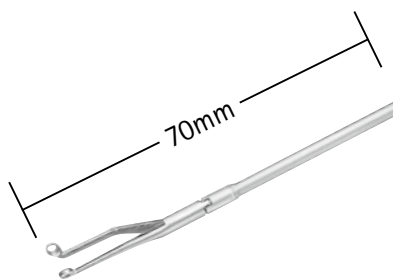

FM720R

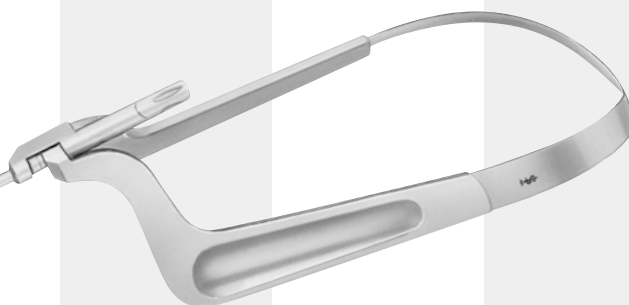
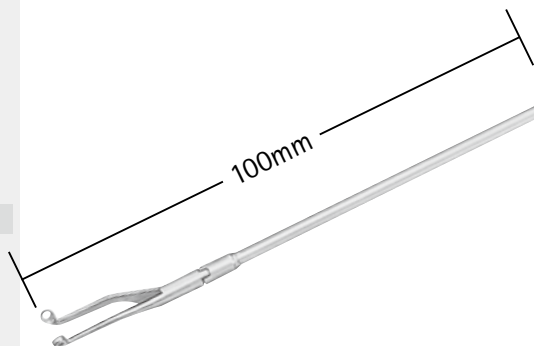

FM721R

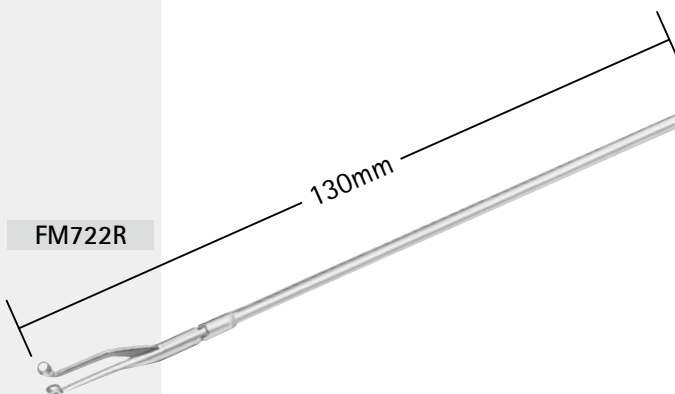

FM722R

マイクロ手術器械 ピンセット (バイオネット)



ピンセット (バイオネット)

AESCULAP®



マイクロ手術器械
ピンセット (バイオネット)

1/1

	straight		45° curved		90° curved	
2.5mm 	FD766B	FD786B	FD767B	FD787B	FD768B	FD788B
3.5mm 	FD769B	FD789B	-	-	-	-
有効長	90mm	120mm	90mm	120mm	90mm	120mm
全長	210mm	240mm	210mm	240mm	210mm	240mm

マイクロ手術器械用収納ケース

AESCULAP®

FM665R

パーフォバスケット(蓋付)
406×253×76mm
バイオネット型マイクロ手術器械用
(器械は含みません)

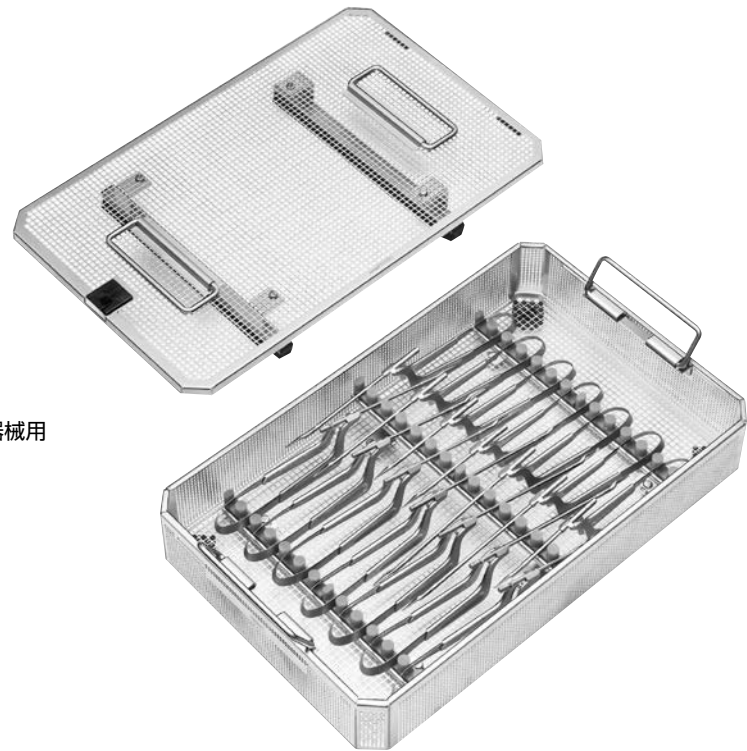

JK741(底)

ミドルサイズ滅菌コンテナ(共通)
FM665R に適します。



滅菌コンテナ(底)

蓋(ベーシック)

蓋(プライムライン プロ)

ミドルサイズ滅菌コンテナ 蓋

カラー	プライムライン プロ	ベーシック
赤 色	JP111	JK785
青 色	JP112	JK786
緑 色	JP113	JK787
ゴールド	JP114	JK788
シルバー	JP115	JK789

蓋と底をセットにした時の寸法

	寸 法	縦	横	高さ (有効高さ)
プライムライン プロ + 底	外 寸	470mm	285mm	142mm
	内 寸	421mm	258mm	105mm (85)
ベーシック + 底	外 寸	470mm	285mm	138mm
	内 寸	421mm	258mm	105mm (85)

マイクロ手術器械用収納ケース

AESCULAP®

マイクロ手術器械用収納ケース

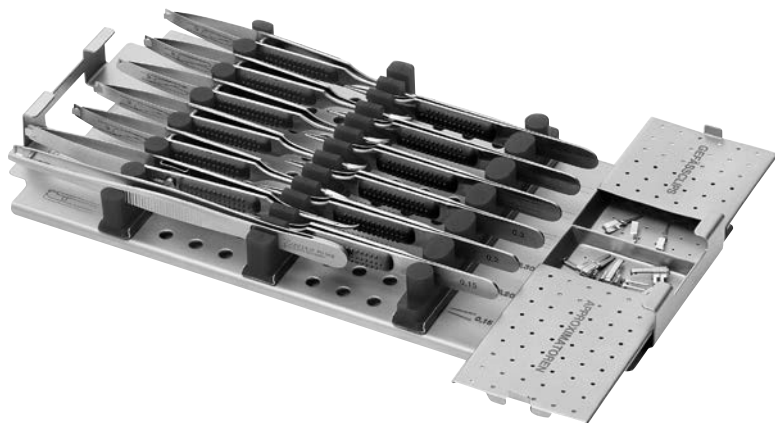

ミューラー

FM024R

収納ラック(ショートタイプ用)

- 各マイクロ手術器械はシリコン製ホルダーに収納可能(FM001R-FM021R用)
- この収納ラックは、その他クリップアプライヤー(FD568R-FD569R)及び各クリップ、アプロキシメーター等も収納可能

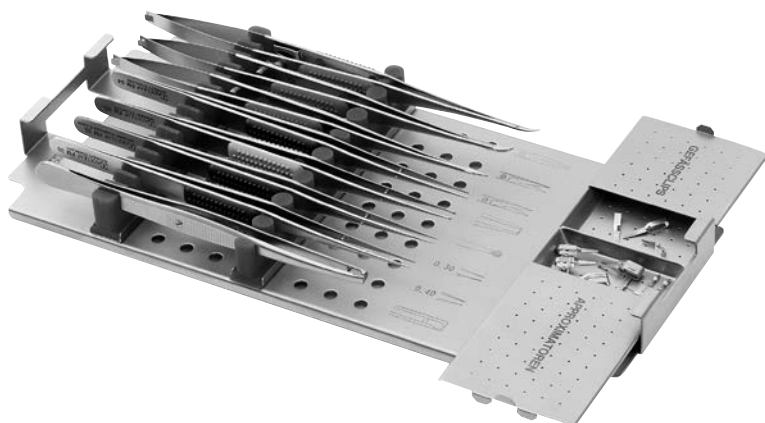

ミューラー

FM026R

収納ラック(ロングタイプ用)

- 各マイクロ手術器械はシリコン製ホルダーに収納可能(FM033R-FM061R用)
- この収納ラックは、その他クリップアプライヤー(FD568R-FD569R)及び各クリップ、アプロキシメーター等も収納可能



JK187

スモールサイズ滅菌コンテナー 蓋

カラー	蓋
赤色	JK170
青色	JK171
緑色	JK172
金色	JK173
銀色	JK174

蓋と底をセットにした時の寸法

寸法	縦	横	高さ
外寸	310mm	140mm	40mm
内寸	274mm	126mm	21mm

マイクロ手術器械用収納ケース

AESCU LAP®

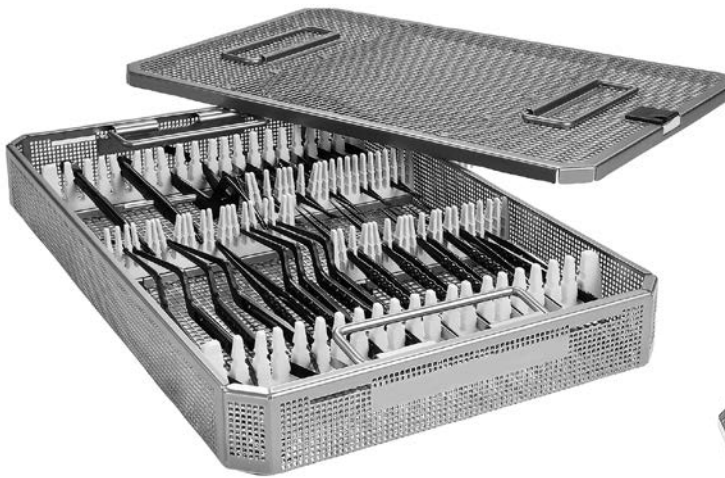

FD460R

ワイヤーバスケット、バイパスセット用
410×257×56mm



FD466R

MINマイクロ手術器械 収納トレイ、マイクロ器械用
540×254×57mm

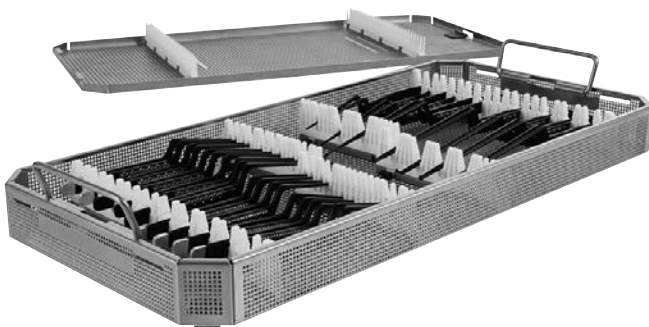

マイクロ手術器械用収納ケース

腫瘍把持鉗子

AESCULAP®

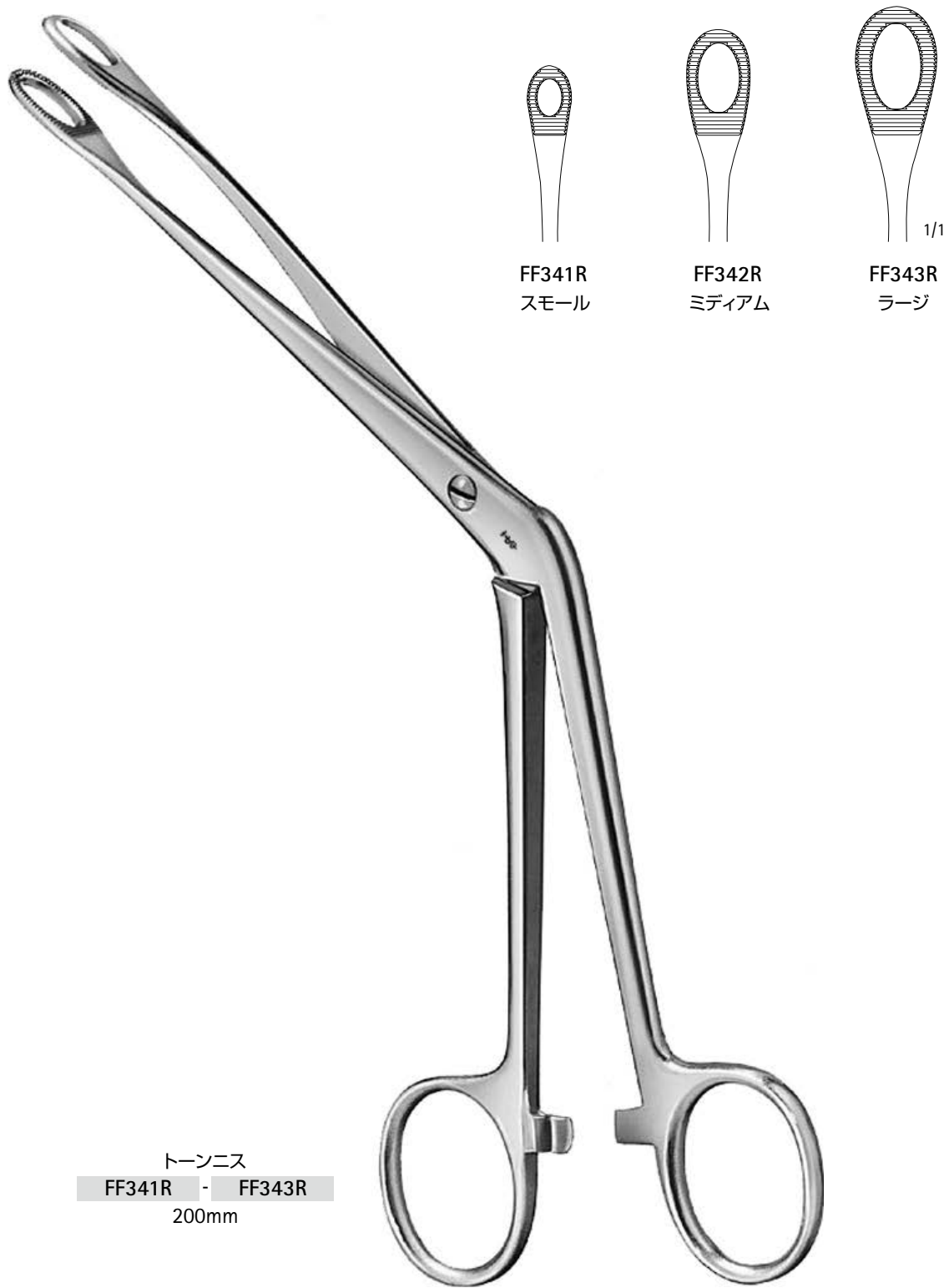

FF341R
スモール

FF342R
ミディアム

FF343R
ラージ

トーンニス
FF341R - FF343R
200mm

マイクロ手術器械
腫瘍把持鉗子

腫瘍組織ナイフ

AESLAP®

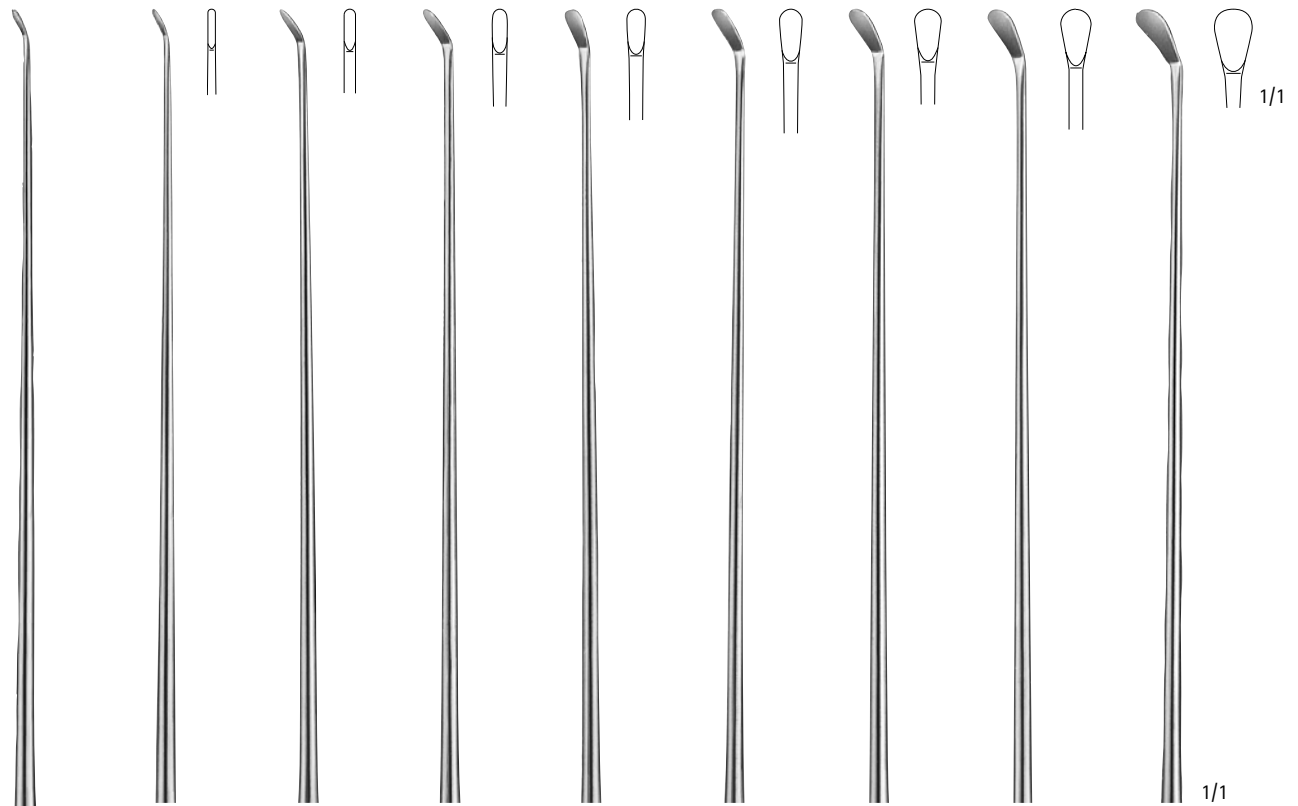

FD410R	FD411R	FD412R	FD413R	FD414R	FD415R	FD416R	FD418R
幅:1.0mm	幅:1.5mm	幅:2.0mm	幅:2.5mm	幅:3.0mm	幅:3.5mm	幅:4.0mm	幅:5.0mm



サミイ
FD410R - FD418R
230mm

マイクロ手術器械 腫瘍組織ナイフ

腫瘍組織ナイフ

AESCULAP®

マイクロ手術器械
腫瘍組織ナイフ



FD861R
先端:φ1.5mm



FD864R
先端:φ3.0mm



FD866R
先端:φ4.5mm



1/1

サミイ
FD861R - FD866R
230mm



サミイ
FD298R
先端:1.8mm
230mm



1/1

マイクロディセクター、診査フック

AESCULAP®

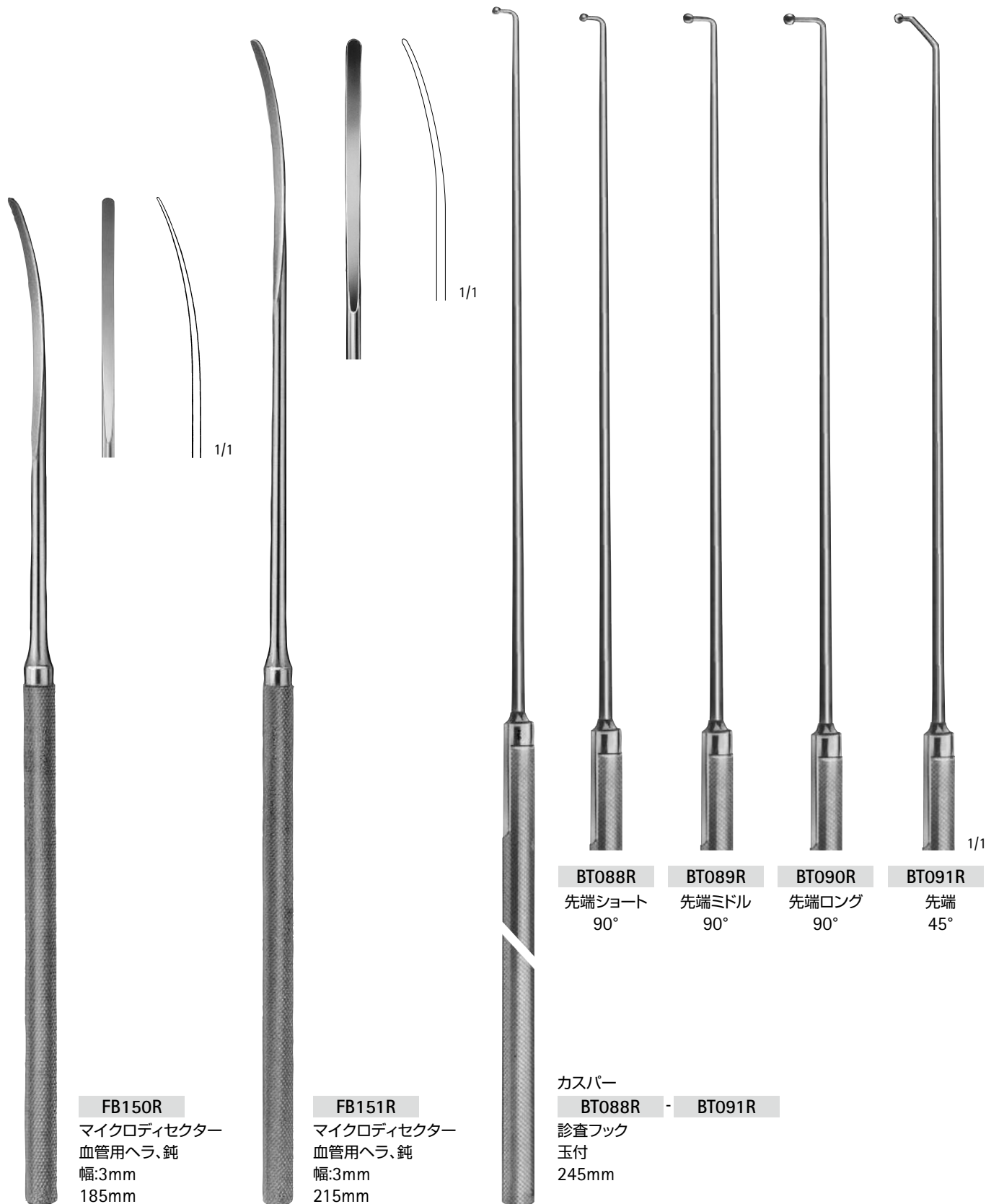

FB150R
 マイクロディセクター
 血管用ヘラ、鈍
 幅:3mm
 185mm

FB151R
 マイクロディセクター
 血管用ヘラ、鈍
 幅:3mm
 215mm

BT088R	BT089R	BT090R	BT091R
先端ショート 90°	先端ミドル 90°	先端ロング 90°	先端 45°

カスパー
BT088R - **BT091R**
 診査フック
 玉付
 245mm

マイクロ手術器械
 マイクロディセクター、診査フック

マイクロディセクター、マイクロフック

AESCULAP®

マイクロ手術器械
マイクロディセクター、マイクロフック



FD330R
マイクロフック
鋭鉤
230mm



FD331R
マイクロフック
鈍鉤
230mm



FD332R - FD334R
マイクロディセクター
230mm

1.2mm



1/1

FD332R

2.0mm



1/1

FD333R

2.2mm



1/1

FD334R

マイクロ鋭匙、マイクロディセクター

AESCULAP®



マイクロ手術器械
マイクロ鋭匙、マイクロディセクター

マイクロディセクター

AESCULAP®

マイクロ手術器械
マイクロディセクター



マイクロディセクター、結紮プッシャー

AESCULAP®

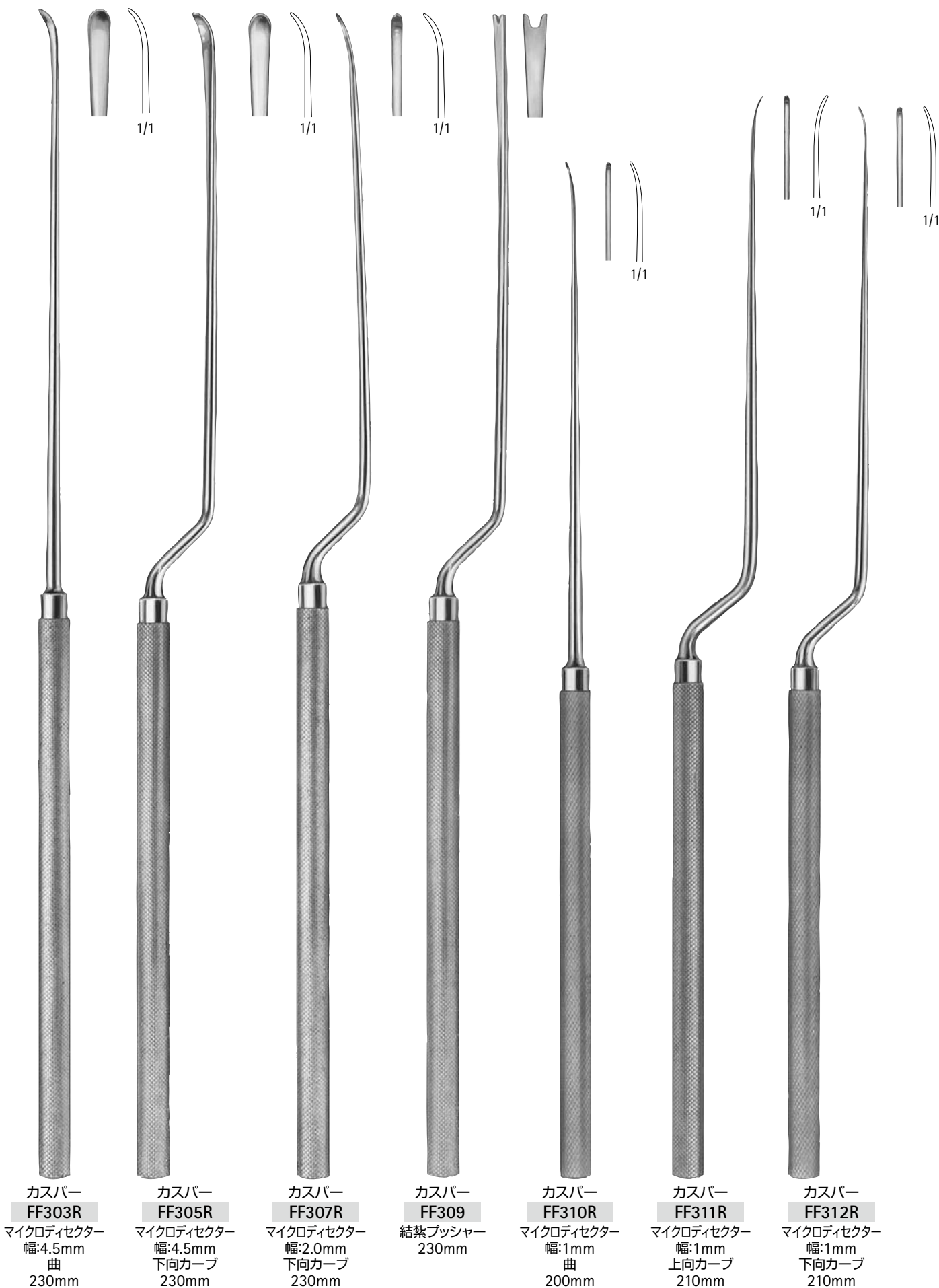

マイクロ手術器械
マイクロディセクター、結紮プッシャー

Aesculap® MIN Micro Instruments Set – Dissectors



Tray / 収納トレイ

FD467R 収納トレイ 243x253x56mm

Hooks / フック

	FD797B	Noir フック 玉付 200 mm, 0°
	FD798B	Noir フック 玉付 200 mm, 45°
	FD799B	Noir フック 玉付 200 mm, 90°
	FD808B	Noir フック 先端鈍 200 mm, 45°
	FD809B	Noir フック 先端鈍 200 mm, 90°
	FD805B	Noir フック 先端鋭 200 mm, 90°

Scoops / 鋭匙

	FD814B	Noir 鋭匙 200 mm, 2 mm, 10°
	FD815B	Noir 鋭匙 200 mm, 2 mm, 45°
	FD816B	Noir 鋭匙 ロングネック 200 mm, 2 mm, 45°

Dissectors / 剥離子

	FD821B	Noir 剥離子 先端曲 200 mm, 1 mm
	FD822B	Noir 剥離子 先端曲 200 mm, 2 mm
	FD823B	Noir 剥離子 先端曲 200 mm, 3 mm

Curettes / キュレット

	FD824B	Noir キュレット 200 mm, φ 4 mm, 0°
	FD825B	Noir キュレット 200 mm, φ 4 mm, 45°
	FD826B	Noir キュレット 200 mm, φ 4 mm, 90°
	FD827B	Noir キュレット ロングネック 200 mm, φ 4 mm, 45°
	FD828B	Noir キュレット ロングネック 200 mm, φ 4 mm, 90°
	FD835B	Noir キュレット 200 mm, φ 6.5 mm, 45°
	FD836B	Noir キュレット 200 mm, φ 6.5 mm, 90°

Modular handles / ハンドル

	FD811B	Noir ハンドル φ 8 mm, 100 mm
	FD812B	Noir ハンドル φ 11 mm, 100 mm

Low bayonet / 低バイオネット

	FD818B	Noir ハンドル φ 8 mm, 100 mm
	FD819B	Noir ハンドル φ 11 mm, 100 mm

High bayonet / 高バイオネット

	FD848B	Noir ハンドル φ 8 mm, 100 mm
	FD849B	Noir ハンドル φ 11 mm, 100 mm

Raspatories / ラスパトリウム

	FD831B	Noir ラスパトリウム 200 mm, 1 mm
	FD832B	Noir ラスパトリウム 200 mm, 2 mm
	FD833B	Noir ラスパトリウム 200 mm, 3 mm

Tumor knives / 腫瘍ナイフ

	FD839B	Noir 腫瘍ナイフ 200 mm, φ 1.5 mm, 45°
	FD840B	Noir 腫瘍ナイフ 200 mm, φ 3 mm, 45°
	FD841B	Noir 腫瘍ナイフ 200 mm, φ 4.5 mm, 45°

マイクロディセクター

AESCU LAP®

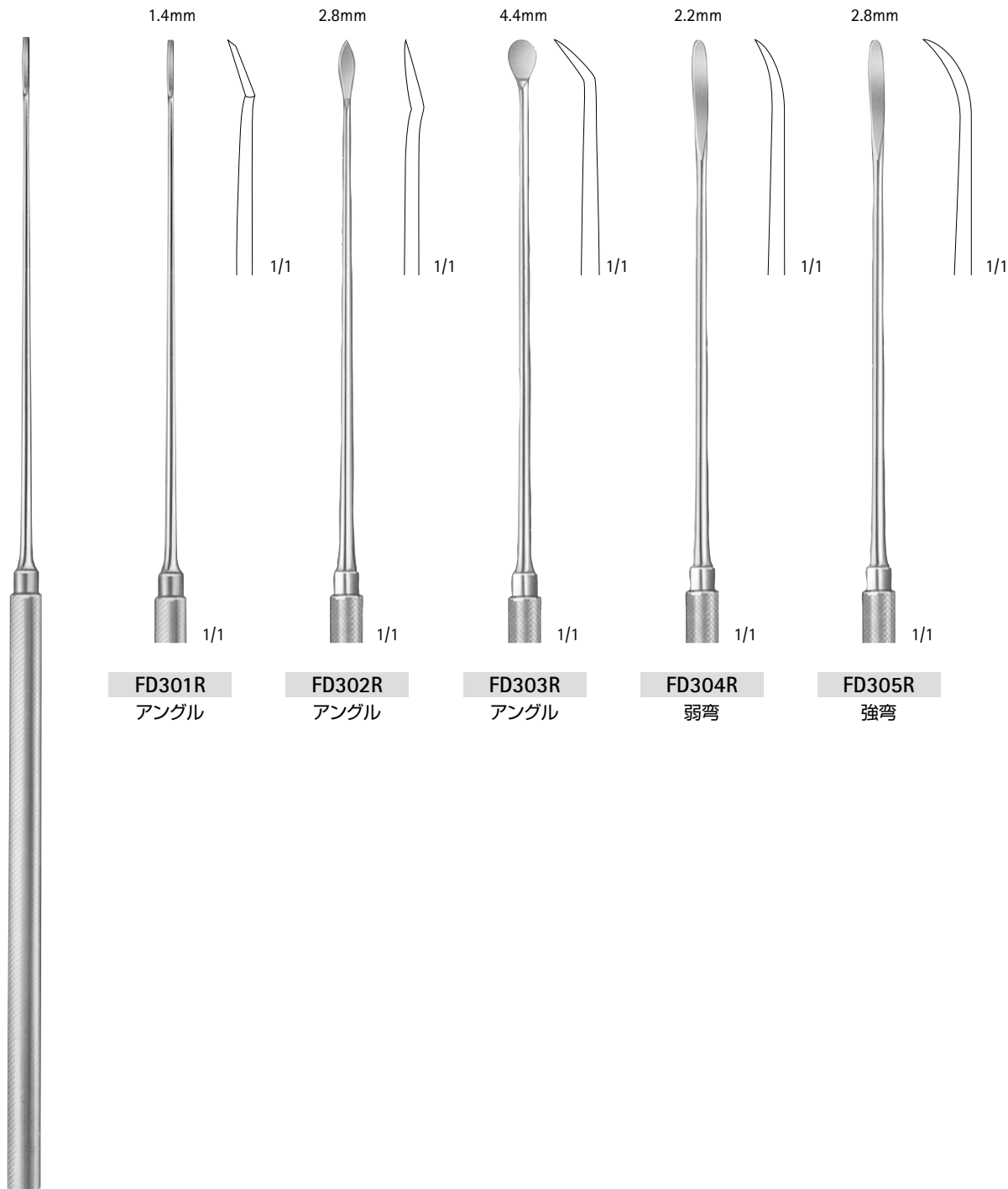

FD301R
アングル

FD302R
アングル

FD303R
アングル

FD304R
弱弯

FD305R
強弯

ヤサーギル
FD301R - FD305R
185mm

マイクロ手術器械
マイクロディセクター

結紮ガイド



ヤサーギル
FD271R
玉付、カーブ
185mm



ヤサーギル
FD270R
玉付、左カーブ
185mm



ヤサーギル
FD273R
玉付、フック型
185mm

マイクロ手術器械
結紮ガイド



クライエンビュール
FD396R
玉付、先端ショート
185mm



1/1
クライエンビュール
FD397R
玉付、先端ロング
185mm



1/1
クライエンビュール
FD398R
鋭
185mm



1/1
クライエンビュール
FD399R
鈍
185mm

マイクロ血管メスーバイオネット型

AESCULAP®

マイクロ手術器械
マイクロ血管メス(バイオネット)



FD351R - FD366R
185mm



1/1
ケース
FD351R
上向強弯



1/1
ケース
FD352R
下向強弯



1/1
ケース
FD353R
上向弱弯



1/1
ケース
FD354R
下向弱弯



1/1
ヤサーギル
FD365R
下向カーブ



1/1
ヤサーギル
FD366R
上向カーブ

ティッシュピック、鋭鉤、マイクロ血管メス

AESCULAP®

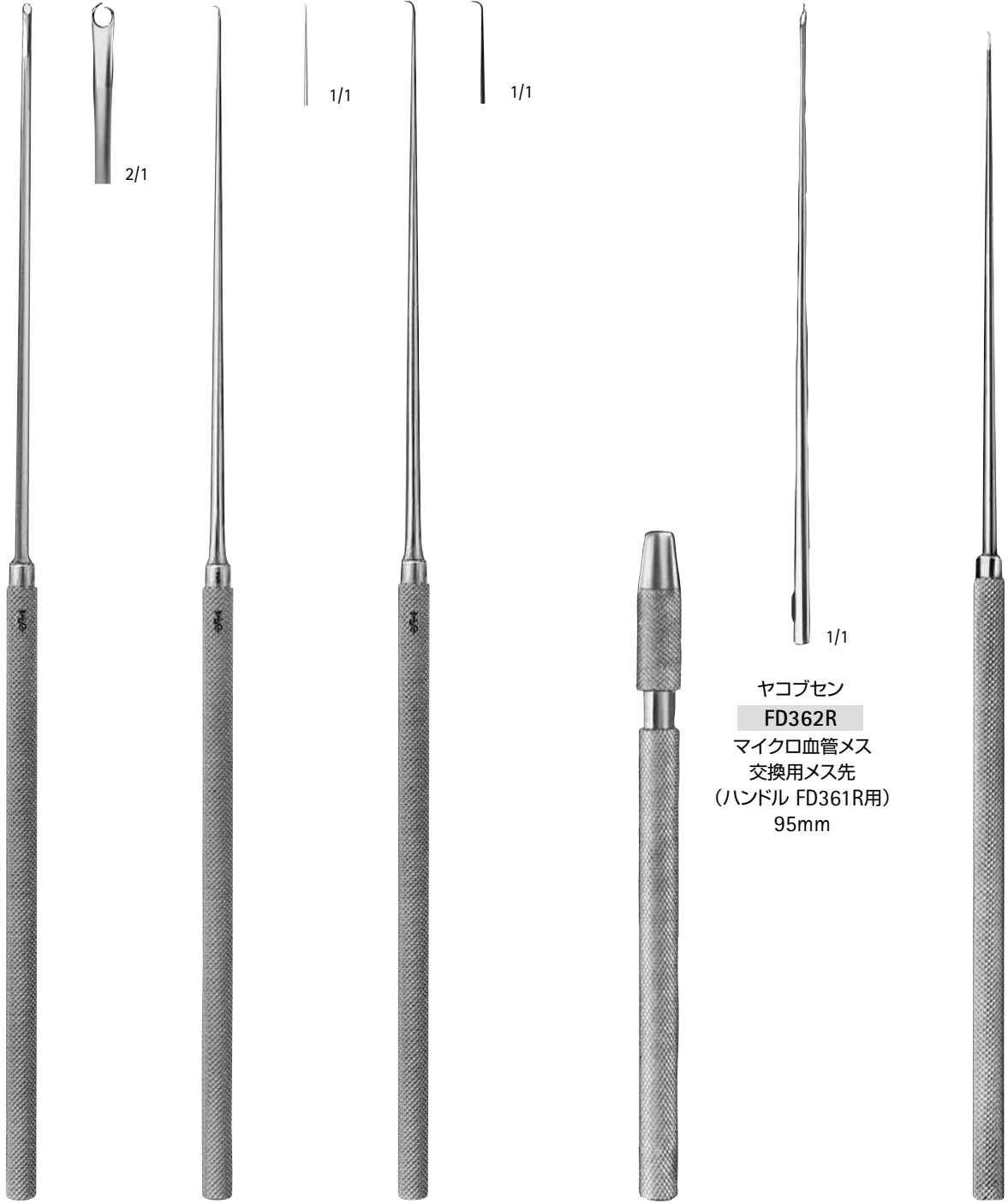

FD392R
ティッシュピック
先端:φ1.8mm
185mm

フィッシュ
FD376R
鋭鉤
アングル90°
185mm

FD375R
鋭鉤
アングル90°
185mm

ヤコブセン
FD361R
マイクロ血管メスハンドル
チャック付
(血管メス先 FD362R用)
105mm

ヤコブセン
FD362R
マイクロ血管メス
交換用メス先
(ハンドル FD361R用)
95mm

ヤコブセン
FD350R
マイクロ血管メス
185mm

マイクロ手術器械 ティッシュピック、鋭鉤、マイクロ血管メス

マイクロ手術器械
聴神経腫瘍マイクロ手術器械



オペル
FD429R
マイクロディセクター
マレアブル、曲
シャフト長150mm
全長230mm



オペル
FD430R
フック
マレアブル
先端:φ2mm
鈍、アングル 90°
シャフト長150mm
全長230mm



オペル
FD432R
フック
マレアブル
先端:φ2mm
鈍、アングル 45°
シャフト長150mm
全長230mm

ダイヤモンドナイフ

AESCLAP®

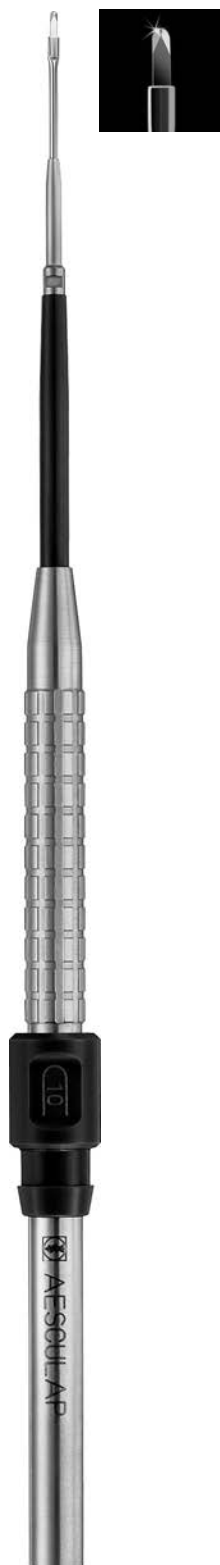

FD113D
ラウンドブレード
205mm



FD114D
レトロブレード
先端60°
205mm



ノアール
FD115D
ウェッジブレード
先端45°
205mm



FD116D
ランセットブレード
先端60°
205mm

マイクロ手術器械
ダイヤモンドナイフ

AESCULAP® Neurosurgery

下垂体用手術器械

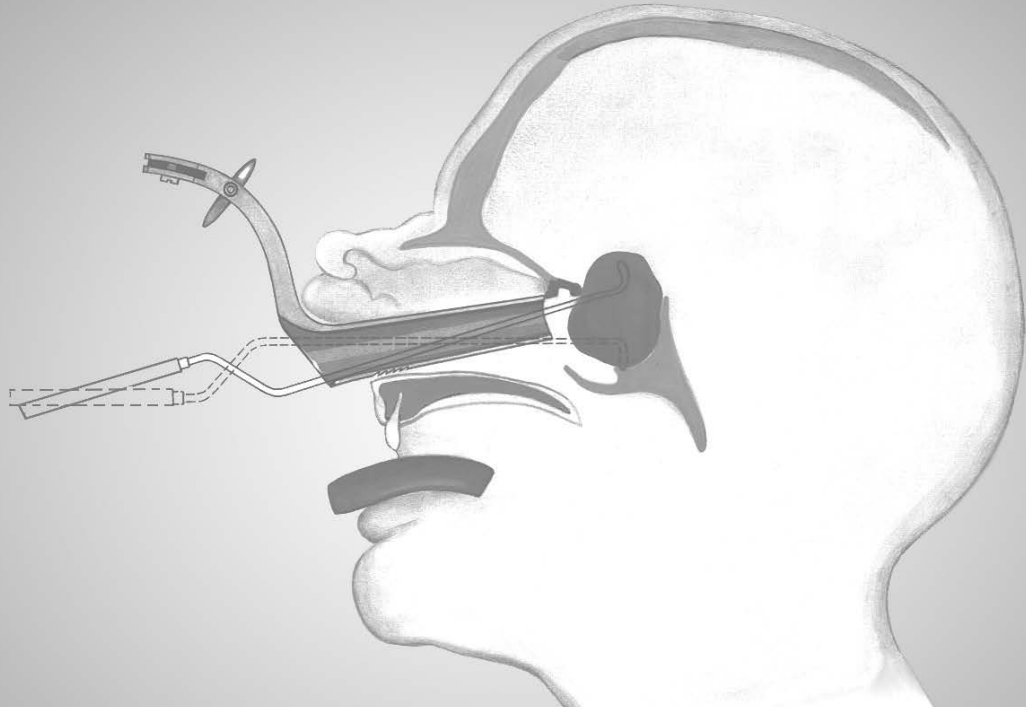

鼻鏡

AESCULAP®

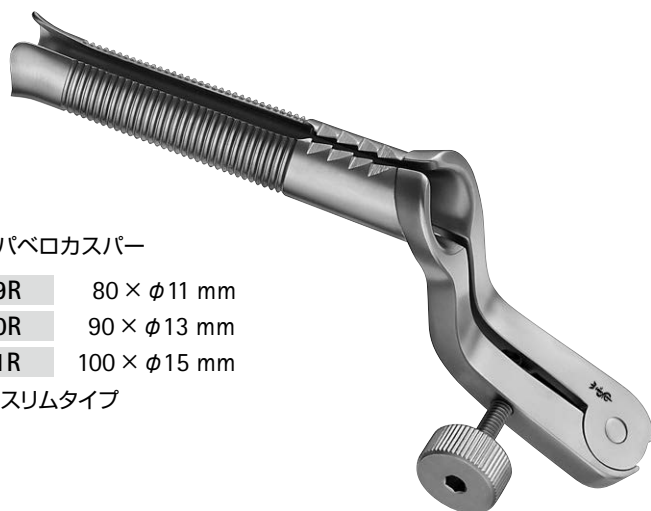

パパベロカスパー

FF589R 80 × φ11 mm

FF590R 90 × φ13 mm

FF591R 100 × φ15 mm

スリムタイプ



TE749R

ヘックスキー



パパベロカスパー

FF590B 90 × φ13 mm

Noir®
スリムタイプ

クッシング・ランドルト

OK100R 70 × φ15 mm

OK101R 90 × φ15 mm

OK102R 110 × φ15 mm

スペキュラ



OK089R



OK090R

コットル

OK089R 76 × 7 mm

OK090R 90 × 7 mm

鼻鏡

135 mm

FF589R、FF590R、
FF591R、FF590B、
の導入用として使用可能



ランドルト

OK103R

スプレッター

215 mm

OK100R - OK102R用



コットル

OL301R 4 mm

OL302R 7 mm

OL303R 9 mm

OL304R 12 mm

幅

板状ノミ
深度目盛付、片刃
180 mm



φ 30mm

コットル

FL038R 320g

平頭 / 丸頭
185mm

吸引管、腫瘍鉗子、骨パンチ

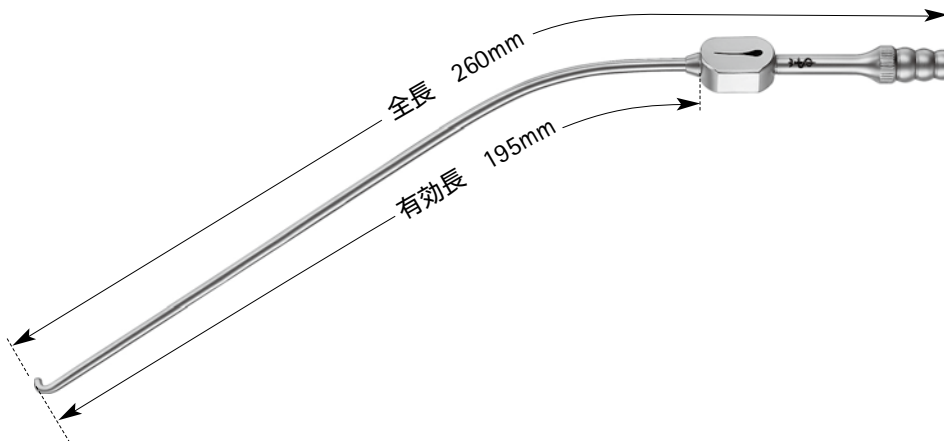

全長 260mm
 有効長 195mm
 6Fr ○ 2.0mm **GF431R** 右側弯
 6Fr ○ 2.0mm **GF432R** 左側弯
 マイクロファイバー吸引管

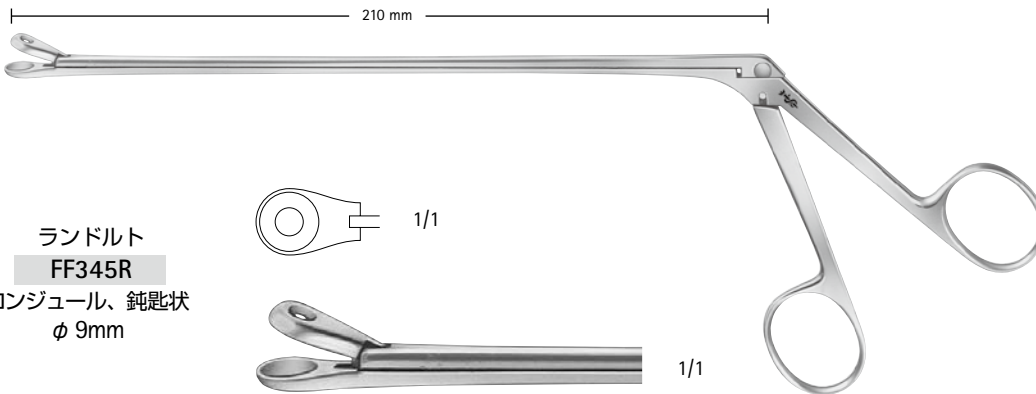

ランドルト
FF345R
 ロンジュール、鈍匙状
 φ 9mm

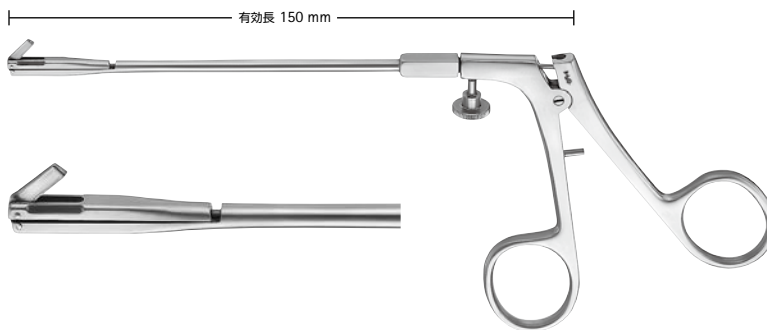

FA076R
 鼻中隔骨パンチ
 バックワードタイプ
 回転式

下垂体用手術器械

マイクロ剪刀、マイクロフォーセプス

AESCU LAP®

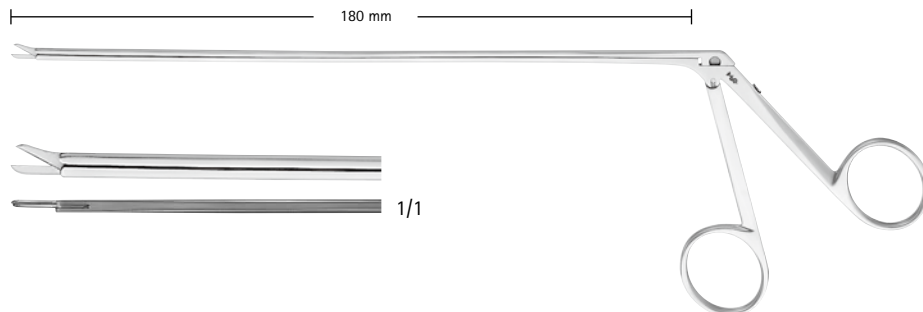

FA072R
ストレート



1/1

FA073R
左カーブ



1/1

FA074R
右カーブ



1/1

FA075R
上向



1/1

FA072R - FA075R
マイクロ剪刀

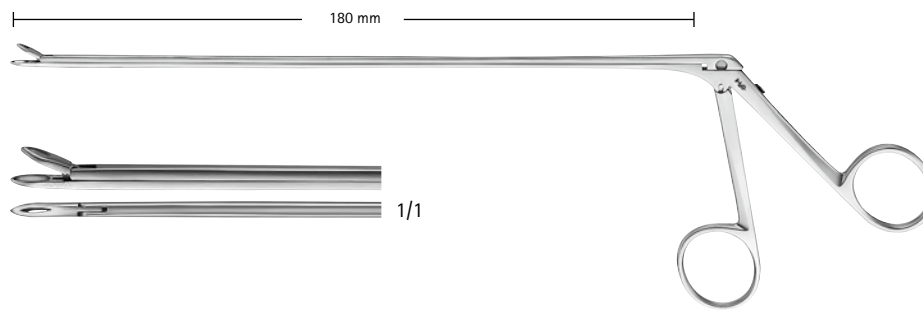

FA069R
ストレート



1/1

FA070R
左カーブ



1/1

FA071R
右カーブ



1/1

FA069R - FA071R
マイクロフォーセプス

下垂体用手術器械

マイクロ剪刀、マイクロフォーセプス

下垂体用手術器械

ファールブッシュ
FD220R
マイクロ剪刀
水平カット用、上向

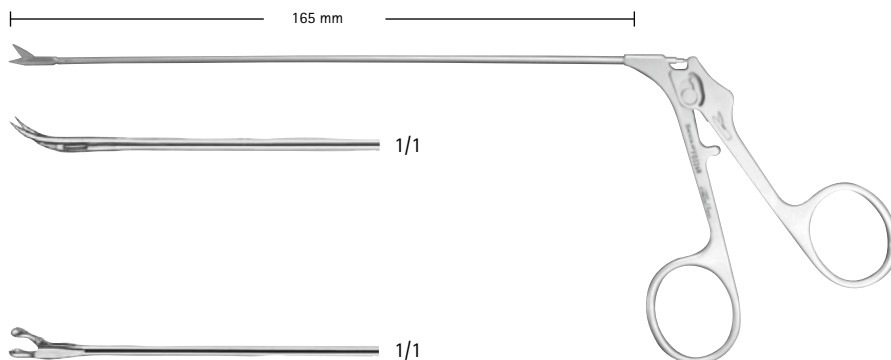

ニコラ
FD222R
鋭匙状鉗子
下垂体用
φ 2.5mm



ヤサーギル・ニコラ
FD224R
三角状把持鉗子
下垂体用
直



ニコラ
FD226R
マイクロ剪刀
下垂体用
直



カスパー
FD228R
マイクロ剪刀
360°回転式

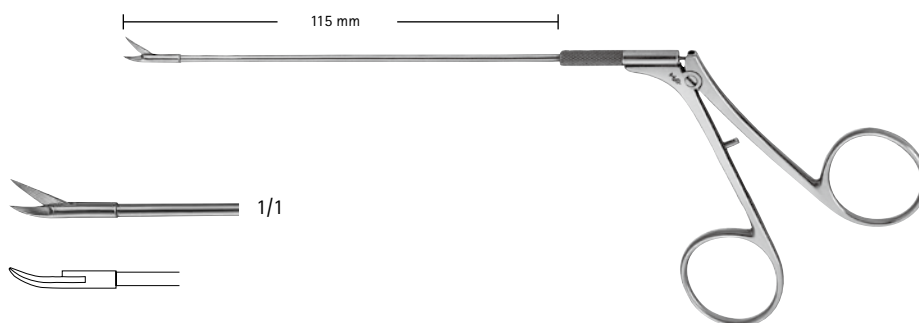

屈曲性マイクロインストルメント

AESCULAP®

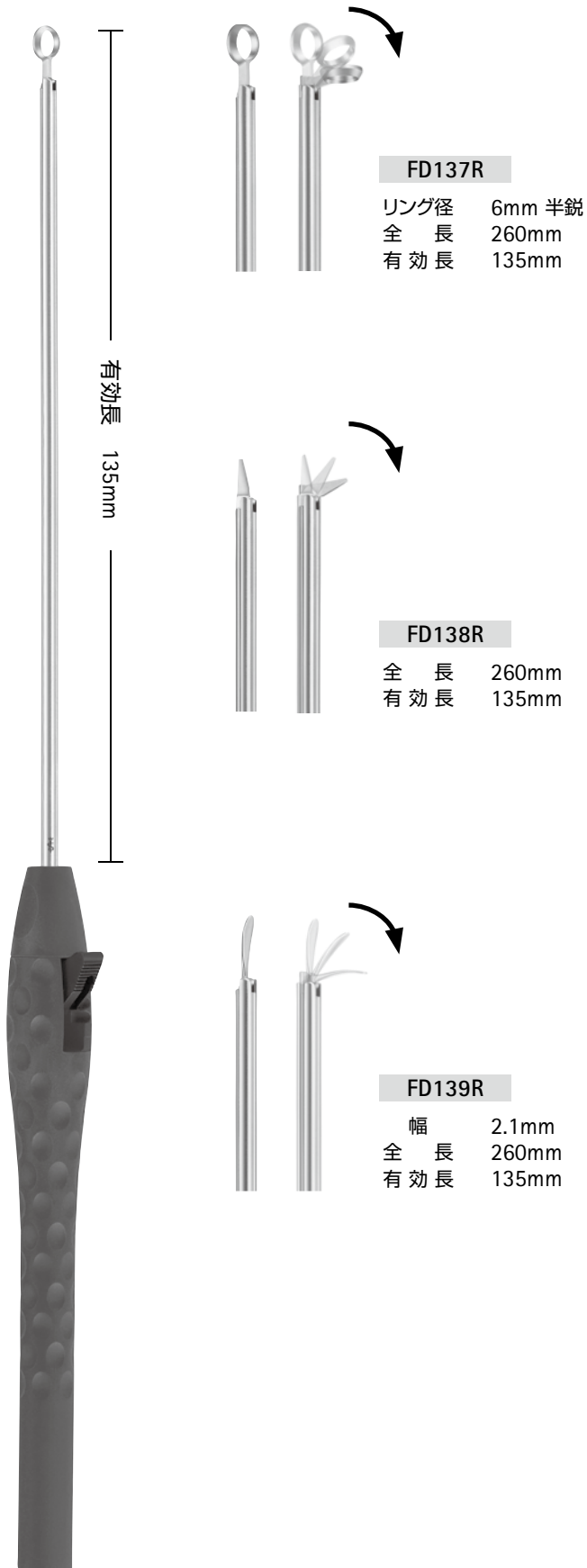
**FD137R**

リング径 6mm 半鋭
全 長 260mm
有効長 135mm

FD138R

全 長 260mm
有効長 135mm

FD139R

幅 2.1mm
全 長 260mm
有効長 135mm

**屈曲可能な先端**

3つの角度（0°、45°、90°）に先端を変えられます。
特に0°ポジションでの挿入は不要な出血を防ぎ、
より安全に手術を行えます。

先端コントロールが片手操作可能

先端を操作するレバーがハンドル一体型で片手での作業
が可能です。

ラウンド型ゴルフボールハンドル

的確な保持とスムーズなローテーションで操作の正確性
を高めます。

マイクロキュレット、 マイクロディセクター、マイクロフック

AESCULAP®

下垂体用手術器械

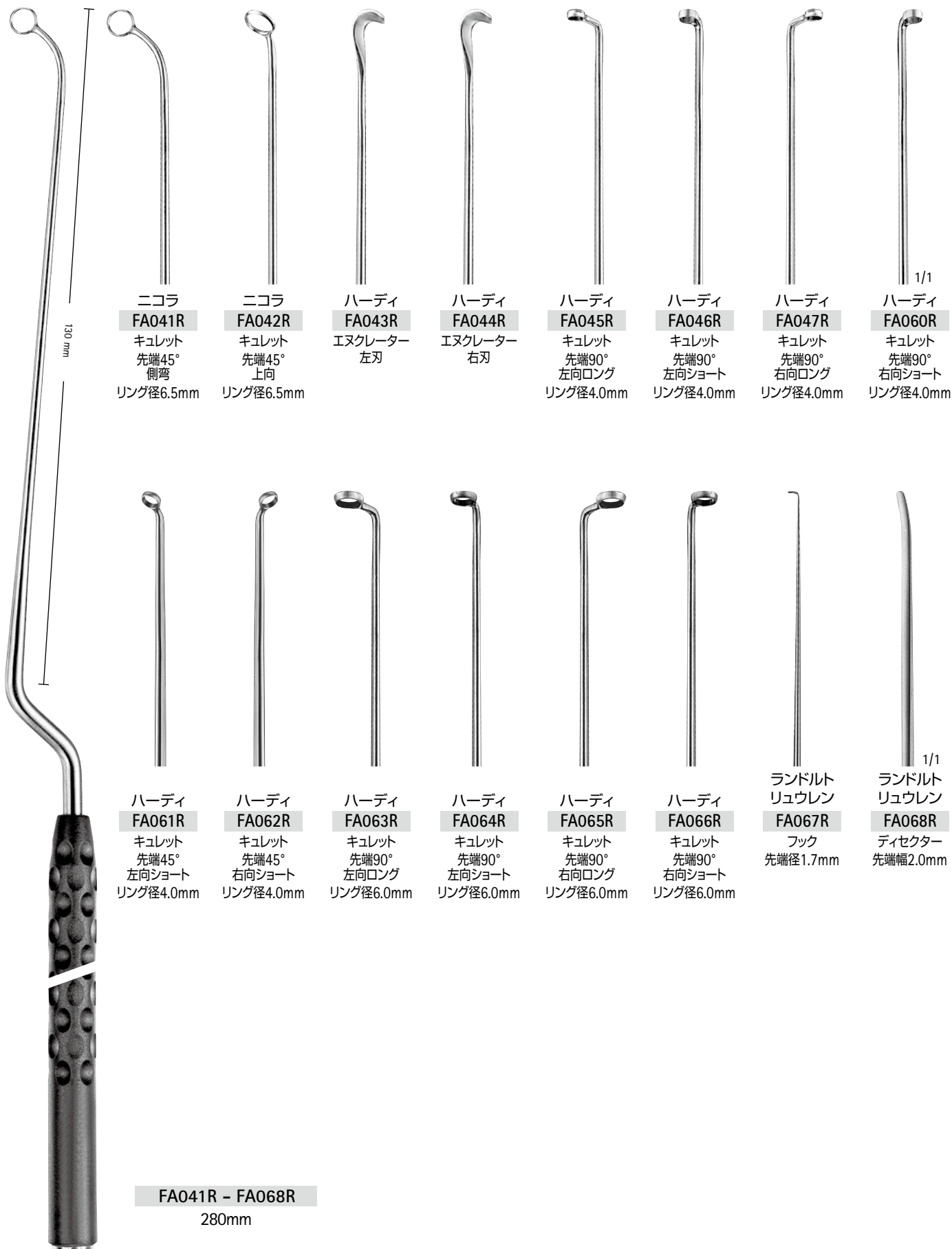

ニコラ FA041R キュレット 先端45° 側弯 リング径6.5mm	ニコラ FA042R キュレット 先端45° 上向 リング径6.5mm	ハーディ FA043R エヌクレーター 左刃	ハーディ FA044R エヌクレーター 右刃	ハーディ FA045R キュレット 先端90° 左向ロング リング径4.0mm	ハーディ FA046R キュレット 先端90° 左向ショート リング径4.0mm	ハーディ FA047R キュレット 先端90° 右向ロング リング径4.0mm	ハーディ FA060R キュレット 先端90° 右向ショート リング径4.0mm
---	---	--	--	---	--	---	--

ハーディ FA061R キュレット 先端45° 左向ショート リング径4.0mm	ハーディ FA062R キュレット 先端45° 右向ショート リング径4.0mm	ハーディ FA063R キュレット 先端90° 左向ロング リング径6.0mm	ハーディ FA064R キュレット 先端90° 左向ショート リング径6.0mm	ハーディ FA065R キュレット 先端90° 右向ロング リング径6.0mm	ハーディ FA066R キュレット 先端90° 右向ショート リング径6.0mm	ランドルト リュウレン FA067R フック 先端径1.7mm	ランドルト リュウレン FA068R ディセクター 先端幅2.0mm
--	--	---	--	---	--	--	---

FA041R - FA068R
280mm

マイクロキュレット、 マイクロディセクター、マイクロフック

Neurosurgery

AESCULAP®

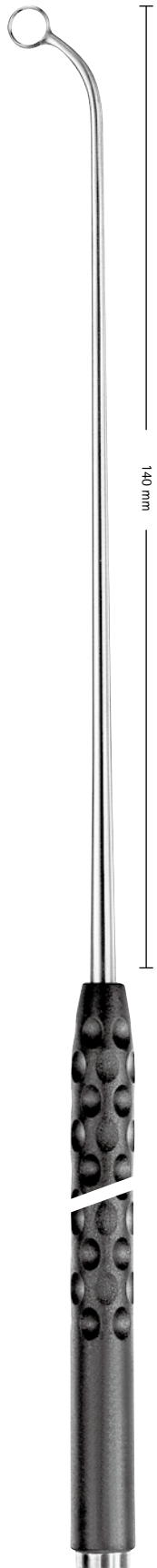

ニコラ
FA030R
キュレット
先端45°
側弯
リング径6.5mm

ニコラ
FA031R
キュレット
先端45°
上向
リング径6.5mm

ハーディ
FA032R
エヌクレーター
左刃

ハーディ
FA033R
エヌクレーター
右刃

ハーディ
FA034R
キュレット
先端90°
上向ロング
リング径4.0mm

ハーディ
FA035R
キュレット
先端90°
上向ショート
リング径4.0mm

ハーディ
FA036R
キュレット
先端45°
上向ショート
リング径4.0mm

ハーディ
FA037R
キュレット
先端90°
上向ロング
リング径6.0mm

ハーディ
FA038R
キュレット
先端90°
上向ショート
リング径6.0mm

ランドルト
リュウレン
FA039R
フック
先端径1.7mm

ランドルト
リュウレン
FA040R
ディセクター
先端幅2.0mm

FA030R - FA040R
265mm

下垂体用手術器械

マイクロキュレット

AESCULAP®

下垂体用手術器械

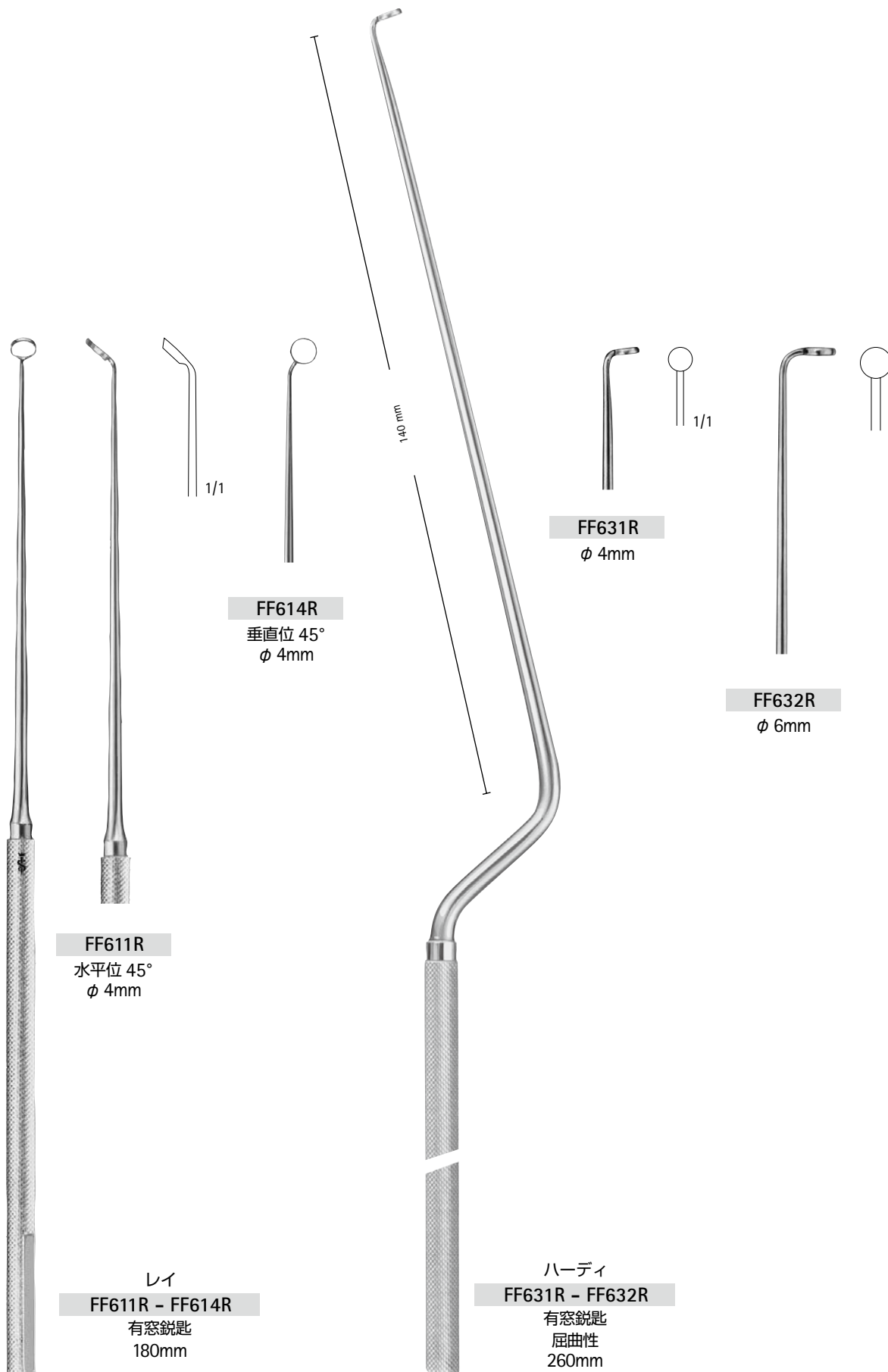

FF611R
水平位 45°
φ 4mm

FF614R
垂直位 45°
φ 4mm

FF631R
φ 4mm

FF632R
φ 6mm

レイ
FF611R - FF614R
有窓鋭匙
180mm

ハーディ
FF631R - FF632R
有窓鋭匙
屈曲性
260mm

マイクロキュレット

AESCU LAP®

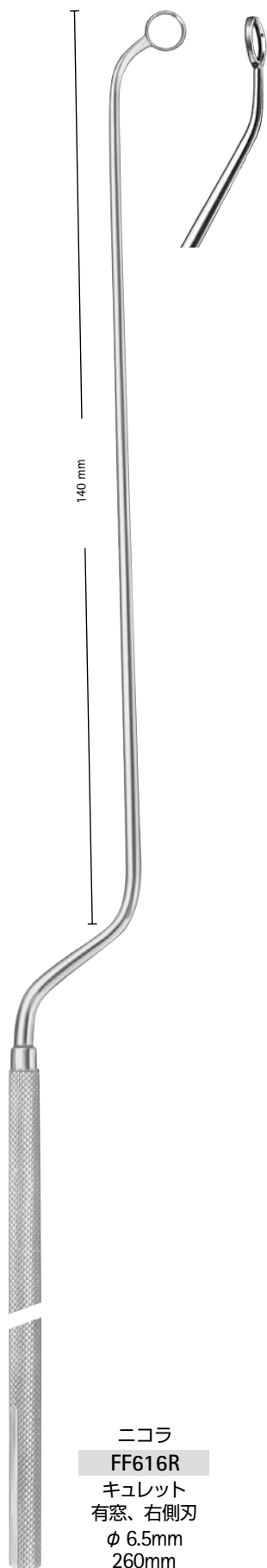

ニコラ
FF616R
キュレット
有窓、右側刃
φ 6.5mm
260mm



ニコラ
FF617R
キュレット
有窓、左側刃
φ 6.5mm
260mm

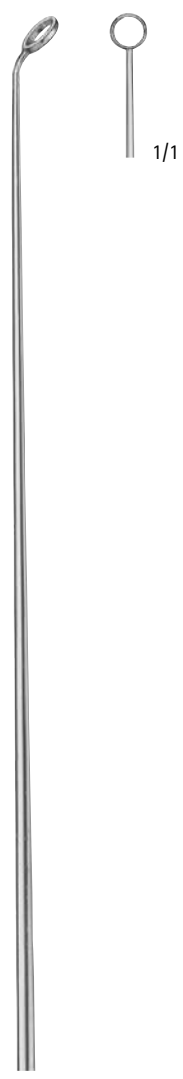

ニコラ
FF618R
キュレット
有窓、屈曲性
φ 6.5mm
260mm

下垂体用手術器械

マイクロキュレット、マイクロフック

AESCULAP®

下垂体用手術器械

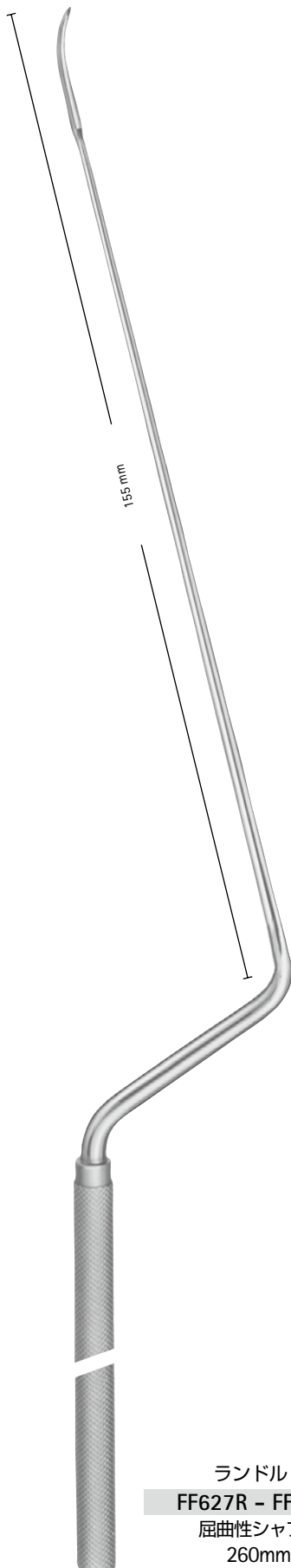

ランドルト
FF627R - FF629R
屈曲性シャフト
260mm



FF627R
キュレット



FF628R
キュレット
カップ状



FF629R
フック
鈍鉤



マイクロディセクター

AESFULAP®

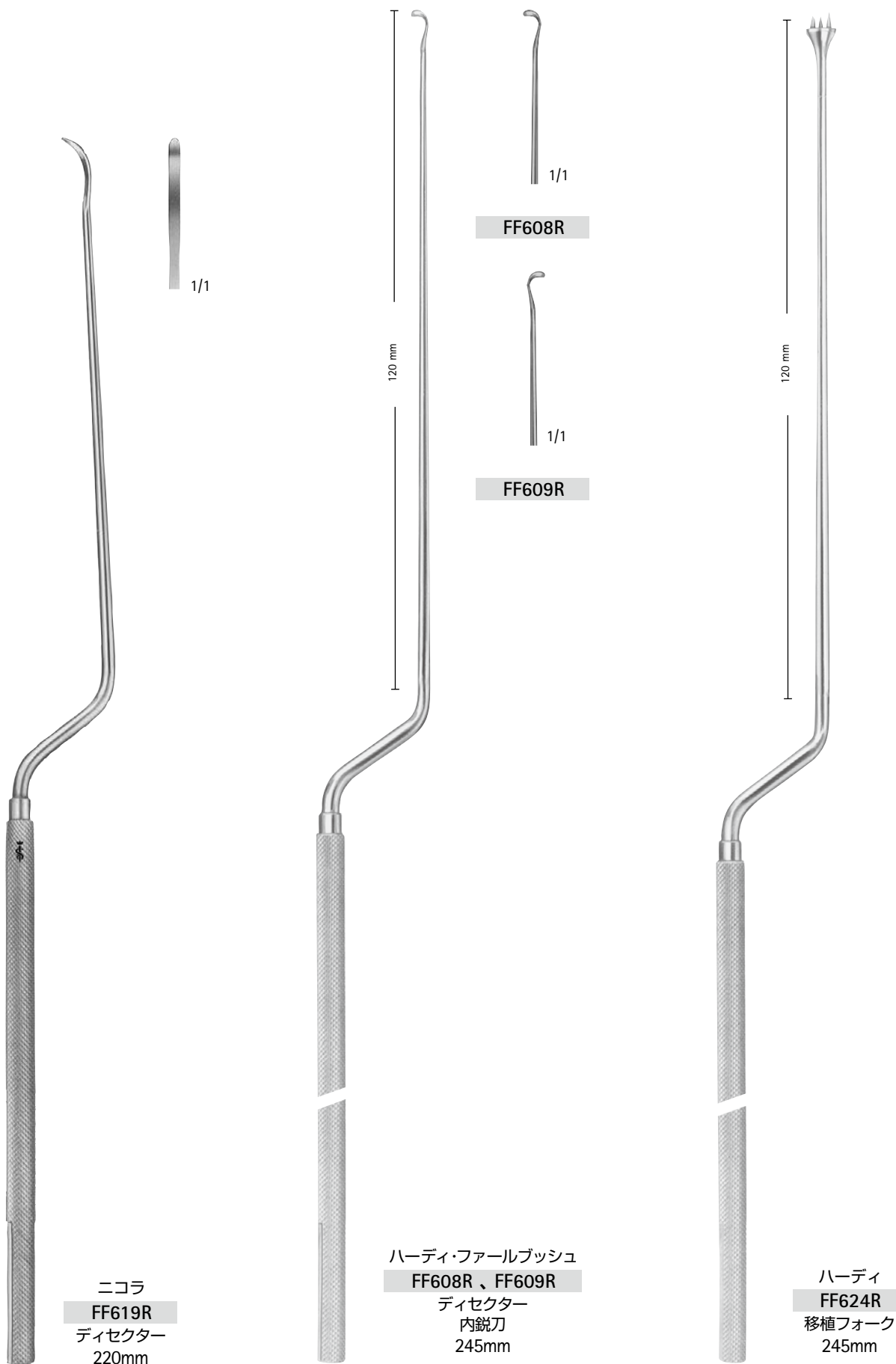

下垂体用手術器械

マイクロディセクター、マイクロ鋭匙、マイクロフック

AESCULAP®

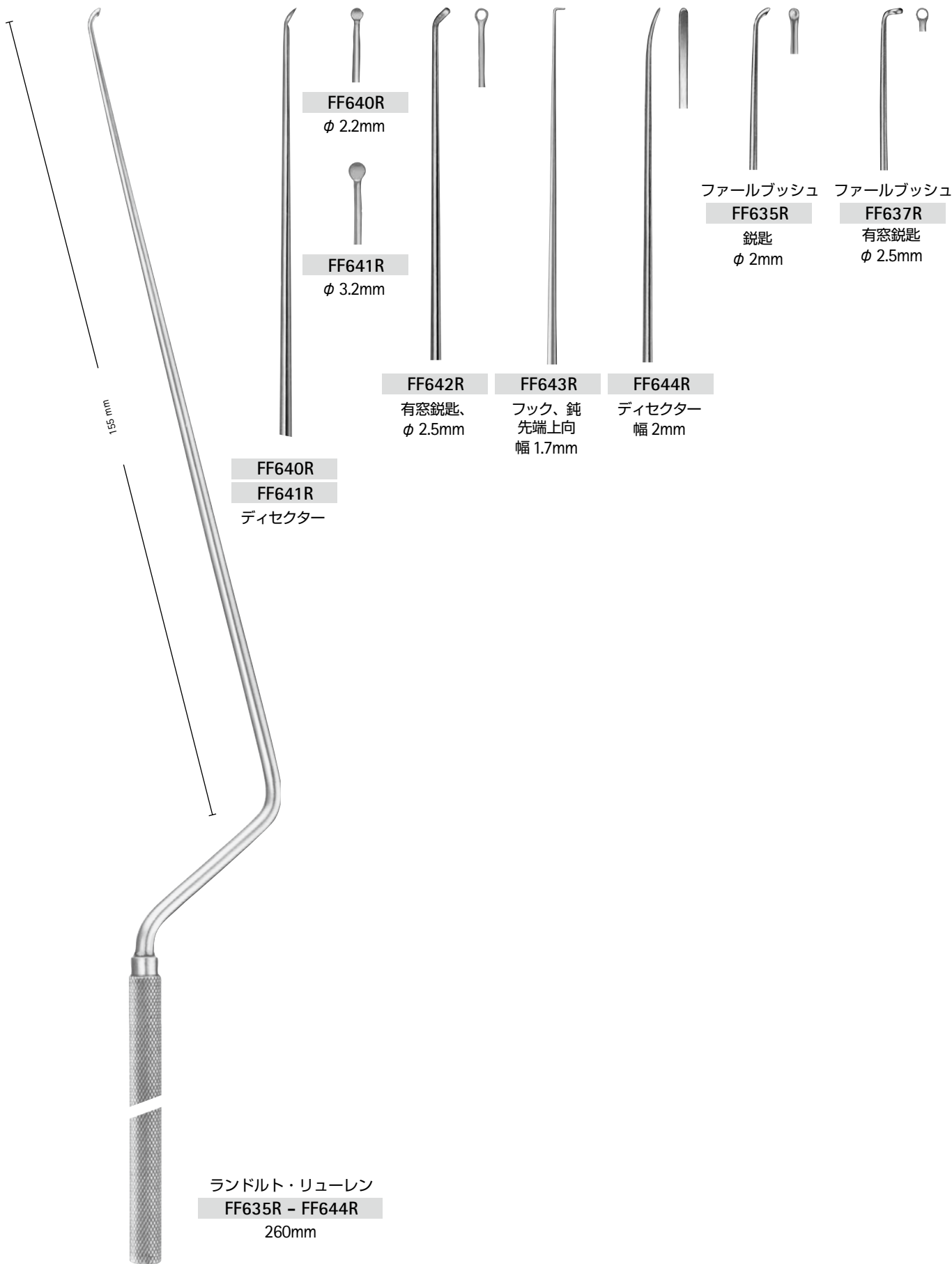

下垂体用手術器械

マイクロエヌクレーター

AESCULAP®

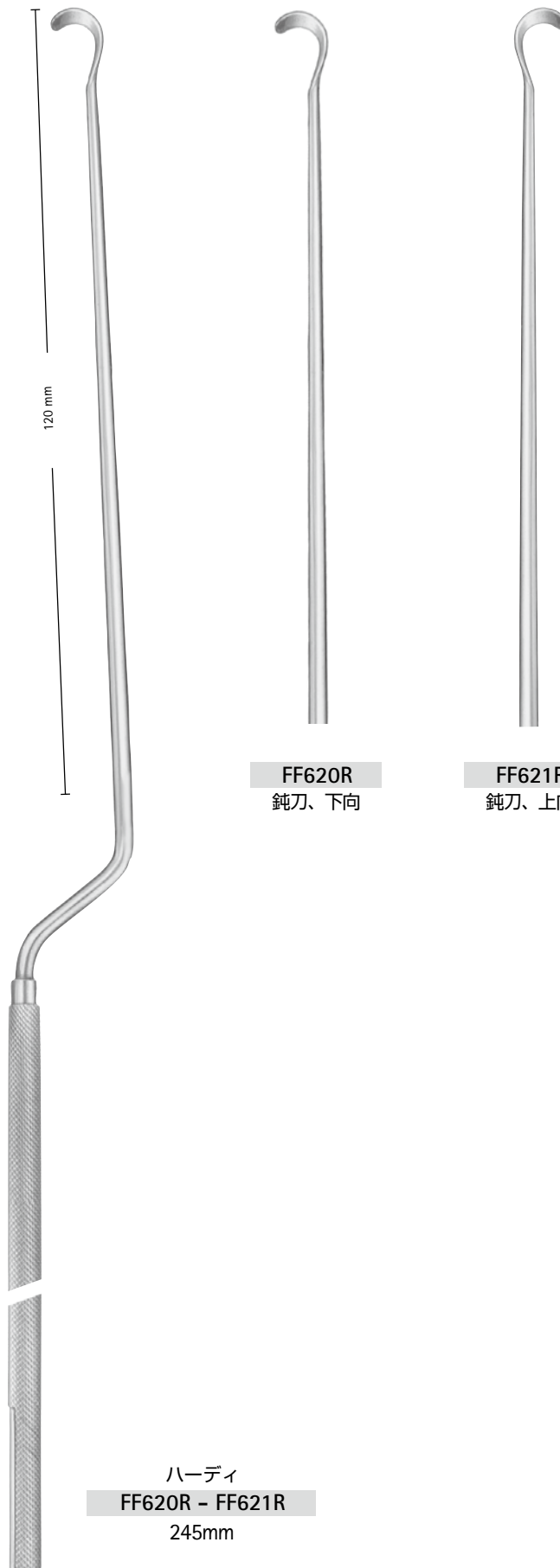

FF620R
鈍刀、下向

FF621R
鈍刀、上向

ハーディ
FF620R - FF621R
245mm

下垂体用手術器械

マイクロエヌクレーター

AESCULAP®

下垂体用手術器械

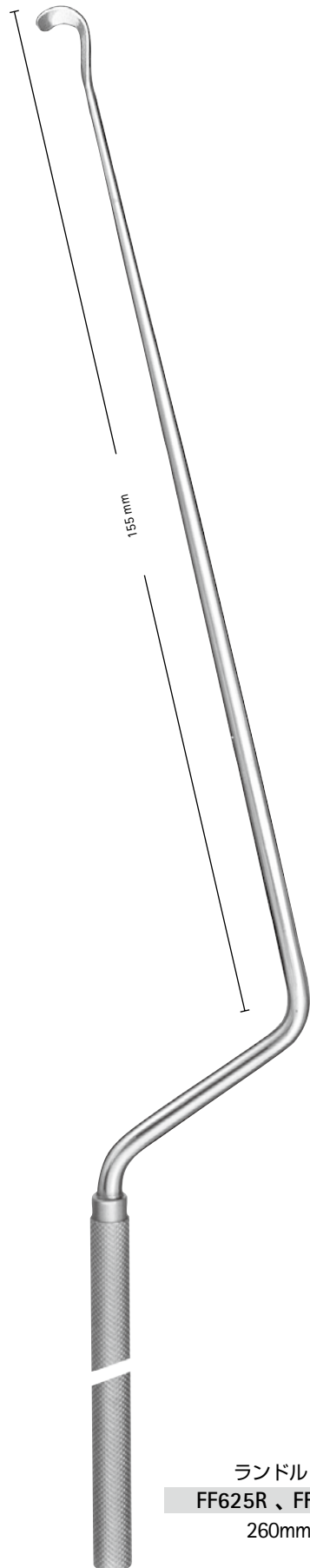

FF625R
鈍刀、下向



FF626R
鈍刀、上向

ランドルト
FF625R、FF626R
260mm

マイクロピンセット、バイポーラピンセット

AESCULAP®

■ マイクロピンセット センセーション バイオネット型 先端鋸刃状

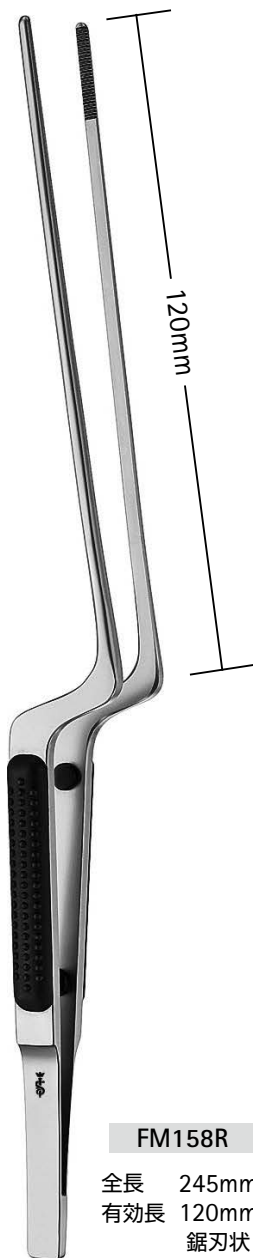

■ T型バイポーラ凝固ピンセット

狭深部、特に下垂体領域での適確な
把持と凝固を実現します。

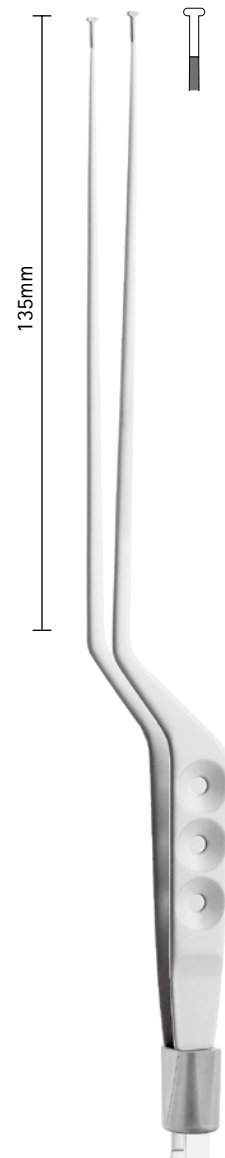

バイポーラ凝固ピンセット

AESCULAP®

■ ROSE GOLD シリーズ

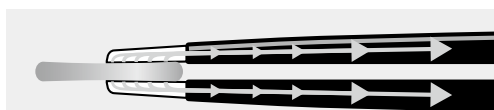

Non-Stick Rose Gold forceps

Rose Goldバイポーラピンセットは、チップ先端部分から熱を素早く拡散します。



Standard forceps

熱の拡散速度が遅いため、オーバーヒートによる組織付着が起こります。

新たに採用されたRose Goldの先端チップは、高い熱伝導性と電気伝導性を有し、先端チップからの熱拡散が素早く起こるため、バイポーラ凝固時の先端チップへの組織付着を最小限に抑えます。

- 術中の先端チップクリーニング回数を軽減
- 手術操作中断の軽減
- 滅菌済みパック
- 開封後に即使用可能
- 再処理工程が不要

Rose Goldプレートチップの採用により、先端チップへの組織付着を軽減します。



バイポーラ凝固ピンセット

■ SINTRAM シリーズ (銀チップ付きタイプ)

- シルバー合金プレートにより、血管への焦げ付きを少なくします。
- 長時間のオペレーションでも取り回しが容易なスリムデザイン。
- 把持した時のバネ圧がマイルドな為、凝固・剥離とオールラウンドに使用可能。
- 高品質なプラスチック製の堅牢な絶縁カフがハンドルをしっかりと固定し、先端のズレを最小限に防ぎます。
- チップ先端へ厚みのあるシルバー合金プレートを埋め込むことにより、微小血管への焦げ付きを軽減します。

シルバー合金プレート

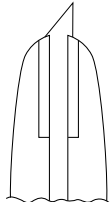

■ Yasargil シリーズ



バイポーラ凝固ピンセット

AESCU LAP®

■ SPECIAL シリーズ



■ STANDARD シリーズ



■ STRAIGHT シリーズ



バイポーラ凝固ピンセット

バイポーラ凝固ピンセット

AESCULAP®

ストレート型 (全長)

シリーズ	コネクタ	チップサイズ	100mm	120mm	125mm	145mm	160mm	185mm	200mm	215mm (屈曲シャフト)	
ROSEGOLD	●● US ラウンドピン	0.4mm	US172								
		1.0mm			US171						
SINTRAM	Ⓜ エースクラップ フラットコネクタ	0.8mmUp (23mm チップ)							GK625R		
		0.9mm (23mm チップ)					GK604R	GK605R	GK606R		
		0.9mmUp (23mm チップ)					GK624R				
STANDART	Ⓜ エースクラップ フラットコネクタ	0.3mm				GK596R					
		0.6mm		GK595R			GK700R				
		0.9mm					GK701R		GK703R		
		0.9mm Up					GK711R		GK713R		
	1.0mm								GK719R		
	●● エースクラップ ラウンドピンコネクタ	0.4mm		GK690R							
		0.6mm						GK720R			
		0.9mm						GK722R		GK730R	
0.9mm Up							GK723R				

■ リユースタイプ

		電気手術器本体側	バイポーラ電極側
GN132 (旧品番: GK280)	φ 4mmピン固定型 22mm幅		全長4m エースクラップラウンドピン型 エースクラップフラット型 USラウンドピン型
GN133 (旧品番: GK281/GK331)	φ 4mmピン固定型 28.6mm幅		全長4m エースクラップラウンドピン型 エースクラップフラット型 USラウンドピン型
GN134 (旧品番: GK282/GK332)	φ 4mmピン固定型 38mm幅		全長4m エースクラップラウンドピン型 エースクラップフラット型 USラウンドピン型
GN131 (旧品番: GK342)	φ 4mmピン / φ 8mm ラウンドコネクタ		全長4m エースクラップラウンドピン型 エースクラップフラット型 USラウンドピン型
GN130 (旧品番: GN140/GN141)	φ 2mmピン / φ 5mm ラウンドコネクタ		全長4m エースクラップラウンドピン型 エースクラップフラット型 USラウンドピン型

■ シングルユースタイプ





		電気手術器本体側	バイポーラ電極側
GK290SU	φ 4mmピン固定型 22mm幅		全長3.7m エースクラップフラット型 USラウンドピン型 10本入/1箱
GK291SU	φ 4mmピン固定型 28.6mm幅		全長3.7m エースクラップフラット型 USラウンドピン型 10本入/1箱
GK292SU	φ 4mmピン固定型 38mm幅		全長3.7m エースクラップフラット型 USラウンドピン型 10本入/1箱

*エースクラップラウンドピン型コネクタには接続できません

バイポーラ凝固ピンセット

AESCULAP®

バイオネット型 (全長)

シリーズ	コネクタ	チップサイズ	150mm	155mm	160mm	165mm	170mm	175mm	185mm	190mm	195mm	200mm	215mm	220mm	230mm	235mm	255mm	
ROSEGOLD		0.25mm	US486				US487			US493			US494		US495		US496	
		0.4mm																
		0.5mm	US403				US488			US600			US610		US615		US530	
		0.7mm	US404				US489			US601			US611		US616		US620	
		1.0mm	US405				US490			US602			US612		US617		US621	
		1.5mm	US406				US491			US603			US613		US618		US173	
		2.0mm	US407				US492			US604			US614		US619		US531	
ROSEGOLD (アングルバイオ ネットタイプ)	US ラウンドピン	0.5mm												US161				
		0.5mm up												US164				
		1.0mm												US162				
		1.5mm												US163				
ROSEGOLD シングルユース		0.25mm								GK507SU			GK508SU					
		0.5mm								GK501SU			GK504SU					
		0.7mm								GK509SU			GK510SU					
		1.0mm								GK502SU			GK505SU					
		1.5mm								GK503SU			GK506SU					
SINTRAM		0.7mm (6mm チップ)			GK614R													
		0.7mm (23mm チップ)			GK644R													
		1.0mm (6mm チップ)							GK615R			GK616R						
		1.0mm (23mm チップ)							GK645R			GK646R						
CASPER		0.2mm			GK899R					GK929R			GK959R					
		0.5mm			GK900R					GK930R			GK960R					
		1.0mm			GK910R					GK930R			GK970R					
		1.0mm (30° Up)											GK972R					
		1.0mm (45° Up)											GK976R					
		1.0mm (30° Down)												GK974R				
		1.0mm (45° Down)												GK978R				
2.0mm			GK920R					GK940R			GK980R							
YASARGIL		0.4mm		GK760R			GK764R			GK768R	GK772R				GK788R			
		0.4mm Curved Up										GK780R						
		0.7mm		GK761R			GK765R				GK769R	GK773R			GK789R	GK793R		
		0.7mm Up										GK777R						
		0.7mm Curved Up										GK781R						
		0.7mm Down										GK785R						
		1.0mm		GK762R			GK766R				GK770R	GK774R			GK790R			
		1.3mm		GK763R			GK767R				GK771R	GK775R			GK791R			
T型チップ																GK800R		
SPECIAL (ピボット付 シャフト)		0.7mm											GK822R				GK826R	
		0.7mm Up											GK823R				GK827R	
		1.0mm											GK824R				GK828R	
		1.0mm Up											GK825R				GK829R	
STANDART		0.3mm																
		0.4mm		GK760R			GK764R			GK768R	GK788R							
		0.7mm		GK761R			GK765R			GK769R	GK789R						GK793R	
		1.0mm		GK762R			GK766R			GK770R	GK790R							
		1.3mm		GK763R			GK767R			GK771R	GK791R							

AESCULAP® Neurosurgery





骨パンチ、ロンジュール



				Non Detachable (非分解式)			
ジョーポジション	シャフト長	先端タイプ	先端サイズ	品番	イジェクター	開口幅	
 130° 上向 130°	180mm	スタンダード	1mm	FF715R	×	8mm	
			1.5mm	FF638R	×	9mm	
			2mm	FF717R	×	9mm	
			2mm	FF677R	×	15mm	
			2.5mm	FF639R	×	10mm	
			3mm	FF720R	×	10mm	
			3mm	FF678R	×	15mm	
			4mm	FF724R	×	12mm	
			4mm	FF679R	×	15mm	
			5mm	FF722R	×	12mm	
			5mm	FF680R	×	15mm	
			6mm	FF726R	×	12mm	
			薄型	1mm	FF771R	×	8mm
				1.5mm	FF645R	×	9mm
				2mm	FF772R	×	9mm
	2.5mm	FF646R		×	10mm		
	3mm	FF773R		×	10mm		
	4mm	FF769R		×	12mm		
	200mm	スタンダード	1.5mm	FF649R	×	9mm	
			2mm	FF737R	×	9mm	
			2mm	FF660R	×	15mm	
			2.5mm	FF657R	×	10mm	
			3mm	FF738R	×	10mm	
			3mm	FF739R	×	15mm	
			4mm	FF727R	×	12mm	
			4mm	FF745R	×	15mm	
			5mm	FF728R	×	12mm	
5mm			FF751R	×	15mm		
6mm			FF729R	×	12mm		
6mm			FF753R	×	15mm		
薄型			1mm	FF661R	×	8mm	
			1.5mm	FF658R	×	9mm	
			2mm	FF662R	×	9mm	
	2.5mm	FF659R	×	10mm			
	3mm	FF663R	×	10mm			
	4mm	FF664R	×	12mm			
230mm	スタンダード	2mm	FF682R	×	9mm		
		3mm	FF683R	×	10mm		
		4mm	FF684R	×	10mm		
	薄型	5mm	FF685R	×	12mm		
		2mm	FF746R	×	9mm		
		3mm	FF747R	×	10mm		
280mm	薄型	4mm	FF748R	×	10mm		
		5mm	FF749R	×	12mm		
		2mm	FF666R	×	9mm		
130° 下向 130°	180mm	スタンダード	3mm	FF667R	×	10mm	
			4mm	FF668R	×	10mm	
			5mm	FF669R	×	12mm	
			1mm	FF711R	×	8mm	
			2mm	FF712R	×	9mm	
薄型	3mm	FF713R	×	9mm			
	4mm	FF714R	×	10mm			
	5mm	FF725R	×	12mm			
230mm	スタンダード	2mm	FF781R	×	8mm		
		3mm	FF782R	×	9mm		
90° 上向 90°	180mm	スタンダード	3mm	FF783R	×	10mm	
			4mm	FF750R	×	10mm	
			4mm	FF752R	×	10mm	
			5mm	FF754R	×	12mm	
			1mm	FF741R	×	8mm	
90° 下向 90°	180mm	スタンダード	2mm	FF719R	×	9mm	
			3mm	FF721R	×	10mm	
			4mm	FF742R	×	10mm	
			5mm	FF723R	×	12mm	
			2mm	FF466R	×	10mm	
90° 上向カーブ	200mm		3mm	FF467R	×	10mm	
			4mm	FF468R	×	10mm	
			5mm	FF469R	×	10mm	
			2mm	FF496R	×	10mm	
130° 上向 バイオネット型	240mm (170mm)		3mm	FF497R	×	10mm	
			4mm	FF498R	×	10mm	
			5mm	FF499R	×	10mm	
			2mm	FF496R	×	10mm	

骨パンチ ラインナップ

AESCULAP®

ジョーポジション	シャフト長	先端タイプ	先端サイズ	Detachable (分解式)			Detachable Noir (コーティング / 分解式)					
				品番	イジェクター	開口幅	品番	イジェクター	開口幅			
130° 上向 	180mm	スタンダード	1mm	FK900R	×	8mm	FK900B	×	8mm			
			1.5mm	FK911R	×	9mm	FK911B	×	9mm			
			2mm	FK901R	○	9mm	FK901B	○	9mm			
			2mm	FK971R	○	15mm	FK971B	○	15mm			
			2.5mm	FK912R	○	10mm	FK912B	○	10mm			
			3mm	FK902R	○	10mm	FK902B	○	10mm			
			3mm	FK972R	○	15mm	FK972B	○	15mm			
			4mm	FK903R	○	12mm	FK903B	○	12mm			
			4mm	FK973R	○	15mm	FK973B	○	15mm			
			5mm	FK904R	○	12mm	FK904B	○	12mm			
			5mm	FK974R	○	15mm	FK974B	○	15mm			
			6mm	FK905R	○	12mm	FK905B	○	12mm			
	200mm	スタンダード	1mm	FK906R	×	8mm	FK906B	×	8mm			
			1.5mm	FK923R	×	9mm	FK923B	×	9mm			
			2mm	FK907R	○	9mm	FK907B	○	9mm			
			2.5mm	FK924R	○	10mm	FK924B	○	10mm			
			3mm	FK908R	○	10mm	FK908B	○	10mm			
			4mm	FK909R	○	12mm	FK909B	○	12mm			
			5mm	FK910R	○	12mm	FK910B	○	12mm			
			1.5mm	FK966R	×	9mm	FK966B	×	9mm			
			2mm	FK913R	○	9mm	FK913B	○	9mm			
			2mm	FK970R	○	15mm	FK970B	○	15mm			
			2.5mm	FK967R	○	10mm	FK967B	○	10mm			
			3mm	FK914R	○	10mm	FK914B	○	10mm			
	3mm	FK982R	○	15mm	FK982B	○	15mm					
	4mm	FK915R	○	12mm	FK915B	○	12mm					
	4mm	FK983R	○	15mm	FK983B	○	15mm					
	5mm	FK916R	○	12mm	FK916B	○	12mm					
	5mm	FK984R	○	15mm	FK984B	○	15mm					
	6mm	FK917R	○	12mm	FK917B	○	12mm					
	6mm	FK985R	○	15mm	FK985B	○	15mm					
	230mm	スタンダード	2mm	FK919R	○	9mm	-	-	-			
			3mm	FK920R	○	10mm	-	-	-			
			4mm	FK921R	○	10mm	-	-	-			
			5mm	FK922R	○	12mm	-	-	-			
		薄型	2mm	FK925R	○	9mm	FK925B	○	9mm			
3mm			FK926R	○	10mm	FK926B	○	10mm				
4mm			FK927R	○	10mm	FK927B	○	10mm				
5mm			FK928R	○	12mm	FK928B	○	12mm				
280mm		薄型	2mm	FK976R	○	9mm	FK976B	○	9mm			
			3mm	FK977R	○	10mm	FK977B	○	10mm			
			4mm	FK978R	○	10mm	FK978B	○	10mm			
			5mm	FK979R	○	12mm	FK979B	○	12mm			
130° 下向 	180mm	スタンダード	1mm	FK930R	×	8mm	-	-	-			
			2mm	FK931R	○	9mm	-	-	-			
			3mm	FK932R	○	9mm	-	-	-			
			4mm	FK933R	○	10mm	-	-	-			
			5mm	FK934R	○	12mm	-	-	-			
			230mm	スタンダード	2mm	FK943R	○	9mm	-	-	-	
	3mm	FK944R			○	10mm	-	-	-			
	90° 上向 	180mm			スタンダード	1mm	FK948R	×	8mm	FK948B	×	8mm
						2mm	FK949R	○	9mm	FK949B	○	9mm
						3mm	FK950R	○	10mm	FK950B	○	10mm
						4mm	FK951R	○	10mm	FK951B	○	10mm
			5mm	FK952R		○	12mm	FK952B	○	12mm		
90° 下向 			180mm	スタンダード		1mm	FK954R	×	8mm	-	-	-
	2mm	FK955R			○	9mm	-	-	-			
	3mm	FK956R			○	10mm	-	-	-			
	4mm	FK957R			○	10mm	-	-	-			
	5mm	FK958R			○	12mm	-	-	-			

骨パンチ

 先端スタンダードタイプ

 先端薄型タイプ(ゴールドハンドル)

先端サイズ(mm) 1.0 □ 1.5 □ 2.0 □ 2.5 □ 3.0 □ 4.0 □ 5.0 □ 6.0 □

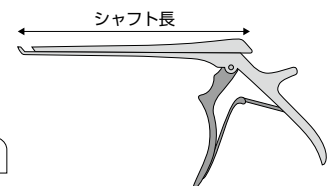

■ハンドルのカラーにより、先端薄型とスタンダードタイプを識別することができます。

■先端薄型：ゴールドハンドル



先端薄型ケリソノノール骨パンチは、組織が柔らかく小さな骨へのアプローチが可能です。

■スタンダードタイプ：ブラックハンドル



- ブラックコーティングにより、无影灯による光の反射を防ぎ、術中のストレスを軽減します。
- チタン合金コーティング(Titanium Aluminum Nitride coating)により表面強度が強くなり、さらに切れ味がよくなりました。耐久性にも優れています。
- 滑らかな表面加工により動きがスムーズとなり、切れ味も滑らかになりました。
- 適切な洗浄・滅菌を行うため、2パーツに分解が可能です。道具無しで簡単に分解出来ます。

Noir® デタッチャブル 骨パンチ

AESCULAP®



製品番号	シャフト長	ジョーポジション	先端サイズ	開口幅	イジェクター
FK900B	180 mm	上向	1 mm	8mm	無
FK911B	180 mm	上向	1.5 mm	9mm	無
FK901B	180 mm	上向	2 mm	9mm	有
FK971B	180 mm	上向	2 mm	15mm	有
FK912B	180 mm	上向	2.5 mm	10mm	有
FK902B	180 mm	上向	3 mm	10mm	有
FK972B	180 mm	上向	3 mm	15mm	有
FK903B	180 mm	上向	4 mm	12mm	有
FK973B	180 mm	上向	4 mm	15mm	有
FK904B	180 mm	上向	5 mm	12mm	有
FK974B	180 mm	上向	5 mm	15mm	有
FK905B	180 mm	上向	6 mm	12mm	有
FK960B	200 mm	上向	1 mm	8mm	無
FK966B	200 mm	上向	1.5 mm	9mm	無
FK913B	200 mm	上向	2 mm	9mm	有
FK970B	200 mm	上向	2 mm	15mm	有
FK967B	200 mm	上向	2.5 mm	10mm	有
FK914B	200 mm	上向	3 mm	10mm	有
FK982B	200 mm	上向	3 mm	15mm	有
FK915B	200 mm	上向	4 mm	12mm	有
FK983B	200 mm	上向	4 mm	15mm	有
FK916B	200 mm	上向	5 mm	12mm	有
FK984B	200 mm	上向	5 mm	15mm	有
FK917B	200 mm	上向	6 mm	12mm	有
FK985B	200 mm	上向	6 mm	15mm	有
FK918B	230 mm	上向	1 mm	8mm	無
FK919B	230 mm	上向	2 mm	9mm	有
FK920B	230 mm	上向	3 mm	10mm	有
FK921B	230 mm	上向	4 mm	12mm	有
FK922B	230 mm	上向	5 mm	12mm	有
FK981B	280 mm	上向	1 mm	8mm	無
FK986B	280 mm	上向	2 mm	9mm	有
FK987B	280 mm	上向	3 mm	10mm	有
FK988B	280 mm	上向	4 mm	12mm	有
FK989B	280 mm	上向	5 mm	12mm	有
FK906B	180 mm	上向	1 mm	8mm	無
FK923B	180 mm	上向	1.5 mm	9mm	無
FK907B	180 mm	上向	2 mm	9mm	有
FK924B	180 mm	上向	2.5 mm	10mm	有
FK908B	180 mm	上向	3 mm	10mm	有
FK909B	180 mm	上向	4 mm	12mm	有
FK910B	180 mm	上向	5 mm	12mm	有
FK961B	200 mm	上向	1 mm	8mm	無
FK968B	200 mm	上向	1.5 mm	9mm	無
FK962B	200 mm	上向	2 mm	9mm	有
FK969B	200 mm	上向	2.5 mm	10mm	有
FK963B	200 mm	上向	3 mm	10mm	有
FK964B	200 mm	上向	4 mm	12mm	有
FK965B	200 mm	上向	5 mm	12mm	有
FK929B	230 mm	上向	1 mm	8mm	無
FK925B	230 mm	上向	2 mm	9mm	有
FK926B	230 mm	上向	3 mm	10mm	有
FK927B	230 mm	上向	4 mm	12mm	有
FK928B	230 mm	上向	5 mm	12mm	有
FK976B	280 mm	上向	2 mm	9mm	有
FK977B	280 mm	上向	3 mm	10mm	有
FK978B	280 mm	上向	4 mm	12mm	有
FK979B	280 mm	上向	5 mm	12mm	有

先端薄型タイプ
(ゴールドハンドル)

Noir® デタッチャブル 骨パンチ

AESCULAP®



製品番号	シャフト長	ジョーポジション	先端サイズ	開口幅	イジェクター
FK900R	180 mm	上向	1 mm	8mm	無
FK911R	180 mm	上向	1.5 mm	9mm	無
FK901R	180 mm	上向	2 mm	9mm	有
FK971R	180 mm	上向	2 mm	15mm	有
FK912R	180 mm	上向	2.5 mm	10mm	有
FK902R	180 mm	上向	3 mm	10mm	有
FK972R	180 mm	上向	3 mm	15mm	有
FK903R	180 mm	上向	4 mm	12mm	有
FK973R	180 mm	上向	4 mm	15mm	有
FK904R	180 mm	上向	5 mm	12mm	有
FK974R	180 mm	上向	5 mm	15mm	有
FK905R	180 mm	上向	6 mm	12mm	有
FK960R	200 mm	上向	1 mm	8mm	無
FK966R	200 mm	上向	1.5 mm	9mm	無
FK913R	200 mm	上向	2 mm	9mm	有
FK970R	200 mm	上向	2 mm	15mm	有
FK967R	200 mm	上向	2.5 mm	10mm	有
FK914R	200 mm	上向	3 mm	10mm	有
FK982R	200 mm	上向	3 mm	15mm	有
FK915R	200 mm	上向	4 mm	12mm	有
FK983R	200 mm	上向	4 mm	15mm	有
FK916R	200 mm	上向	5 mm	12mm	有
FK984R	200 mm	上向	5 mm	15mm	有
FK917R	200 mm	上向	6 mm	12mm	有
FK985R	200 mm	上向	6 mm	15mm	有
FK918R	230 mm	上向	1 mm	8mm	無
FK919R	230 mm	上向	2 mm	9mm	有
FK920R	230 mm	上向	3 mm	10mm	有
FK921R	230 mm	上向	4 mm	12mm	有
FK922R	230 mm	上向	5 mm	12mm	有
FK981R	280 mm	上向	1 mm	8mm	無
FK986R	280 mm	上向	2 mm	9mm	有
FK987R	280 mm	上向	3 mm	10mm	有
FK988R	280 mm	上向	4 mm	12mm	有
FK989R	280 mm	上向	5 mm	12mm	有
FK906R	180 mm	上向	1 mm	8mm	無
FK923R	180 mm	上向	1.5 mm	9mm	無
FK907R	180 mm	上向	2 mm	9mm	有
FK924R	180 mm	上向	2.5 mm	10mm	有
FK908R	180 mm	上向	3 mm	10mm	有
FK909R	180 mm	上向	4 mm	12mm	有
FK910R	180 mm	上向	5 mm	12mm	有
FK961R	200 mm	上向	1 mm	8mm	無
FK968R	200 mm	上向	1.5 mm	9mm	無
FK962R	200 mm	上向	2 mm	9mm	有
FK969R	200 mm	上向	2.5 mm	10mm	有
FK963R	200 mm	上向	3 mm	10mm	有
FK964R	200 mm	上向	4 mm	12mm	有
FK965R	200 mm	上向	5 mm	12mm	有
FK929R	230 mm	上向	1 mm	8mm	無
FK925R	230 mm	上向	2 mm	9mm	有
FK926R	230 mm	上向	3 mm	10mm	有
FK927R	230 mm	上向	4 mm	12mm	有
FK928R	230 mm	上向	5 mm	12mm	有
FK980R	280 mm	上向	1 mm	8mm	無
FK976R	280 mm	上向	2 mm	9mm	有
FK977R	280 mm	上向	3 mm	10mm	有
FK978R	280 mm	上向	4 mm	12mm	有
FK979R	280 mm	上向	5 mm	12mm	有

先端薄型タイプ
(ゴールドハンドル)

Noir® デタッチャブル 骨パンチ

AESCULAP®



製品番号	シャフト長	ジョーポジション	先端サイズ	開口幅	イジェクター
FK948B	180 mm	上向	1 mm	8mm	無
FK949B	180 mm	上向	2 mm	9mm	有
FK950B	180 mm	上向	3 mm	10mm	有
FK951B	180 mm	上向	4 mm	12mm	有
FK952B	180 mm	上向	5 mm	12mm	有

デタッチャブル 骨パンチ

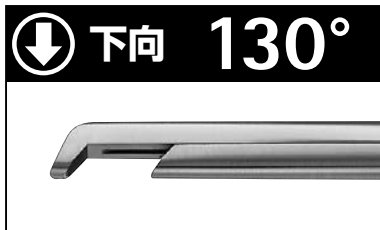

製品番号	シャフト長	ジョーポジション	先端サイズ	開口幅	イジェクター
FK930R	180 mm	下向	1 mm	8mm	無
FK931R	180 mm	下向	2 mm	9mm	有
FK932R	180 mm	下向	3 mm	10mm	有
FK933R	180 mm	下向	4 mm	12mm	有
FK934R	180 mm	下向	5 mm	12mm	有

先端薄型タイプ
(ゴールドハンドル)

FK943R	230 mm	下向	2 mm	9mm	有
FK944R	230 mm	下向	3 mm	10mm	有
FK936R	180 mm	下向	1 mm	8mm	無
FK937R	180 mm	下向	2 mm	9mm	有
FK938R	180 mm	下向	3 mm	10mm	有

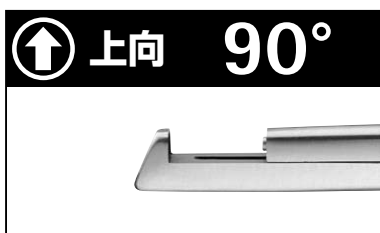

製品番号	シャフト長	ジョーポジション	先端サイズ	開口幅	イジェクター
FK948R	180 mm	上向	1 mm	8mm	無
FK949R	180 mm	上向	2 mm	9mm	有
FK950R	180 mm	上向	3 mm	10mm	有
FK951R	180 mm	上向	4 mm	12mm	有
FK952R	180 mm	上向	5 mm	12mm	有



製品番号	シャフト長	ジョーポジション	先端サイズ	開口幅	イジェクター
FK954R	180 mm	下向	1 mm	8mm	無
FK955R	180 mm	下向	2 mm	9mm	有
FK956R	180 mm	下向	3 mm	10mm	有
FK957R	180 mm	下向	4 mm	12mm	有
FK958R	180 mm	下向	5 mm	12mm	有

 先端スタンダードタイプ

 先端薄型タイプ(ゴールドハンドル)

先端サイズ(mm) 1.0 □ 1.5 □ 2.0 □ 2.5 □ 3.0 □ 4.0 □ 5.0 □ 6.0 □

骨パンチ

AESCULAP®

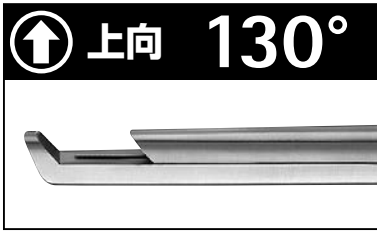

製品番号	シャフト長	ジョーポジション	先端サイズ	開口幅	イジェクター
FF715R	180 mm	上向	1 mm	8mm	無
FF638R	180 mm	上向	1.5 mm	9mm	無
FF717R	180 mm	上向	2 mm	9mm	無
FF677R	180 mm	上向	2 mm	15mm	無
FF639R	180 mm	上向	2.5 mm	10mm	無
FF720R	180 mm	上向	3 mm	10mm	無
FF678R	180 mm	上向	3 mm	15mm	無
FF724R	180 mm	上向	4 mm	12mm	無
FF679R	180 mm	上向	4 mm	15mm	無
FF722R	180 mm	上向	5 mm	12mm	無
FF680R	180 mm	上向	5 mm	15mm	無
FF726R	180 mm	上向	6 mm	12mm	無
FF691R	200 mm	上向	1 mm	8mm	無
FF649R	200 mm	上向	1.5 mm	9mm	無
FF737R	200 mm	上向	2 mm	9mm	無
FF660R	200 mm	上向	2 mm	15mm	無
FF657R	200 mm	上向	2.5 mm	10mm	無
FF738R	200 mm	上向	3 mm	10mm	無
FF739R	200 mm	上向	3 mm	15mm	無
FF727R	200 mm	上向	4 mm	12mm	無
FF745R	200 mm	上向	4 mm	15mm	無
FF728R	200 mm	上向	5 mm	12mm	無
FF751R	200 mm	上向	5 mm	15mm	無
FF729R	200 mm	上向	6 mm	12mm	無
FF753R	200 mm	上向	6 mm	15mm	無
FF674R	230 mm	上向	1 mm	8mm	無
FF682R	230 mm	上向	2 mm	9mm	無
FF683R	230 mm	上向	3 mm	10mm	無
FF684R	230 mm	上向	4 mm	12mm	無
FF685R	230 mm	上向	5 mm	12mm	無
FF686R	280 mm	上向	2 mm	9mm	無
FF687R	280 mm	上向	3 mm	10mm	無
FF688R	280 mm	上向	4 mm	12mm	無
FF689R	280 mm	上向	5 mm	12mm	無

先端薄型タイプ
(ゴールドハンドル)

FF771R	180 mm	上向	1 mm	8mm	無
FF645R	180 mm	上向	1.5 mm	9mm	無
FF772R	180 mm	上向	2 mm	9mm	無
FF646R	180 mm	上向	2.5 mm	10mm	無
FF773R	180 mm	上向	3 mm	10mm	無
FF769R	180 mm	上向	4 mm	12mm	無
FF770R	180 mm	上向	5 mm	12mm	無
FF661R	200 mm	上向	1 mm	8mm	無
FF658R	200 mm	上向	1.5 mm	9mm	無
FF662R	200 mm	上向	2 mm	9mm	無
FF659R	200 mm	上向	2.5 mm	10mm	無
FF663R	200 mm	上向	3 mm	10mm	無
FF664R	200 mm	上向	4 mm	12mm	無
FF665R	200 mm	上向	5 mm	12mm	無
FF734R	230 mm	上向	1 mm	8mm	無
FF746R	230 mm	上向	2 mm	9mm	無
FF747R	230 mm	上向	3 mm	10mm	無
FF748R	230 mm	上向	4 mm	12mm	無
FF749R	230 mm	上向	5 mm	12mm	無
FF666R	280 mm	上向	2 mm	9mm	無
FF667R	280 mm	上向	3 mm	10mm	無
FF668R	280 mm	上向	4 mm	12mm	無
FF669R	280 mm	上向	5 mm	12mm	無

骨パンチ

先端スタンダードタイプ

先端薄型タイプ(ゴールドハンドル)

先端サイズ(mm)

1.0 □ 1.5 □ 2.0 □ 2.5 □ 3.0 □ 4.0 □ 5.0 □ 6.0 □

骨パンチ

AESCULAP®



製品番号	シャフト長	ジョーポジション	先端サイズ	開口幅	イジェクター
FF711R	180 mm	下向	1 mm	8mm	無
FF712R	180 mm	下向	2 mm	9mm	無
FF713R	180 mm	下向	3 mm	10mm	無
FF714R	180 mm	下向	4 mm	12mm	無
FF725R	180 mm	下向	5 mm	12mm	無
FF692R	230 mm	下向	2 mm	9mm	無
FF693R	230 mm	下向	3 mm	10mm	無

先端薄型タイプ
(ゴールドハンドル)

FF781R	180 mm	下向	1 mm	8mm	無
FF782R	180 mm	下向	2 mm	9mm	無
FF783R	180 mm	下向	3 mm	10mm	無



製品番号	シャフト長	ジョーポジション	先端サイズ	開口幅	イジェクター
FF716R	180 mm	上向	1 mm	8mm	無
FF718R	180 mm	上向	2 mm	9mm	無
FF750R	180 mm	上向	3 mm	10mm	無
FF752R	180 mm	上向	4 mm	12mm	無
FF754R	180 mm	上向	5 mm	12mm	無



製品番号	シャフト長	ジョーポジション	先端サイズ	開口幅	イジェクター
FF741R	180 mm	下向	1 mm	8mm	無
FF719R	180 mm	下向	2 mm	9mm	無
FF721R	180 mm	下向	3 mm	10mm	無
FF742R	180 mm	下向	4 mm	12mm	無
FF723R	180 mm	下向	5 mm	12mm	無



製品番号	シャフト長	ジョーポジション	先端サイズ	開口幅	イジェクター
FF466R	200 mm	上向	2 mm	10mm	無
FF467R	200 mm	上向	3 mm	10mm	無
FF468R	200 mm	上向	4 mm	10mm	無
FF469R	200 mm	上向	5 mm	10mm	無

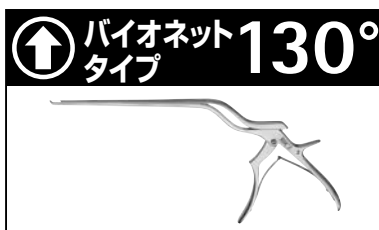

製品番号	シャフト長	ジョーポジション	先端サイズ	開口幅	イジェクター
FF496R	240 mm	上向	2 mm	10mm	無
FF497R	240 mm	上向	3 mm	10mm	無
FF498R	240 mm	上向	4 mm	10mm	無
FF499R	240 mm	上向	5 mm	10mm	無

先端スタンダードタイプ

先端薄型タイプ(ゴールドハンドル)

先端サイズ(mm) 1.0 □ 1.5 □ 2.0 □ 2.5 □ 3.0 □ 4.0 □ 5.0 □ 6.0 □

ケアリソン 気動式骨パンチ

AESCULAP®

Technology that makes life easier.

ケアリソンは気動式タイプの骨パンチです。

Easy and safe – at the touch of a button!



骨パンチ

FK899R ケアリソンハンドル

FK898R ケアリソン プレッシャーリデューサー

FK887R ケアリソン ブラケット (プレッシャーリデューサー用)

ケアリソンシャフト



全長	先端サイズ	有効長	品番	開口幅	イジェクター
235 mm	2.0 mm 	140 mm	FK882R	12 mm	✓
	3.0 mm 	140 mm	FK883R	12 mm	✓
	4.0 mm 	140 mm	FK884R	12 mm	✓
	5.0 mm 	140 mm	FK885R	12 mm	✓
	6.0 mm 	140 mm	FK886R	12 mm	✓
285 mm	2.0 mm 	190 mm	FK892R	12 mm	✓
	3.0 mm 	190 mm	FK893R	12 mm	✓
	4.0 mm 	190 mm	FK894R	12 mm	✓
	5.0 mm 	190 mm	FK895R	12 mm	✓
	6.0 mm 	190 mm	FK896R	12 mm	✓

FK888SU ケアリソン ディスポーザブルチューブ
滅菌済、3m、1箱=10個入



GA468R エアホース シュレータータイプ 5m



Aesculap® Detachable Rongeurs

デタッチャブルロンジュール

Simply clean

手術器械管理においては、専門的で効率的な再処理工程(洗浄/滅菌)が求められています。現代の厳しい衛生基準に適合した、合理的なソリューションとして、新しいデタッチャブル(分解式)ロンジュールをお届けします。

NOIR coating

術中の乱反射を防ぎます。

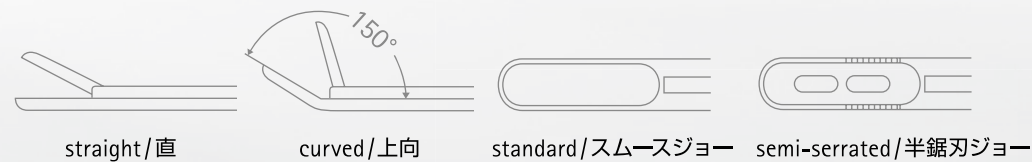

The choice is yours

全86品番からお好みのタイプを選択できます。また全てがNoirコーティング(黒色チタンコーティング)で、術中の無影灯及び顕微鏡下での乱反射を防止します。

Intuitive handling

ハンドル部分のGolden Button(金ボタン、上記図の①部分)を押すことで容易な分解が可能です。見た目だけでなく、操作性も直観的で簡単・迅速な組立と分解を可能にしています。洗浄時に上部シャフトが開き、容易にシャフト内部が洗浄できます。分解後もシャフト先端部は本体部分に接続されたままですので、パーツの紛失を防ぎ、洗浄後の再組立作業も簡単です。

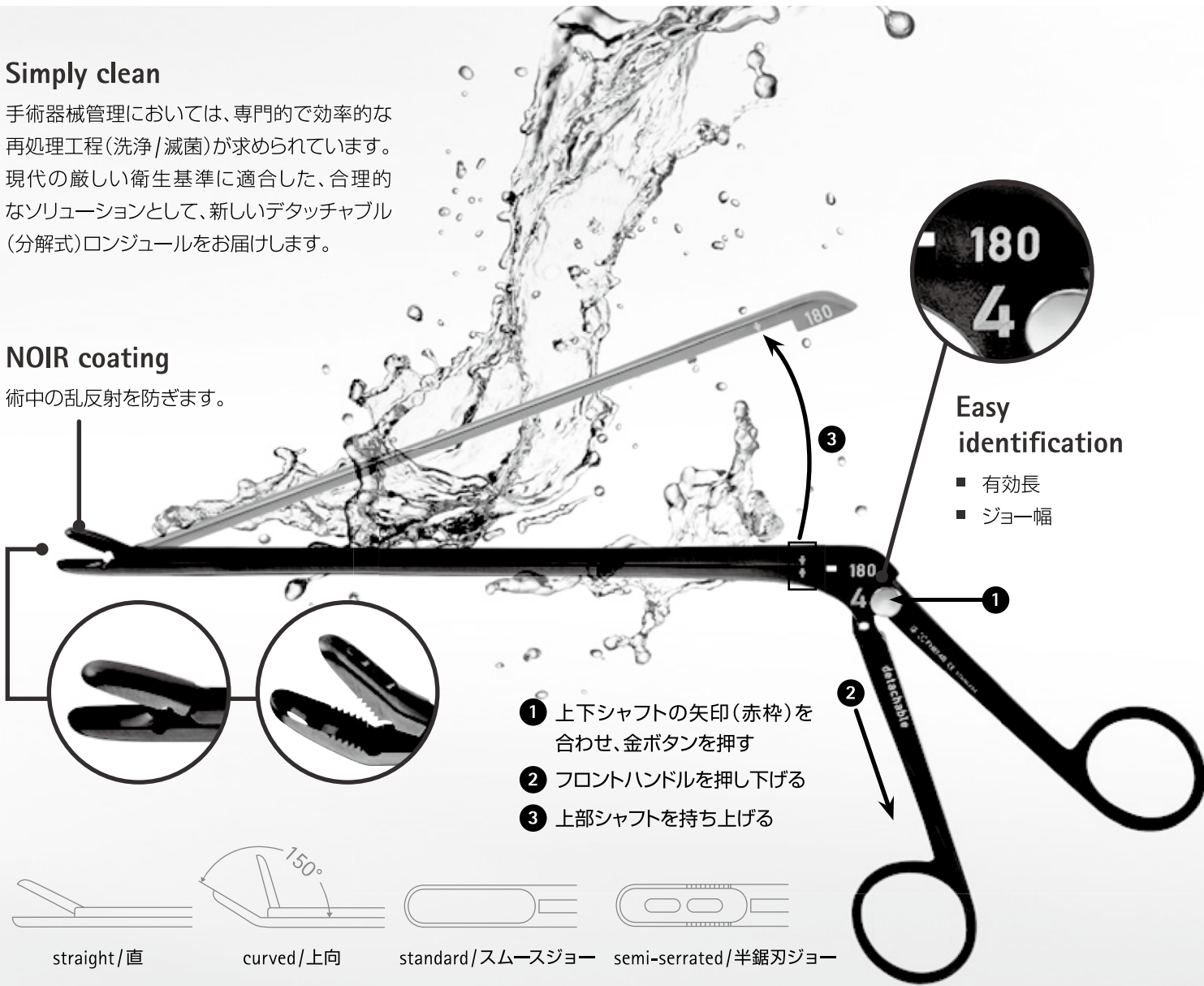

Easy identification

- 有効長
- ジョー幅

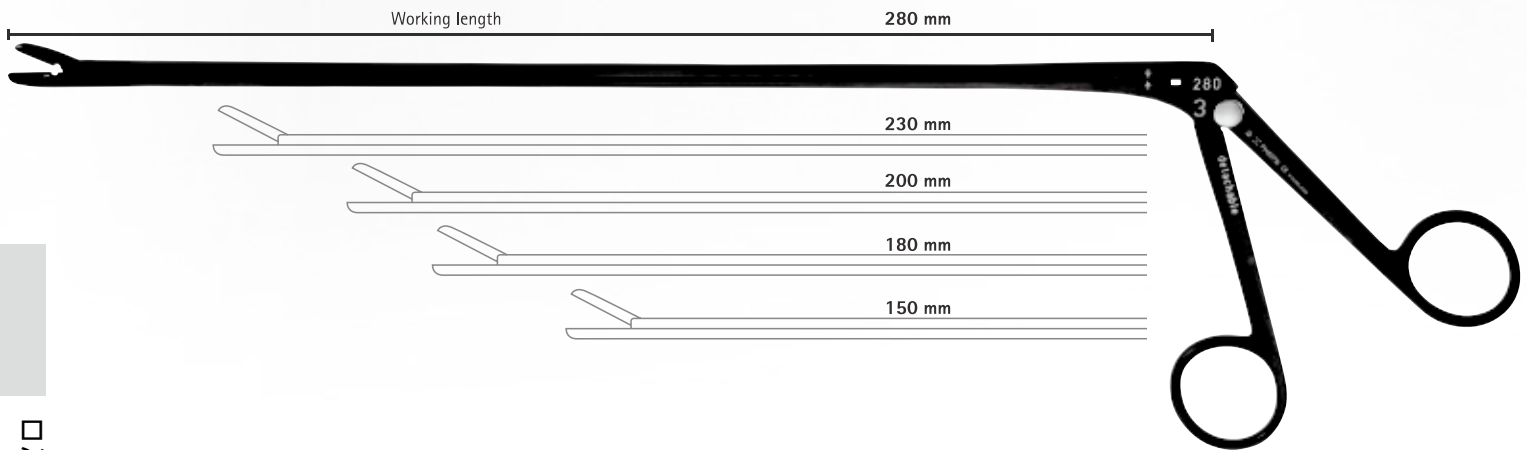

ロンジュール

スムーズジョータイプ



有効長	ジョータイプ	1.5 mm	2 mm	3 mm	4 mm	5 mm
150 mm		FH801B	FH802B	FH803B	FH804B	FH805B
150 mm		FH901B	FH902B	FH903B	FH904B	FH905B
180 mm		FH811B	FH812B	FH813B	FH814B	FH815B
180 mm		FH911B	FH912B	FH913B	FH914B	FH915B
200 mm		FH821B	FH822B	FH823B	FH824B	FH825B
200 mm		FH921B	FH922B	FH923B	FH924B	FH925B
230 mm		FH891B	FH892B	FH893B	FH894B	FH895B
230 mm		FH931B	FH932B	FH933B	FH934B	FH935B
280 mm		-	-	FH837B	FH838B	FH839B

半鋸刃ジョータイプ

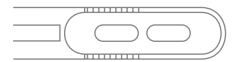

有効長	ジョータイプ	1.5 mm	2 mm	3 mm	4 mm	5 mm
150 mm		FH851B	FH852B	FH853B	FH854B	FH855B
150 mm		FH951B	FH952B	FH953B	FH954B	FH955B
180 mm		FH861B	FH862B	FH863B	FH864B	FH865B
180 mm		FH961B	FH962B	FH963B	FH964B	FH965B
200 mm		FH871B	FH872B	FH873B	FH874B	FH875B
200 mm		FH971B	FH972B	FH973B	FH974B	FH975B
230 mm		FH881B	FH882B	FH883B	FH884B	FH885B
230 mm		FH981B	FH982B	FH983B	FH984B	FH985B
280 mm		-	-	FH847B	FH848B	FH849B

ロンジュール

AESCU LAP®

角度方向

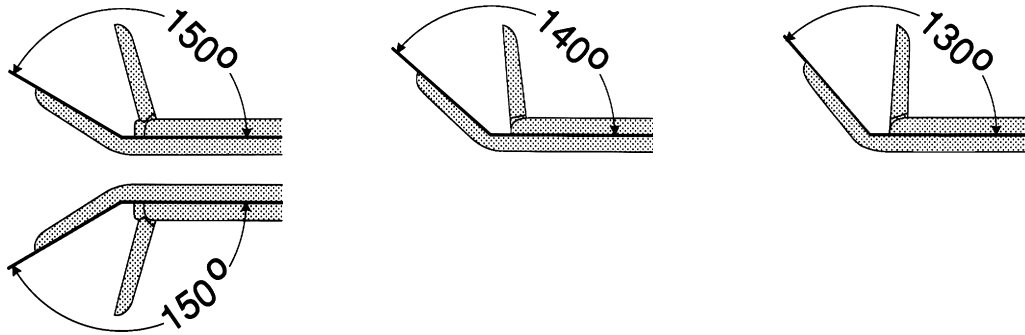

ウイル・プレーキスレイ
篩骨用鉗子、直

- OK505R 3.0mm
- OK506R 3.6mm
- OK507R 4.2mm
- OK508R 4.8mm
- OK509R 5.6mm

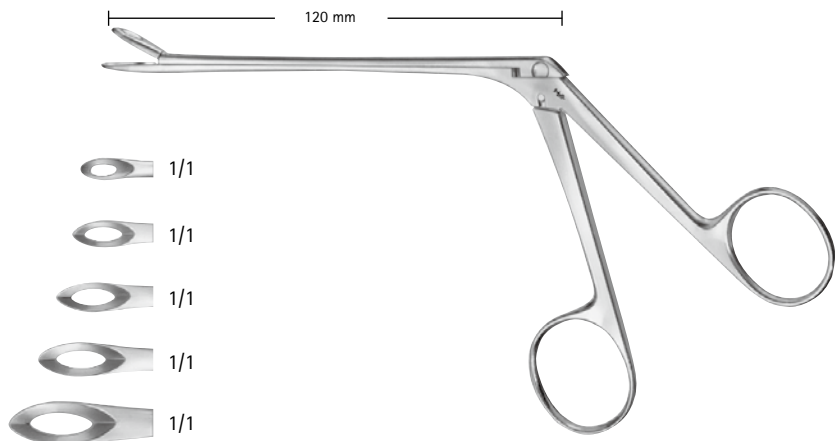

140°

ウイル・プレーキスレイ
篩骨用鉗子、上向

- OK520R 3.6mm
- OK521R 4.2mm
- OK522R 4.8mm

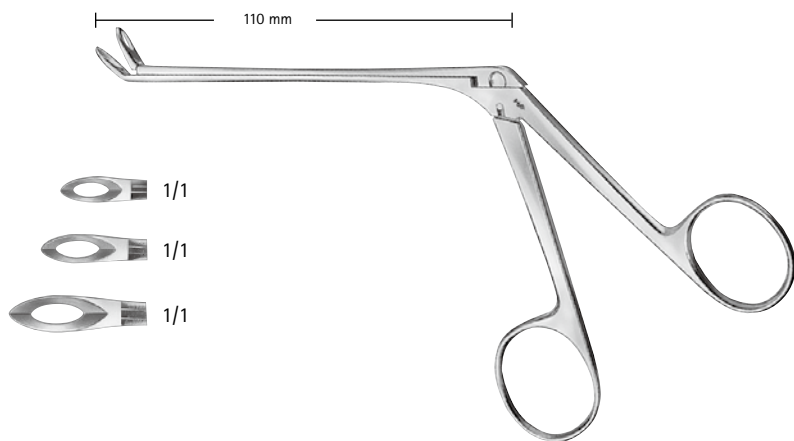

ロンジュール

タカハシ
OK525R
篩骨用鉗子
直、3mm

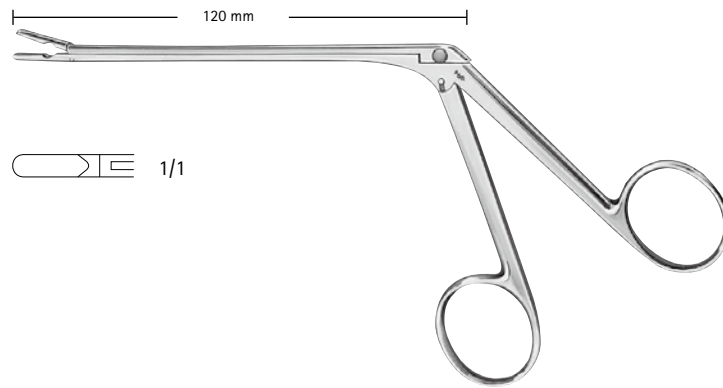

130°

タカハシ
OK526R
篩骨用鉗子
上向、3mm

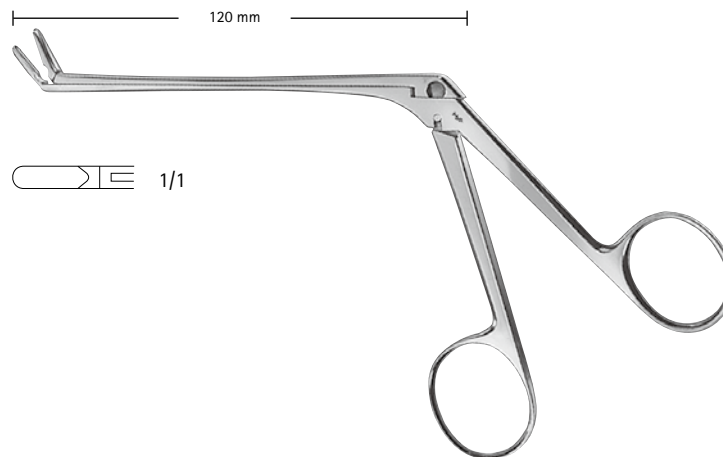

ラブ・グリェンワルド
髄核鉗子、直

FF799R

2 × 10mm

FF800R

3 × 10mm

スパーリング

FF801R

4 × 10mm

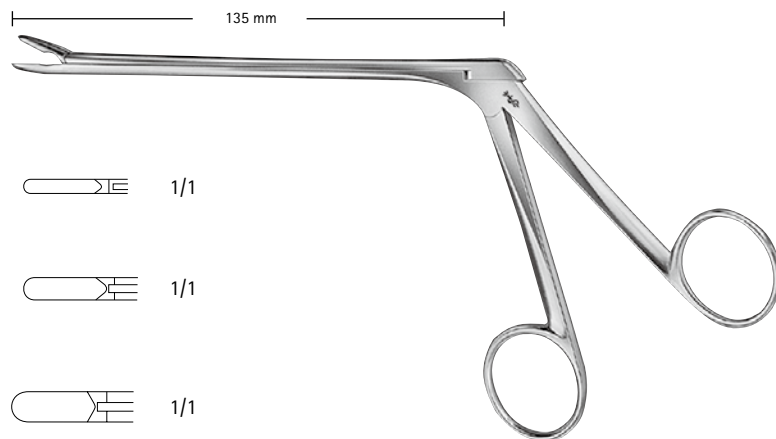

ロンジュール

AESCULAP®

カスパー
髄核鉗子、直

- FF832R 2mm
- FF833R 3mm
- FF834R 4mm
- FF835R 5mm

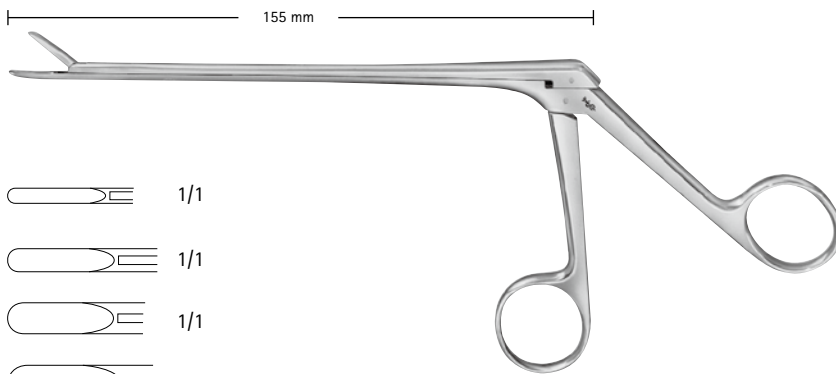

150°

カスパー
髄核鉗子、上向

- FF842R 2mm
- FF843R 3mm
- FF844R 4mm

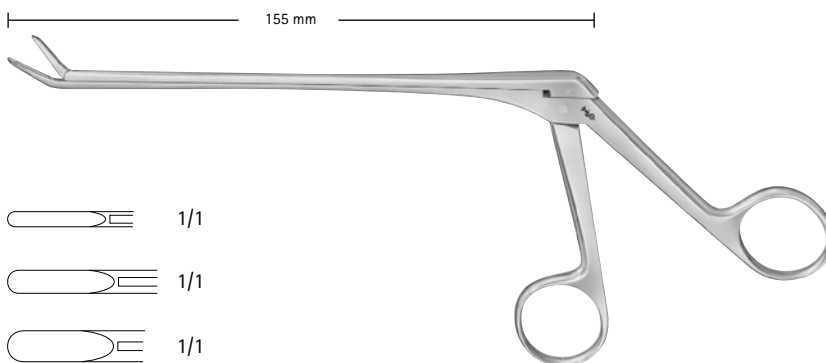

150°

カスパー
髄核鉗子、下向

- FF852R 2mm
- FF853R 3mm
- FF854R 4mm







ロンジュール

ロンジュール

AESCULAP®

カスパー
髄核鉗子、直
シャフト長

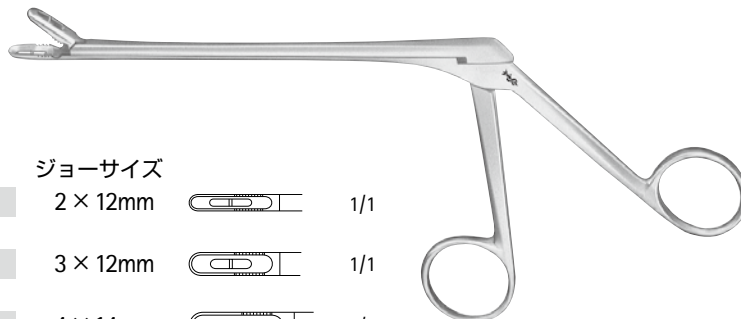

140mm	160mm	185mm	ジョーサイズ		
FF502R	FF532R	FF562R	2 × 12mm		1/1
FF503R	FF533R	FF563R	3 × 12mm		1/1
FF504R	FF534R	FF564R	4 × 14mm		1/1
	FF535R	FF565R	5 × 14mm		1/1
	FF536R	FF566R	6 × 16mm		1/1



ロンジュール

150°

カスパー
髄核鉗子、上向
シャフト長

140mm	160mm	185mm	ジョーサイズ		
FF513R	FF543R	FF573R	3 × 12mm		1/1
FF514R	FF544R	FF574R	4 × 14mm		1/1
	FF545R	FF575R	5 × 14mm		1/1

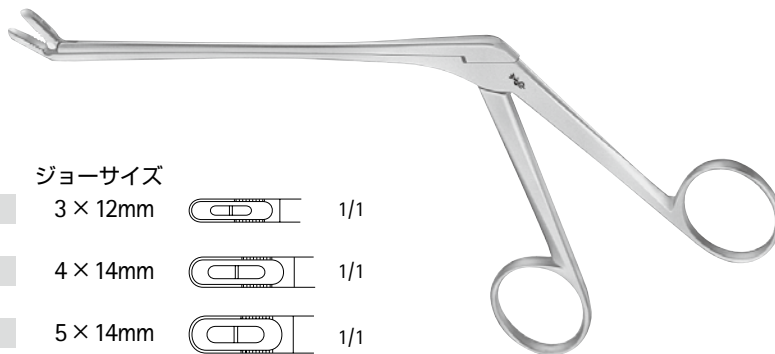

150°

カスパー
髄核鉗子、下向
シャフト長

140mm	160mm	185mm	ジョーサイズ		
FF523R	FF553R	FF583R	3 × 12mm		1/1
	FF554R	FF584R	4 × 14mm		1/1

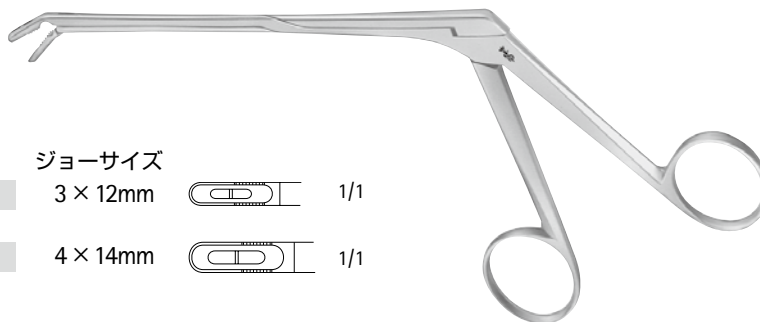

ロンジュール

AESCULAP®

髄核鉗子、直

クッシング

FF803R 2 × 10mm

ラブ・グリュンワルド

FF805R 3 × 10mm

スパーリング

FF807R 4 × 10mm

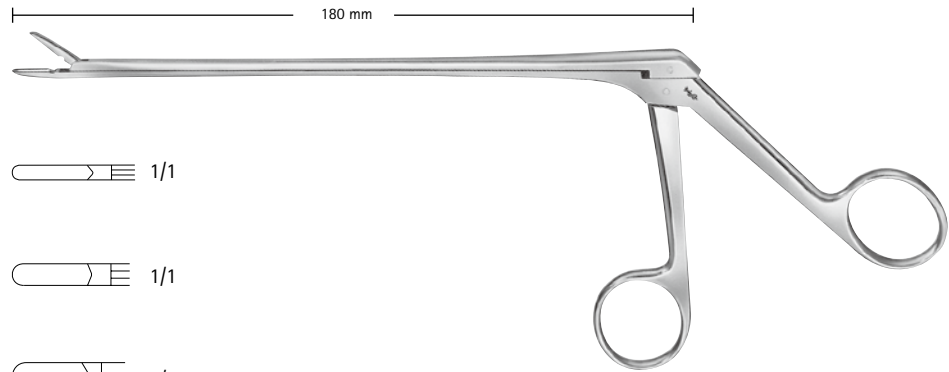

150°

髄核鉗子、上向

ラブ・グリュンワルド

FF806R 3 × 10mm

スパーリング

FF814R 4 × 10mm

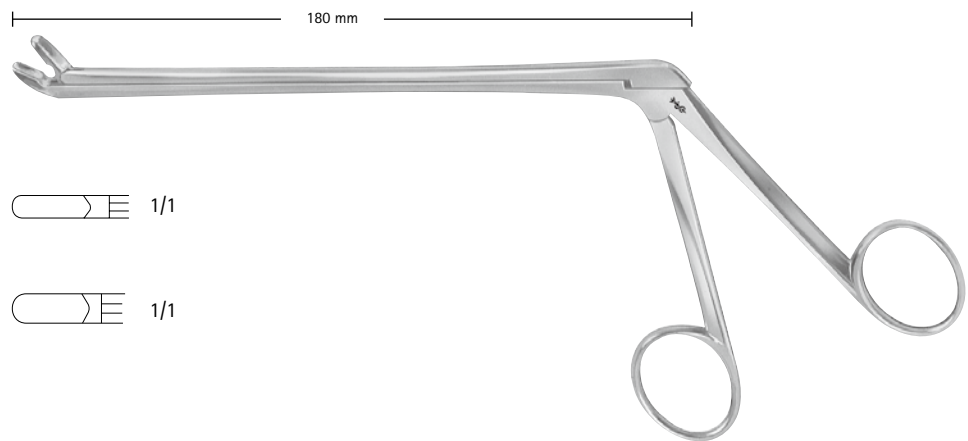

150°

髄核鉗子、下向

ラブ・グリュンワルド

FF810R 3 × 10mm

スパーリング

FF811R 4 × 10mm

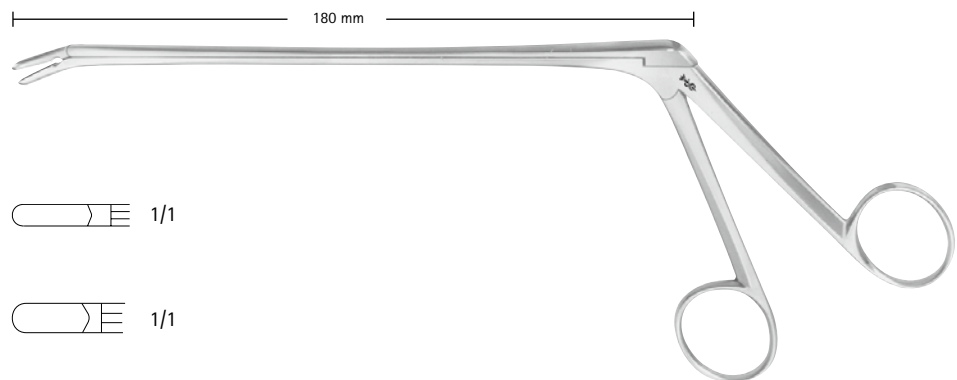

ロンジュール

AESCULAP®

オールドバーグ
FF605R ϕ 7mm
ロンジュール、鋭匙状

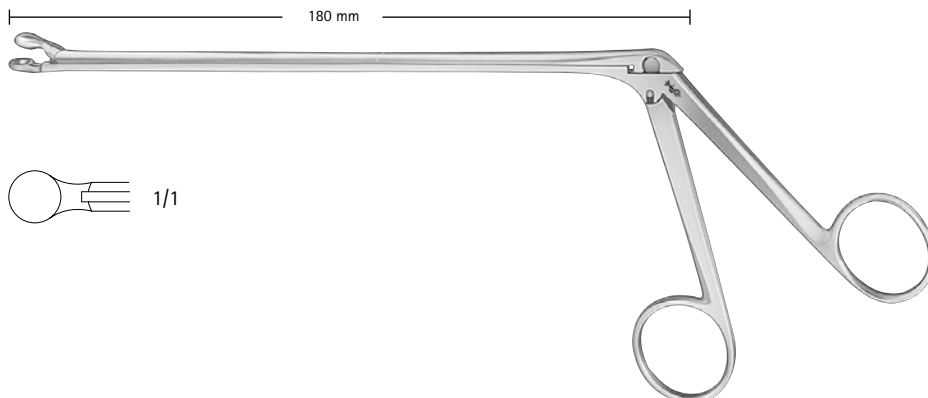

ヤサーギル
ロンジュール、鈍匙状
FF599R ϕ 2.2mm

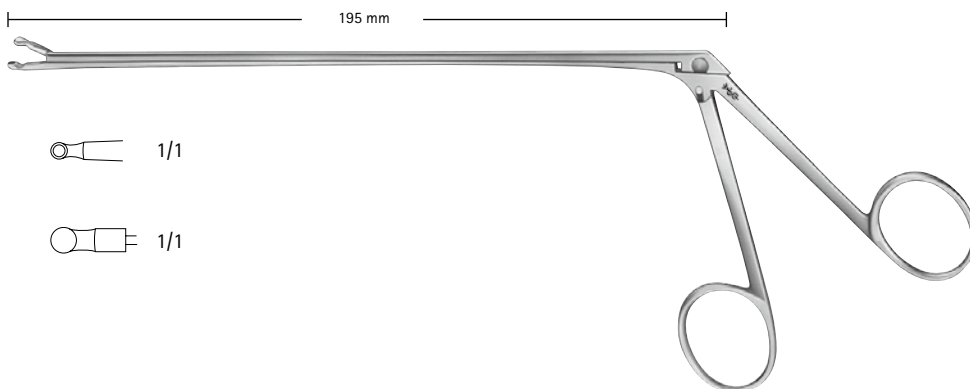

FF600R ϕ 3.5mm

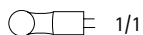

ロンジュール

ランドルト
FF345R ϕ 9mm
ロンジュール、鈍匙状

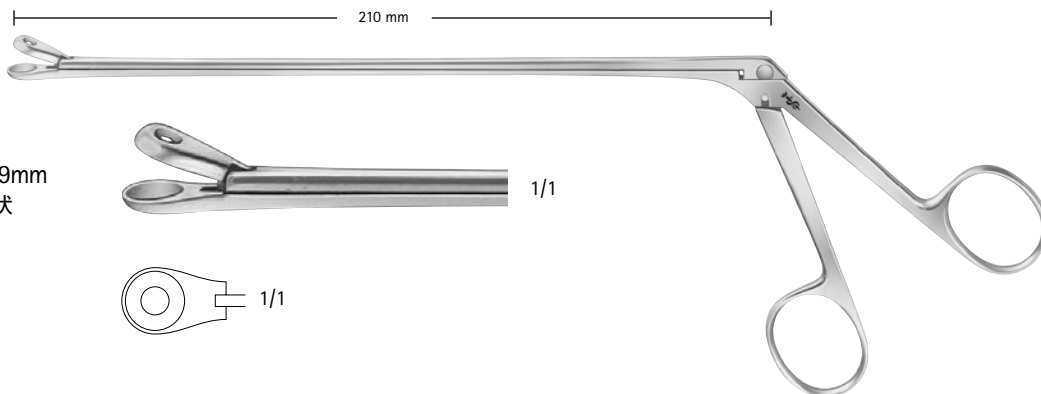

クレーマー
FF820R
髄核鉗子、直
2 × 10mm
深さゲージ付

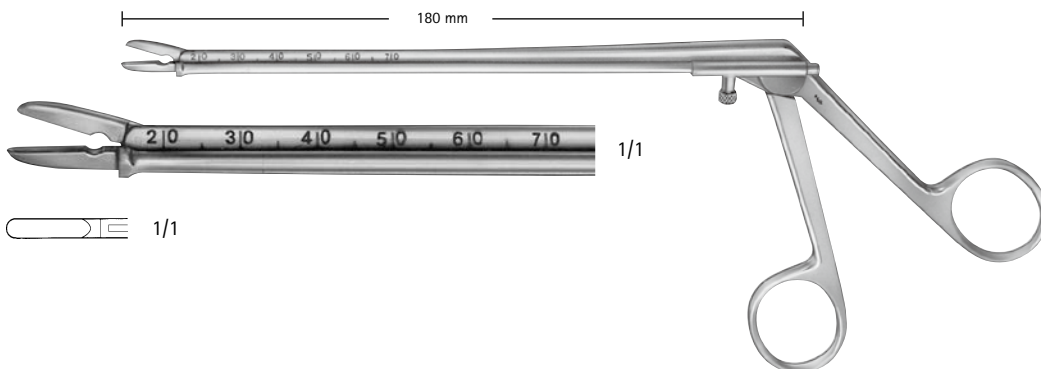

ロンジュール

AESCU LAP®

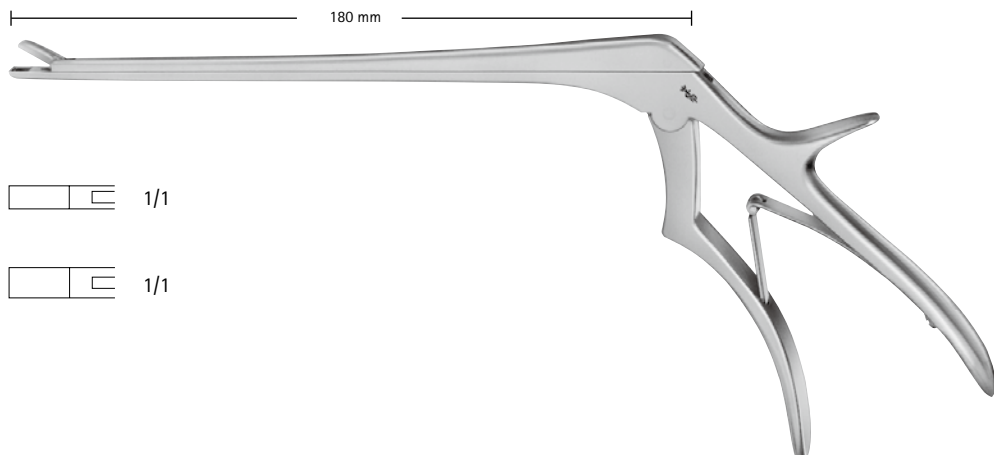

カスパー
硬化組織用ロンジュール
FF856R 3mm



FF857R 4mm

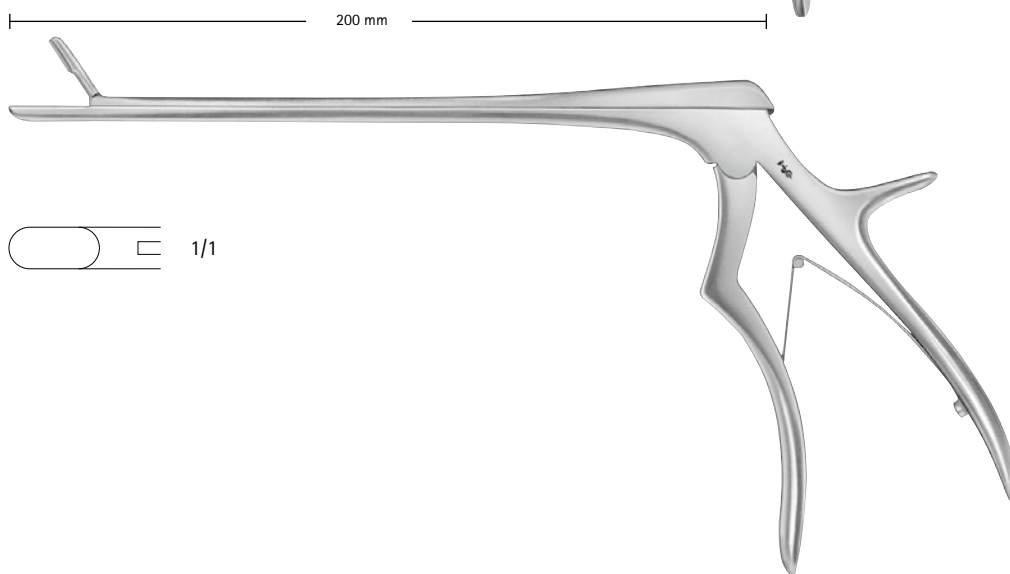
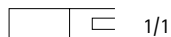

ワグナー
FF818R 5.5mm
髄核鉗子
直
超ヘビーパターン

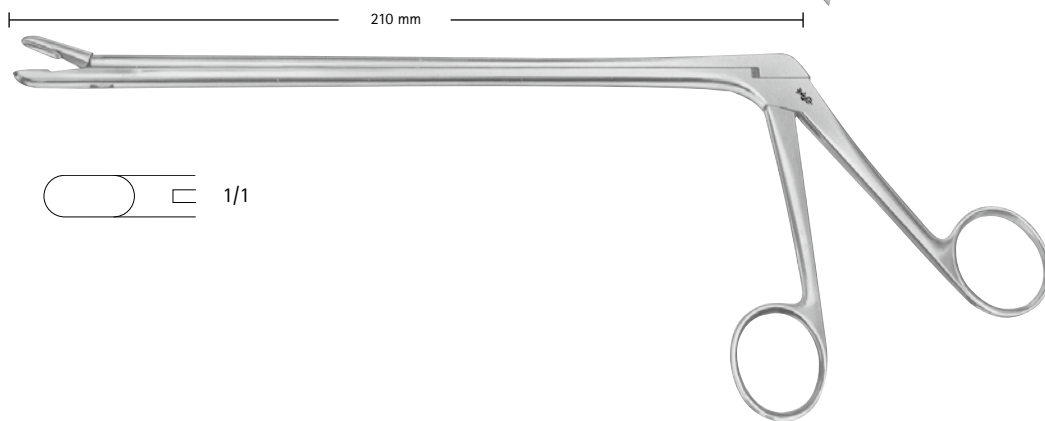
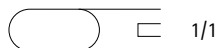

ワグナー
FF808R 5.5mm
髄核鉗子
直
ヘビーパターン

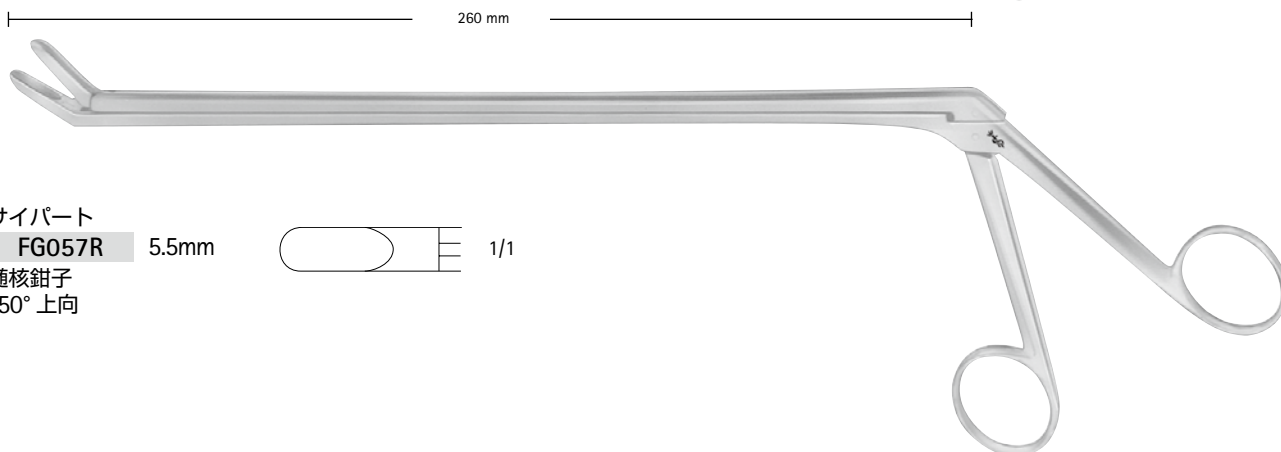

サイパート
FG057R 5.5mm
髄核鉗子
150° 上向



ロンジュール

AESCULAP® Neurosurgery

血管用手術器械



血管拡張器、血管消息子

AESCULAP®

血管用手術器械
血管拡張器、血管消息子



ビーマー
FD310R
血管拡張器
165mm

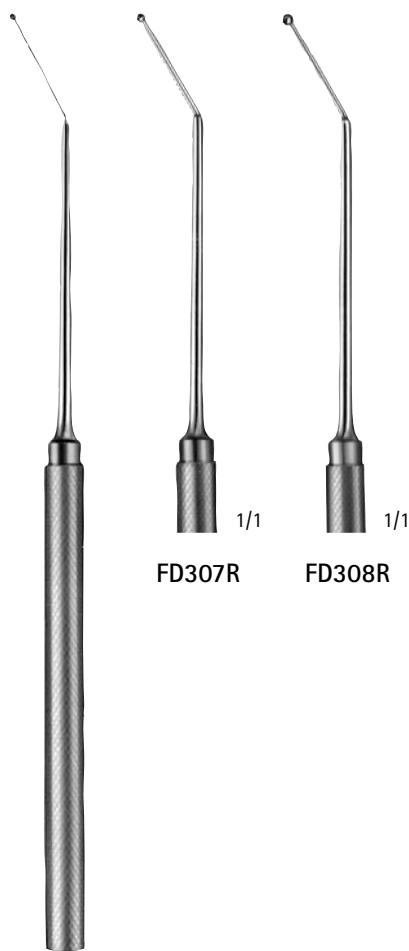

先端
FD306R φ0.5mm
FD307R φ1.0mm
FD308R φ1.5mm
血管消息子
アングル
125mm

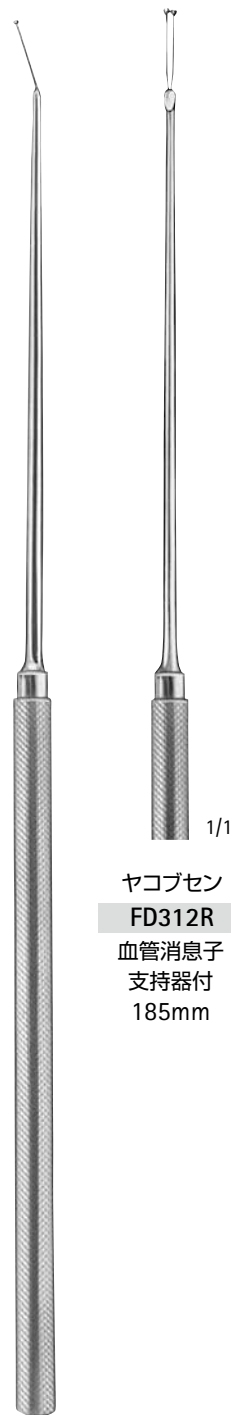

ヤコブセン
FD311R
血管消息子
(カウンタープレッシャー)
185mm
ヤコブセン
FD312R
血管消息子
支持器付
185mm

マイクロアプロキシメーター、 ビーマーナーブアプロキシメーター

深部微小血管吻合術用

- 注意深く安全に血管の端をつまむための傾斜ブレード仕上げ。
- 血管への閉鎖力はFD576R専用キーにより調節可能。
- クリップ間の距離もFD576R専用キーで調節可能。



FD575R

マイクロアプロキシメーターセット
微小血管吻合術用
アプロキシメーター用キー(FD576R)付

神経吻合術用

- ニードルはFD576R専用キーにより交換可能。
- ニードル間の距離はFD576R専用キーで調節可能。



FD635R

ナーブアプロキシメーターセット
ナーブアプロキシメーター用キー(FD576R)、
ニードル(FD636R)付

ミューラー血管クリップ

AESCULAP®

ミューラー

FE010K - FE024K

無外傷性テンポラリー血管クリップ

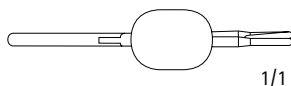

1/1

FE010K

ブレード形状 閉鎖圧

直 50g

FE020K

直 80g

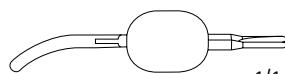

1/1

FE011K

ブレード形状 閉鎖圧

曲 50g

FE021K

曲 80g

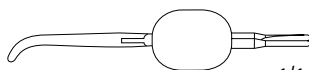

1/1

FE012K

ブレード形状 閉鎖圧

先端曲 50g

FE022K

先端曲 80g

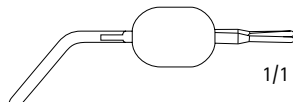

1/1

FE013K

ブレード形状 閉鎖圧

アングル 50g

FE023K

アングル 80g

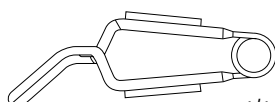

1/1

FE014K

ブレード形状 閉鎖圧

アングル 50g

FE024K

アングル 80g

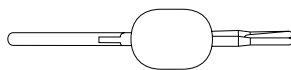

1/1

FE005K

直



ファインクロスジョー

血管用手術器械 (血管クリップ)

ブルドック鉗子

AESCULAP®



FB328R
ミニブルドック鉗子
直
歯長 14mm
全長 35mm



FB329R
ミニブルドック鉗子
曲
歯長 14mm
全長 35mm



FB330R
ミニブルドック鉗子
直
歯長 19mm
全長 45mm



FB331R
ミニブルドック鉗子
曲
歯長 19mm
全長 45mm

AIRAUMATA®

ドゥペーキータイプ
無外傷性



ドゥペーキー
FB352R
ブルドック鉗子
直
歯長 20mm
全長 50mm



ドゥペーキー
FB353R
ブルドック鉗子
曲
歯長 20mm
全長 50mm



ドゥペーキー
FB357R
ブルドック鉗子
曲
歯長 21mm
全長 75mm



ドゥペーキー・サテンスキー
FB358R
ブルドック鉗子
曲
歯長 42mm
全長 100mm

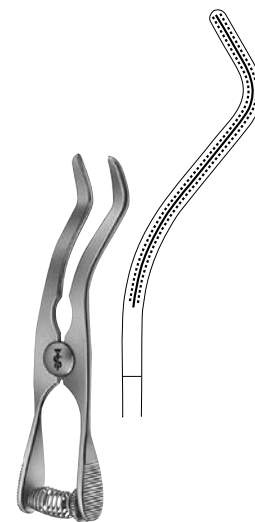

ドゥペーキー・サテンスキー
FB359R
ブルドック鉗子
頸動脈用
曲
歯長 38mm
全長 95mm

血管用手術器械 (ブルドック鉗子)

無外傷性リングハンドル ブルドッグ鉗子

ドゥベーカー



Neurosurgery

AESCULAP®



ドゥベーカー
FB540R
直
130 mm

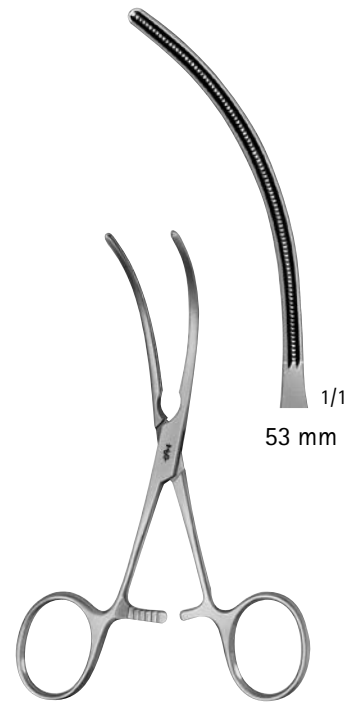

ドゥベーカー
FB541R
曲
125 mm

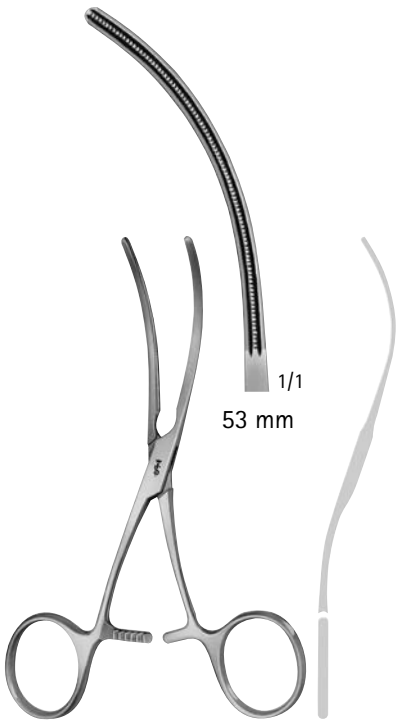

ドゥベーカー
FB542R
S字型
125 mm

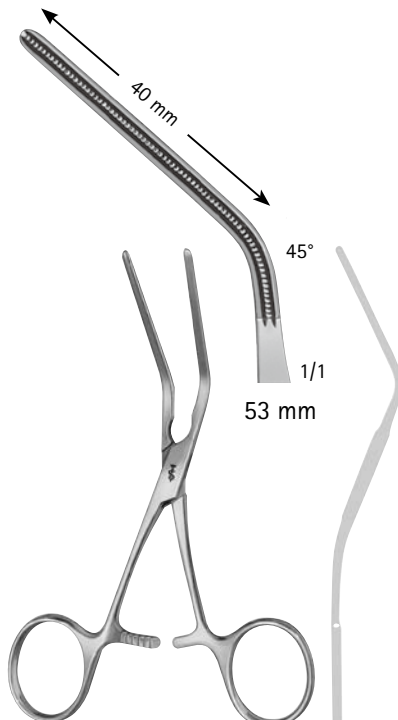

ドゥベーカー
FB543R
アングル 45°
125 mm

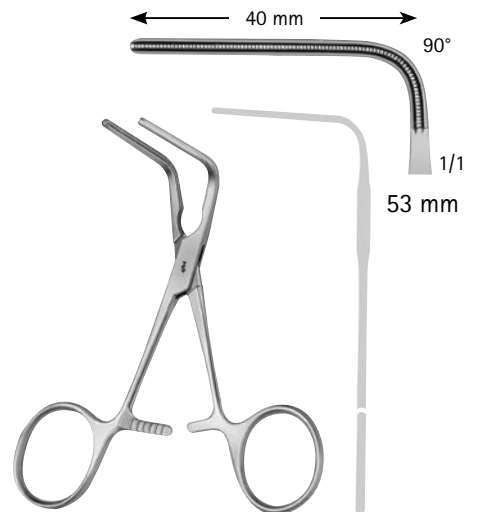

ドゥベーカー
FB544R
アングル 90°
105 mm

血管用手術器械 (ブルドッグ鉗子)



カスタネダ
FB581R - FB582R



48 mm

FB581R

全長 120 mm



48 mm

FB582R

全長 120 mm



カスタネダ
FB590R - FB593R

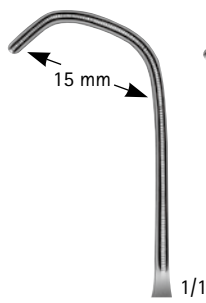

48 mm

FB590R

全長 155 mm

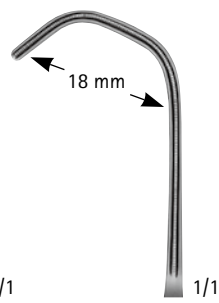

52 mm

FB591R

全長 155 mm

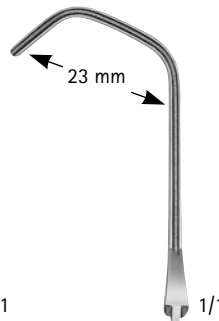

56 mm

FB592R

全長 155 mm

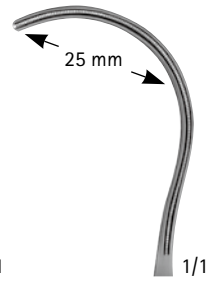

50 mm

FB593R

全長 155 mm

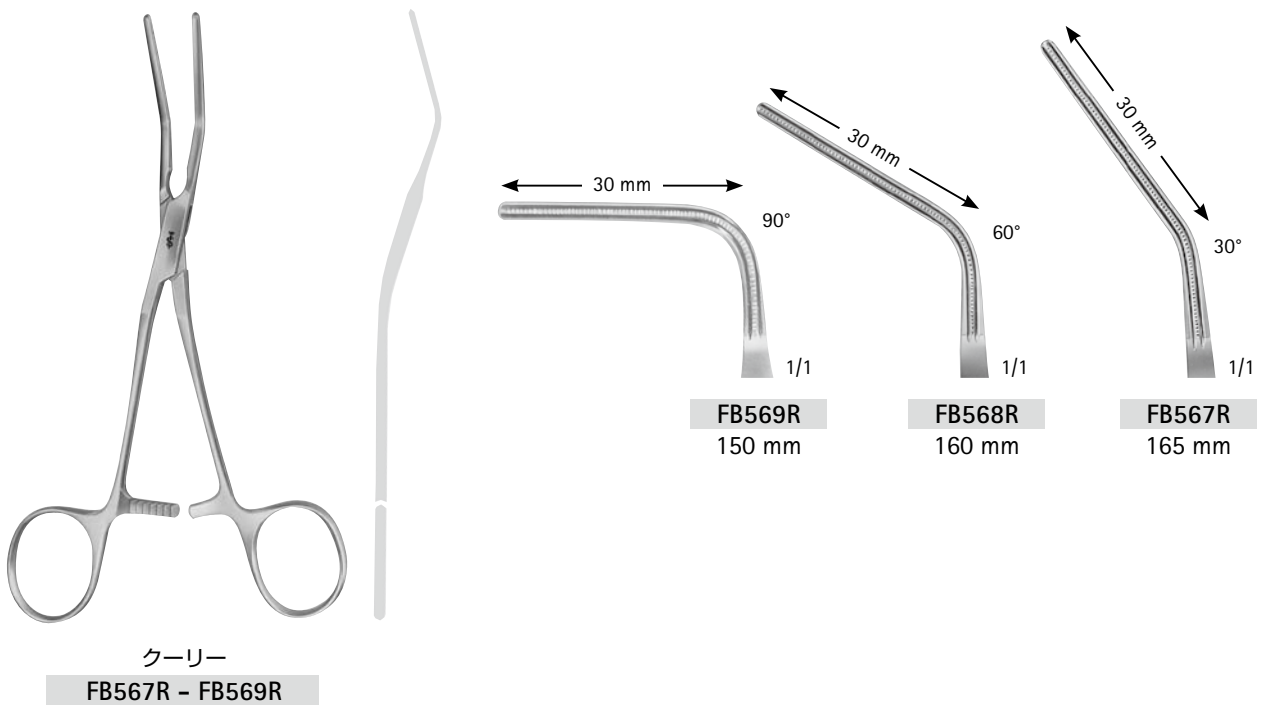
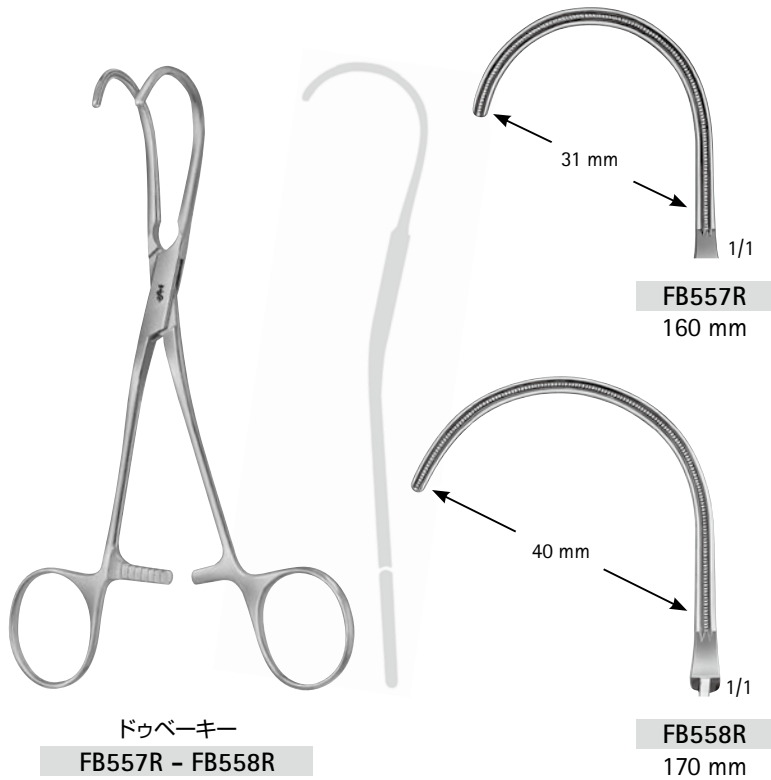

剥離鉗子

AESCLAP®



Fig.0

BJ020R
195 mm

1

BJ021R
205 mm

2

BJ022R
220 mm

3

BJ023R
225 mm

4

BJ024R
220 mm

5

BJ025R
230 mm

6 1/1

BJ026R
225 mm

BJ031R
260 mm

BJ032R
270 mm

BJ033R
275 mm

BJ034R
270 mm

BJ035R
280 mm

オーバーホルト - ガイセンドルファー
BJ020R - BJ035R

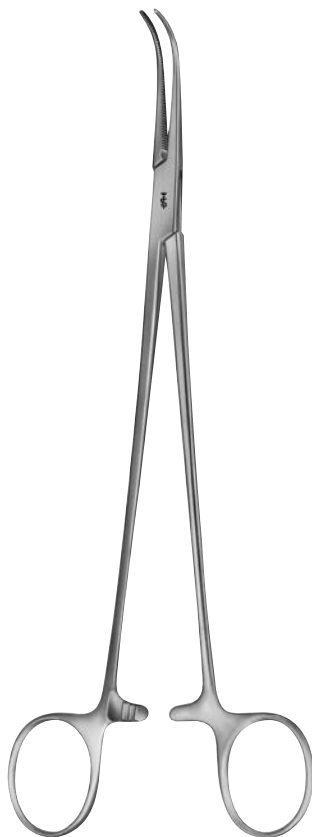

オーバーホルト

BJ080R - BJ114R

ファインパターン

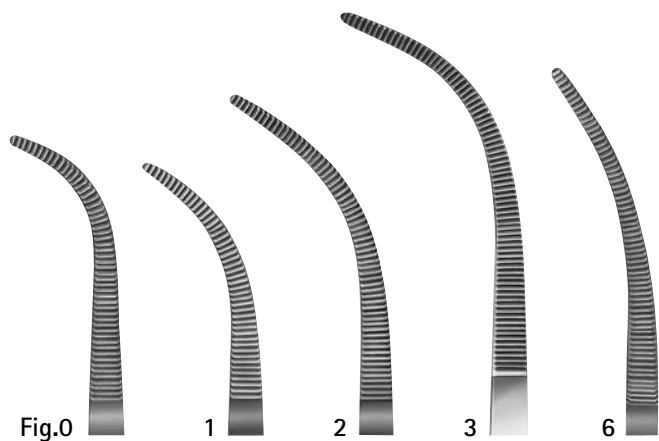

Fig.0

BJ080R
215 mm

1

BJ081R
210 mm

2

BJ082R
220 mm

3

BJ083R
225 mm

6

BJ086R
225 mm

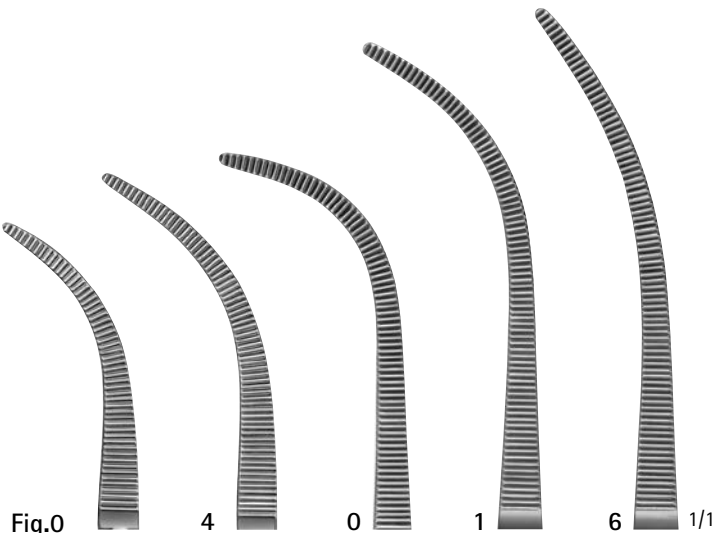

Fig.0

BJ111R
260 mm

4

BJ114R
270 mm

0

BJ090R
295 mm

1

BJ091R
295 mm

6 1/1

BJ096R
300 mm

血管用手術器械 (剥離鉗子)

剥離鉗子

AESCULAP®



BJO11R
140 mm

BJO12R
180 mm

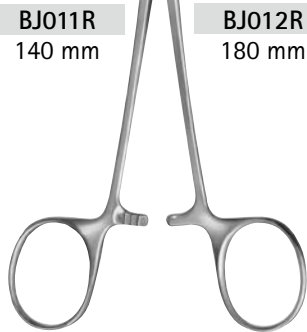

ベビー-ミクスター
BJO11R - BJO12R



BJO13R
140 mm

BJO14R
180 mm

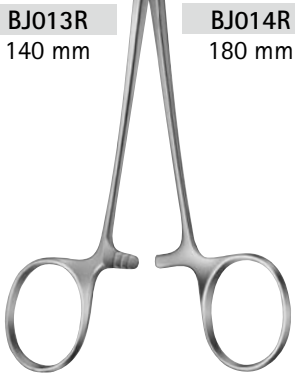

ベビーアドソン
BJO13R - BJO14R



ミクスター-オショウグネッシー
BJO50R
190 mm

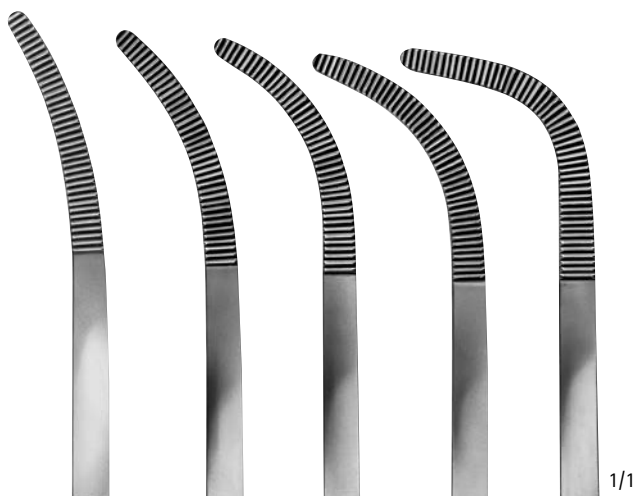

BJO41R

BJO42R

BJO43R

BJO44R

BJO45R



ルメル
BJO41R - BJO45R
240 mm

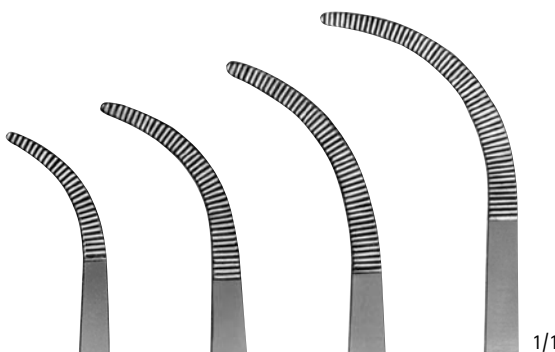

BJO15R
185 mm

BJO16R
210 mm

BJO17R
215 mm

BJO18R
220 mm



BJO15R - BJO18R
S字型、デリケートタイプ

血管用手術器械 (剥離鉗子)

切開剪刀、デリケート剪刀

AESCLAP®

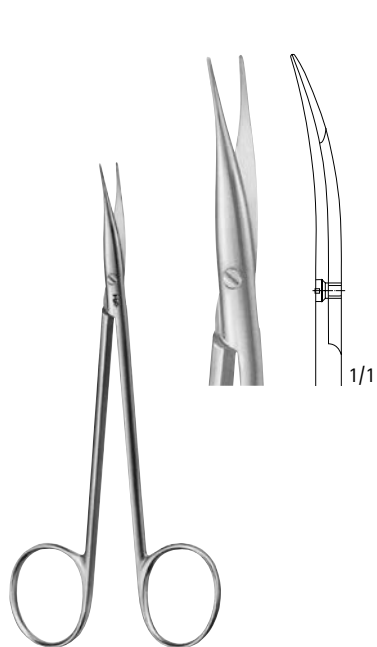

ジェムソン-ウェルバー
BC175R
 切開剪刀
 反
 130 mm

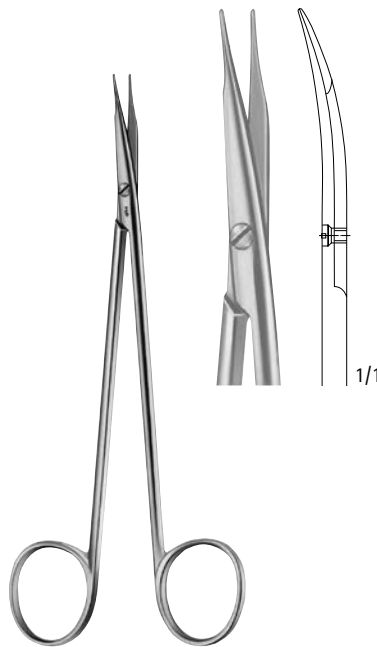

ジェムソン
BC177R
 切開剪刀
 反
 150 mm

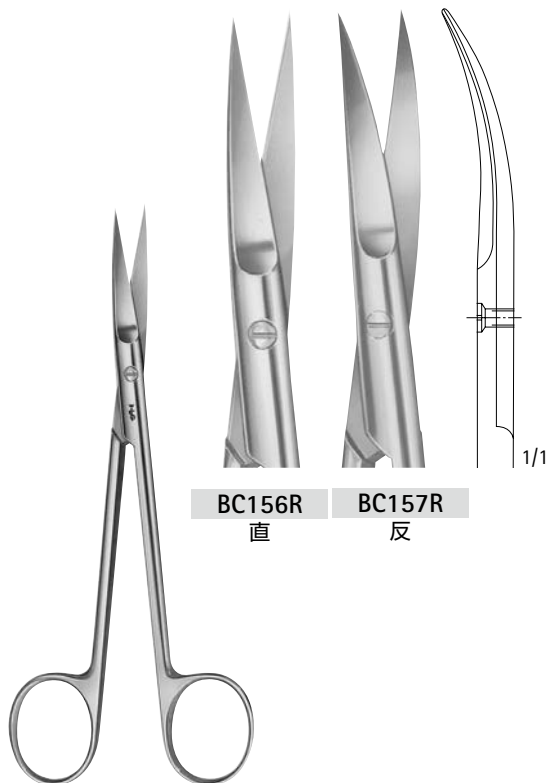

ジョセフ
BC156R - BC157R
 デリケート剪刀
 150 mm

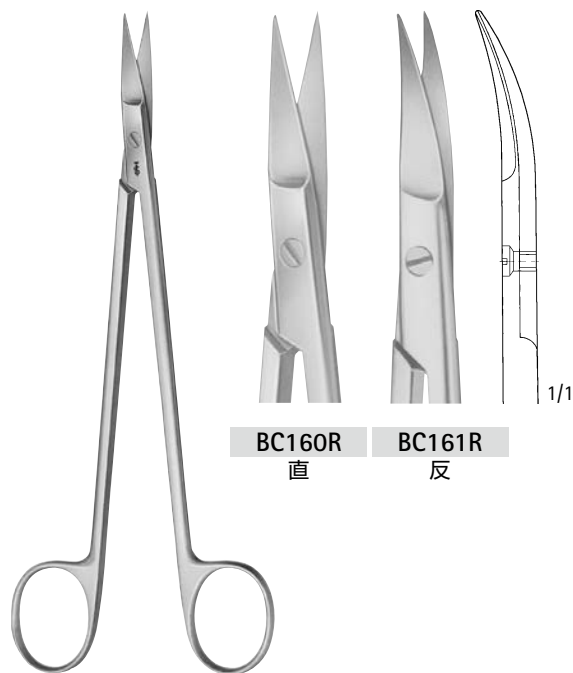

ケリー
BC160R - BC161R
 デリケート剪刀
 175 mm

血管用手術器械 (剪刀)

外科剪刀、デリケート剪刀

AESCULAP®



クーバー

BC324R 145 mm
BC325R 150 mm
BC326R 165 mm

外科剪刀
鋭 / 鈍、直

BC344R 145 mm
BC345R 150 mm
BC346R 165 mm

外科剪刀
鋭 / 鋭、直

BC414R 145 mm
BC415R 150 mm
BC416R 165 mm

外科剪刀
鈍 / 鈍、反

BC424R 145 mm
BC425R 150 mm
BC426R 165 mm

外科剪刀
鋭 / 鈍、反

BC444R 145 mm
BC445R 150 mm

外科剪刀

鋭 / 鋭、反

血管用手術器械 (剪刀)

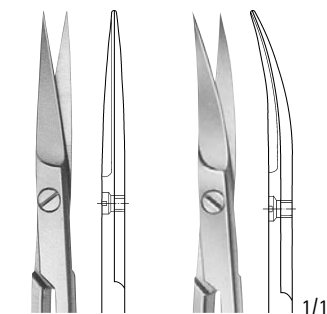

BC004R
直
デリケート剪刀
115 mm

BC005R
反
デリケート剪刀
115 mm

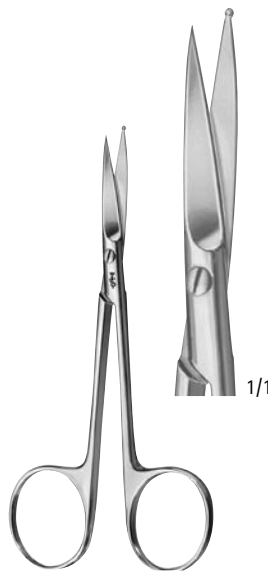

BC030R
デリケート剪刀
玉付、直
120 mm

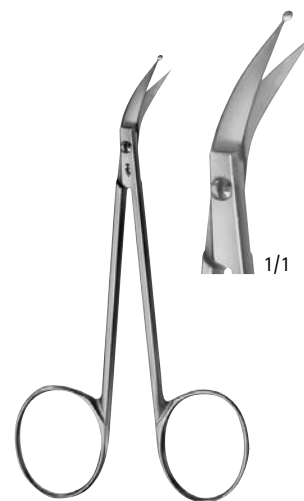

ペリウィスキー
OM489R
デリケート剪刀
玉付、側弯
100 mm

デリケート剪刀、血管剪刀、神経剥離剪刀、
切開剪刀

Neurosurgery

AESCULAP®



ジョセフ
BC006R
デリケート剪刀
直
150 mm

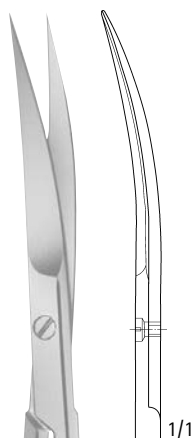
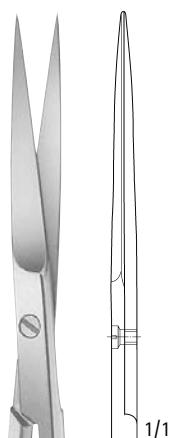

ジョセフ
BC007R
デリケート剪刀
反
150 mm



レイノルド-ジャミソン
BC015R
血管剪刀
反
140 mm

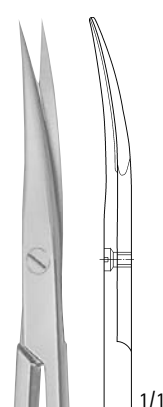
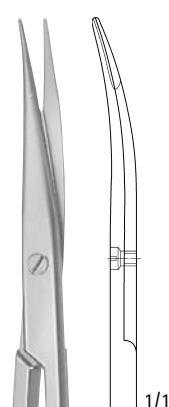

BC017R
神経剥離剪刀
反
140 mm



メツェンバウム
BC680R、BC683R
切開剪刀
160 mm



BC680R
直



BC683R
反

血管用手術器械 (剪刀)

血管剪刀

AESCULAP®

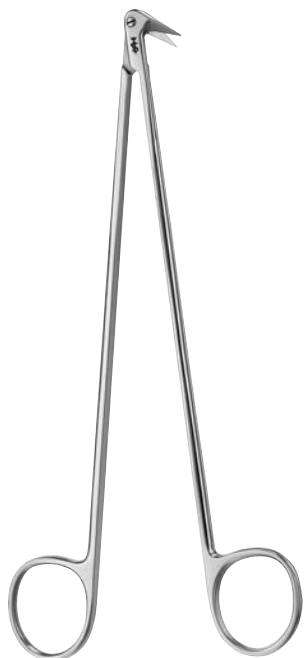

デイトリッヒ・ポッツ
180 mm

角度

25°

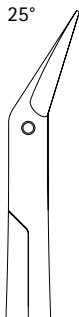

BC522R

45°

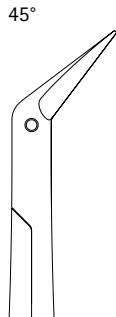

BC523R

60°

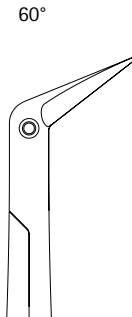

BC524R

90°

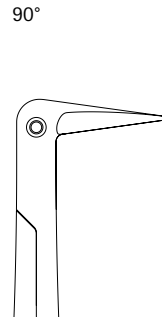

BC525R

125°

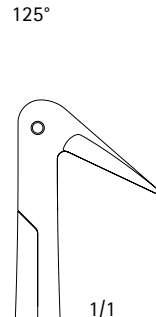

BC526R

スタンダード

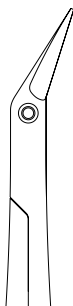

BC531R

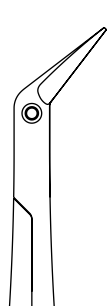

BC532R

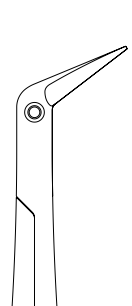

BC533R

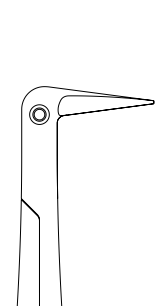

BC534R

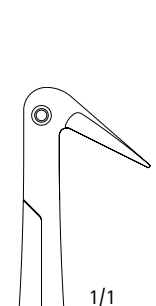

BC535R

デリケート

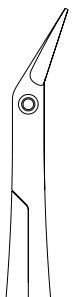

BC515R

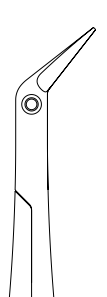

BC516R

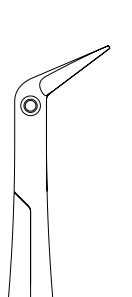

BC517R

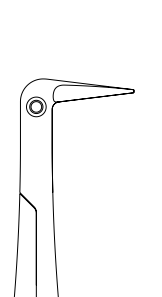

BC518R

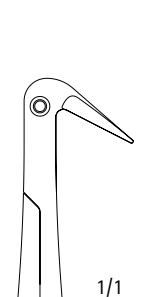

BC519R

ウルトラ
デリケート

血管用手術器械 (剪刀)

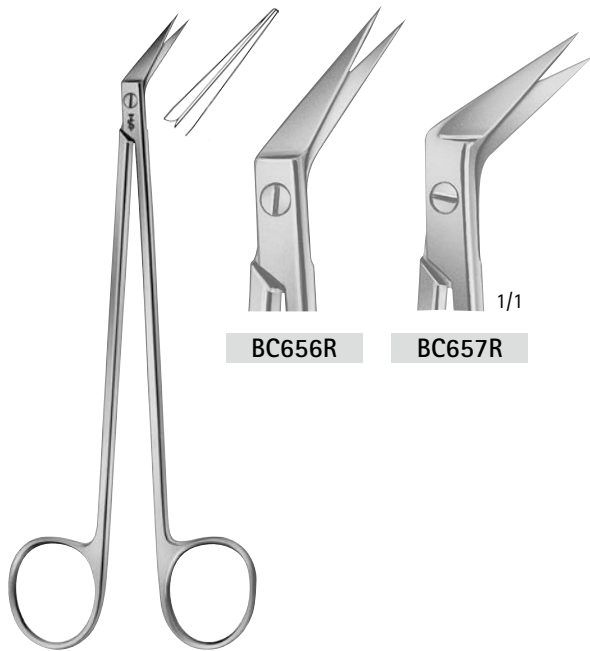

ドゥペーキー
BC656R アングル 45°
BC657R アングル 60°
 155 mm

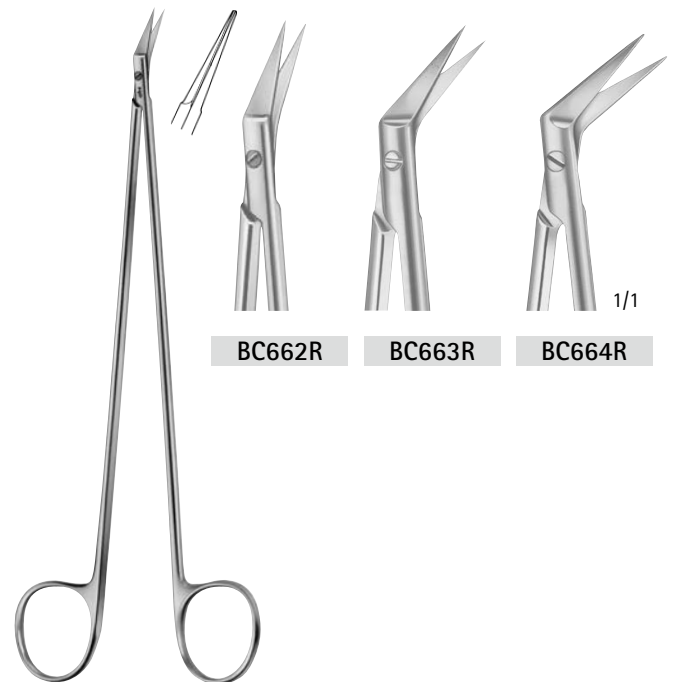

ディートリッヒ・ヘゲマン
BC662R アングル 25°
BC663R アングル 45°
BC664R アングル 60°
 180 mm



ポッツ・デマーテル
BC647R アングル 30°
BC648R アングル 45°
BC649R アングル 60°
 185 mm

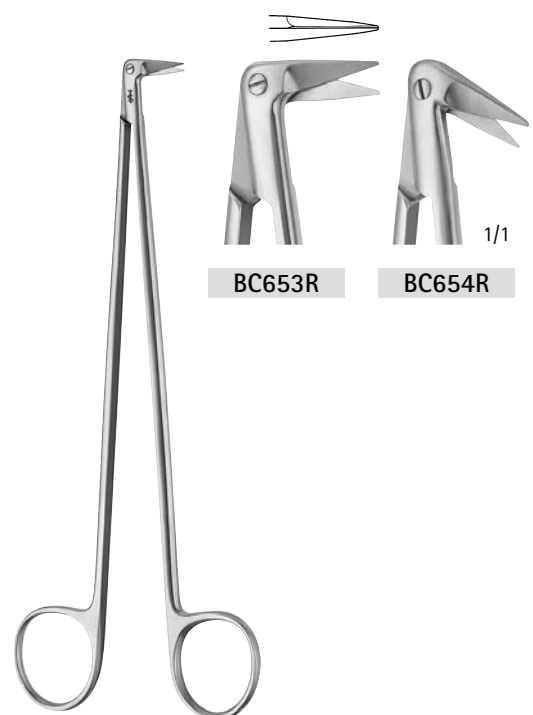

ディートリッヒ
BC653R アングル 90°
BC654R アングル 120°
 170 mm

血管剪刀

AESCULAP®

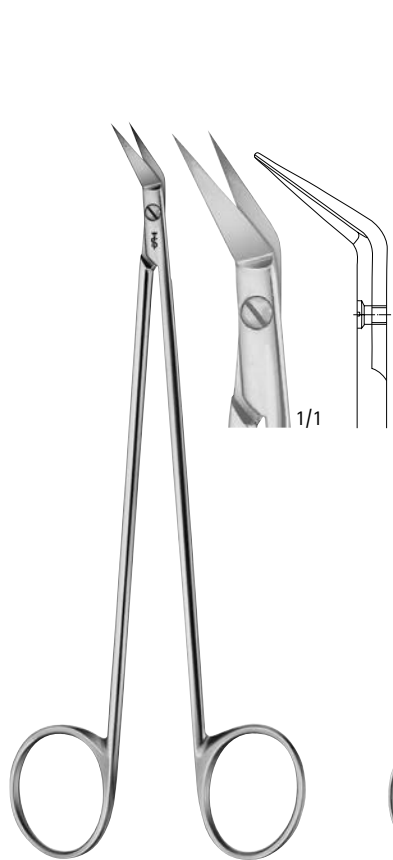

ポッツ・スミス
BC646R アングル 55°
180 mm

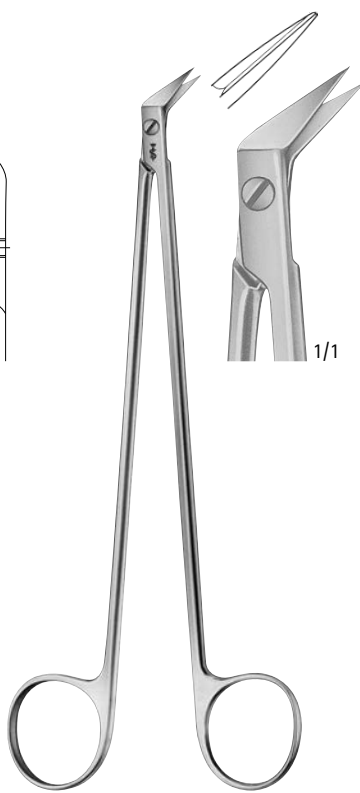

ポッツ・スミス
BC652R アングル 60°
175 mm

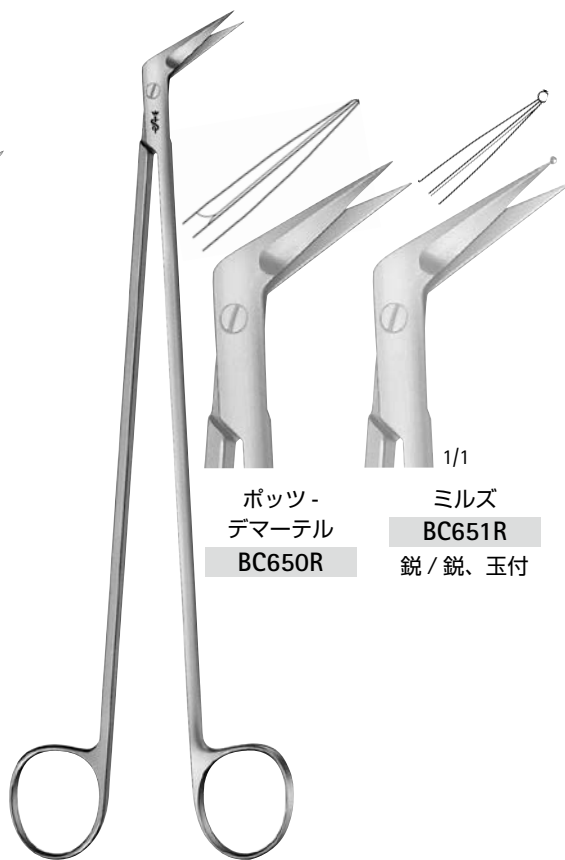

ポッツ-
デマーテル
BC650R

ミルズ
BC651R
鋭 / 鋭、玉付

BC650R アングル 60°
BC651R アングル 60°
220 mm

血管用手術器械
(剪刀)

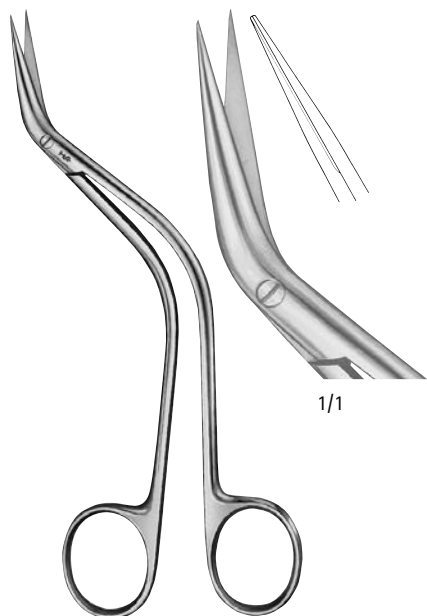

ドゥベーカー
BC669R アングル 45°
オフセット剪刀、S型
155 mm

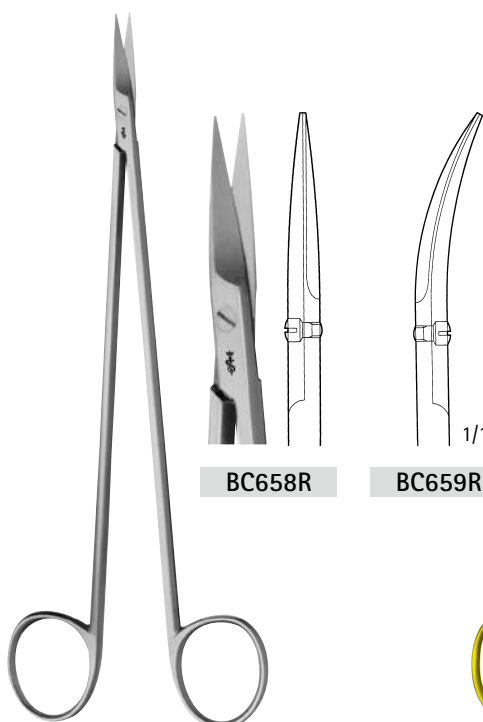

BC658R

BC659R

BC658R 直
BC659R 反
195 mm
ファイン

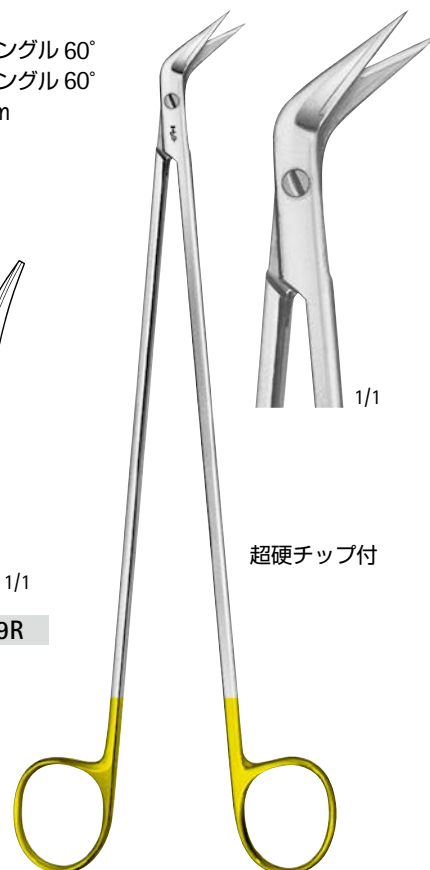

ドゥベーカー
BC245R アングル 60°
220 mm

超硬チップ付

超硬チップ付結紮糸用剪刀

AESCULAP®

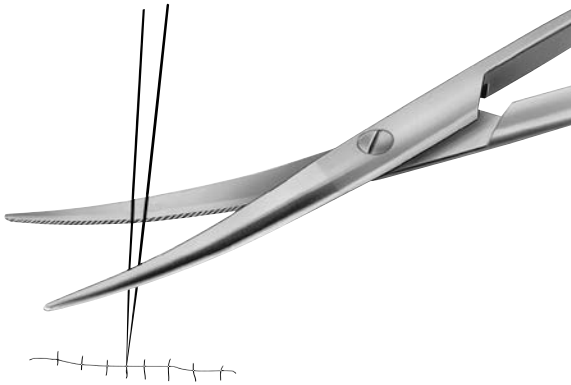

●特に縫合糸をカットする場合

この ~ W カット (波型の刃) は縫合糸がすべるのを防ぎます

タングステンカーバイドチップ付

結紮糸用剪刀

ハンドル部分の片側が金メッキが目印



BC294W-BC297W

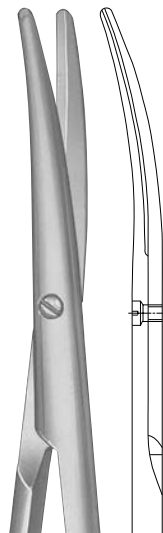

BC294W

反

145 mm

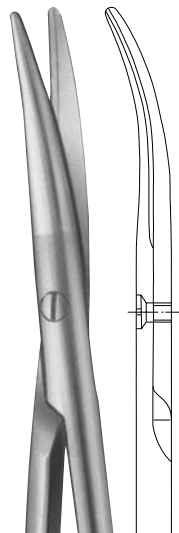

BC295W

反

180 mm

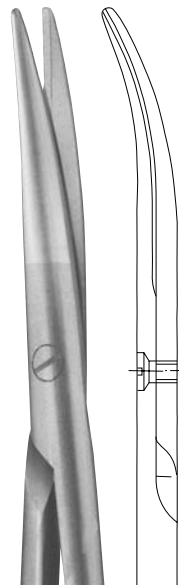

BC296W

反

230 mm

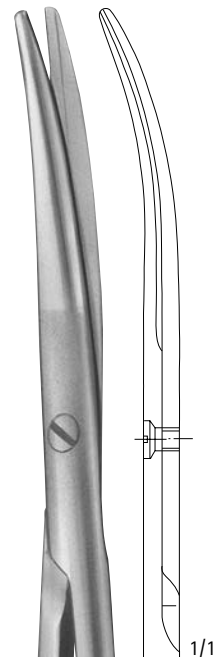

BC297W

反

260 mm

超硬剪刀 ノール

AESCULAP®

超硬剪刀ノールはNoirコーティング(チタン合金コーティング=Titanium Aluminum Nitride coating)と超硬チップの技術により、表面硬度が高くなり、切れ味の持続性を向上させています。さらにブレード部の表面加工により動きがスムーズとなり、滑らかな切れ味を実現しました。これらの技術により、超硬剪刀ノールは、優れた切開性能と剥離性能を医療現場にご提供いたします。

Wカット

脂肪分の多い組織の切開時など組織が滑ることの無い様に、片側のブレードに鋸状の溝が刻まれています。

ファインパターンはデリケートな組織の剥離に適しています。

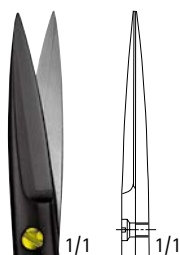
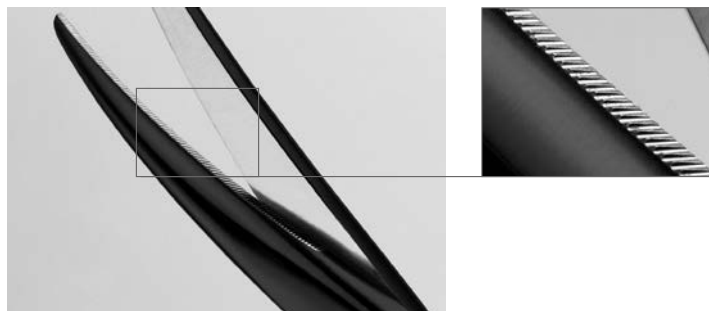

BC210B

直

ファインパターン

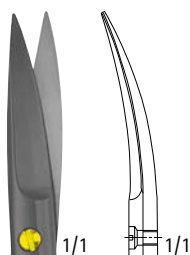

BC211B

反

ファインパターン

BC211WB
反
ファインパターン
Wカット



BC257B

反

ファインパターン

BC257WB
反
ファインパターン
Wカット



BC259B

反

ファインパターン

BC259WB
反
ファインパターン
Wカット

アイリス
110 mm

115 mm





ベビー・メツェンバウム
145 mm

超硬剪刀 ノール

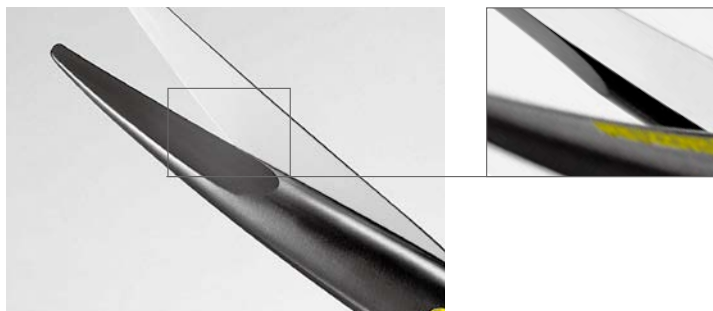
AESCLAP®

マイクローム・エッジ
鋭利なブレード形状により切開
操作および剥離操作がスムーズ
になりました。

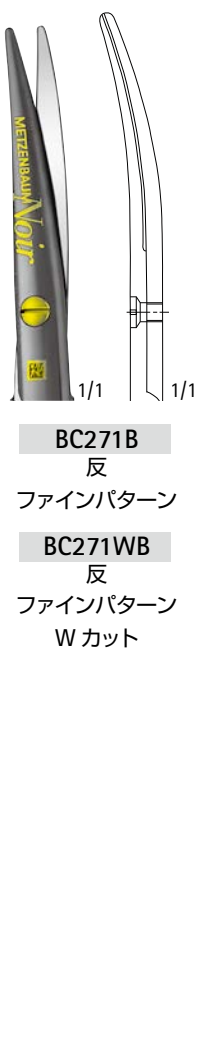

 <p>BC261B 反</p> <p>BC261WB 反 Wカット</p> <p>メツェンバウム 145 mm</p>	 <p>BC263B 反</p> <p>BC263WB 反 Wカット</p> <p>メツェンバウム 180 mm</p>	 <p>BC271B 反 ファインパターン</p> <p>BC271WB 反 ファインパターン Wカット</p>	 <p>BC273B 反 ファインパターン</p> <p>BC273WB 反 ファインパターン Wカット</p> <p>トーンニス・アドソン 175 mm</p>
--	--	---	---

血管用手術器械 (剪刀)

超硬剪刀 ノール

AESCULAP®

超硬剪刀ノールはNoirコーティング(チタン合金コーティング=Titanium Aluminum Nitride coating)と超硬チップの技術により、表面硬度が高くなり、切れ味の持続性を向上させています。さらにブレード部の表面加工により動きがスムーズとなり、滑らかな切れ味を実現しました。これらの技術により、超硬剪刀ノールは、優れた切開性能と剥離性能を医療現場にご提供いたします。

Wカット

脂肪分の多い組織の切開時など組織が滑ることの無い様に、片側のブレードに鋸状の溝が刻まれています。

ファインパターンはデリケートな組織の剥離に適しています。

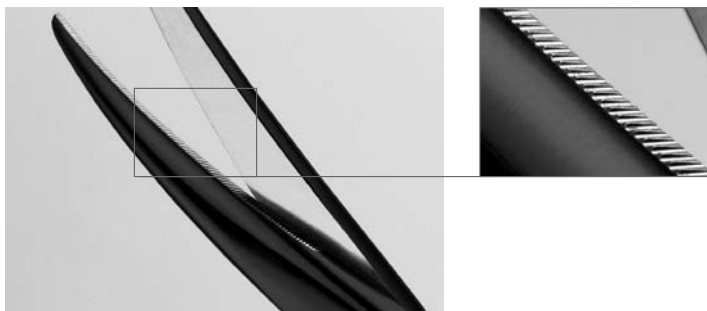

超硬剪刀 ノール

AESCU LAP®

マイクローム・エッジ
鋭利なブレード形状により切開
操作および剥離操作がスムーズ
になりました。

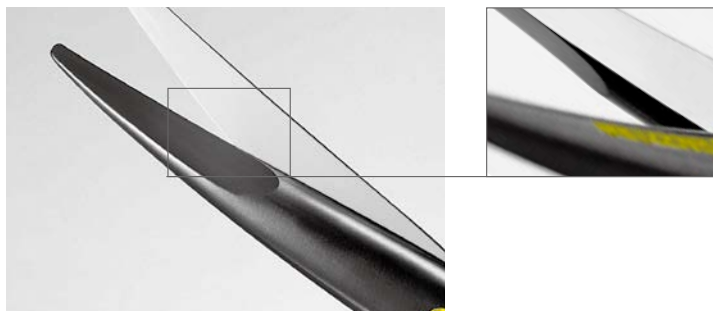

						
	BC267B 反	BC277B 反 ファインパターン		BC279B 反 ファインパターン		BC281B 反 ファインパターン
	BC267WB 反 Wカット	BC277WB 反 ファインパターン Wカット		BC279WB 反 ファインパターン Wカット		BC281WB 反 ファインパターン Wカット
メツェンバウム 230 mm			ネルソン・メツェンバウム 260 mm		ネルソン・メツェンバウム 285 mm	

血管用手術器械 (剪刀)

スーパーカット剪刀

AESCULAP®

スーパーカット剪刀は、マイクロトームエッジの鋭利なブレード形状により、スムーズな切開と剥離を可能にしています。さらに、Wカットブレードにより滑りやすい組織に対しても安定した切開性能を提供します。スーパーカット剪刀は、剪刀に求められる切れ味と剥離という2つの特性をバランス良く備えた製品です。

マイクロトーム・エッジ
鋭利なブレード形状により
切開操作および剥離操作が
スムーズになりました。

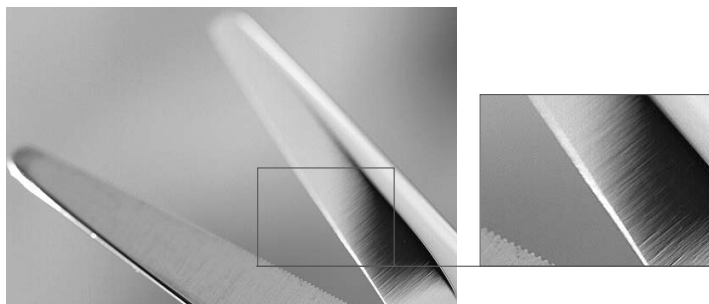

Wカット
脂肪分の多い組織の切開時
など組織が滑ることのない
様に、片側のブレードに鋸
状の溝が刻まれています。

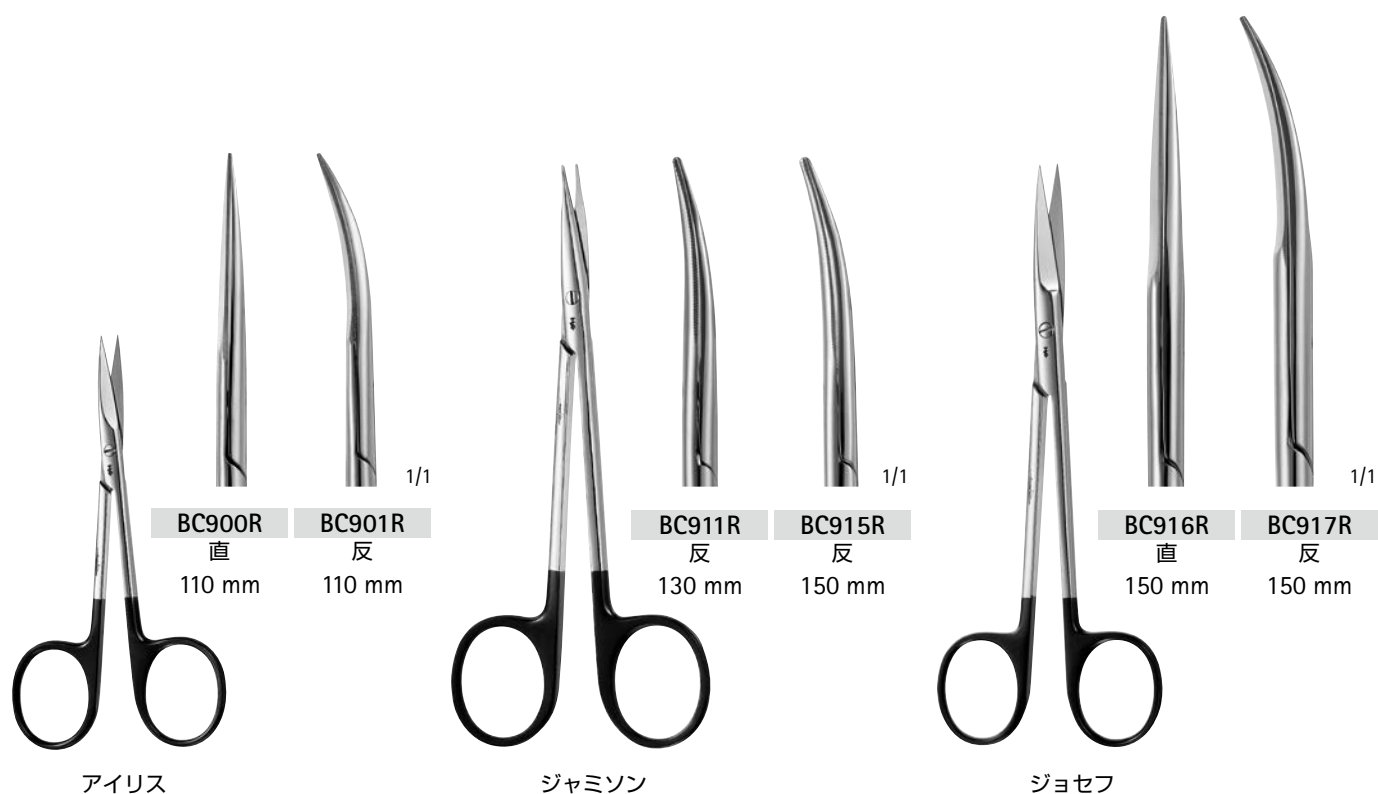

スーパーカット剪刀

AESCLAP®

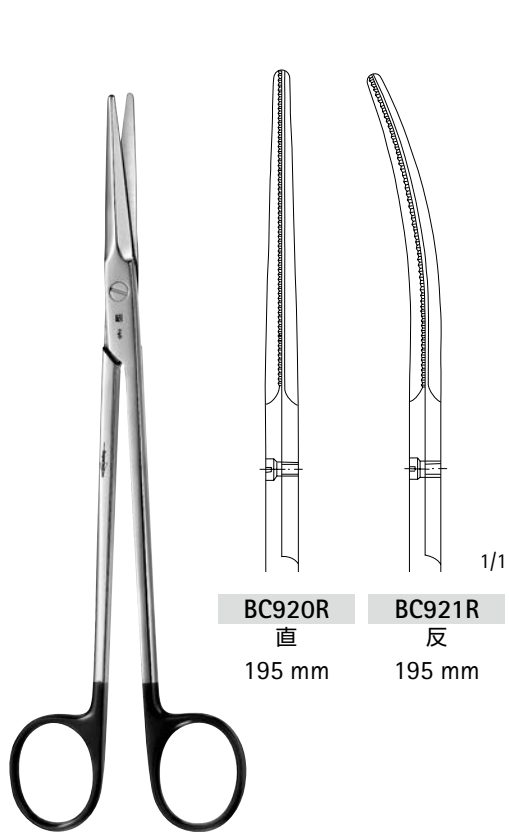

ゴ-ニー

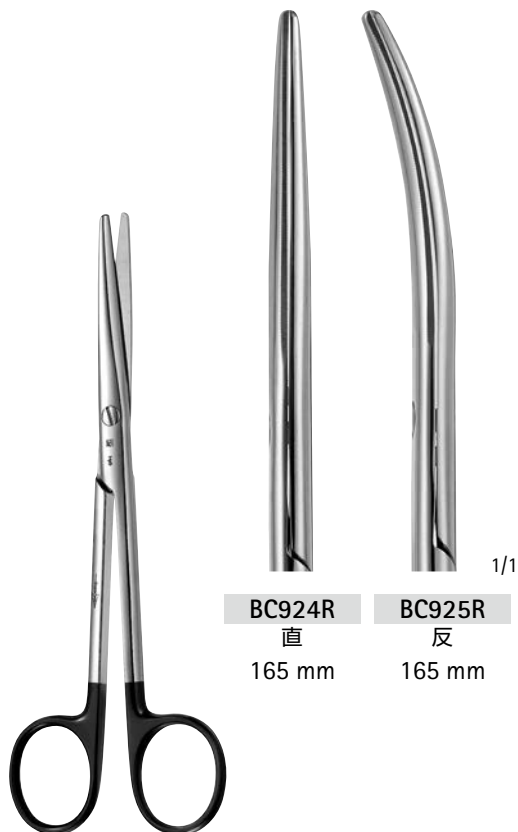

メ-ヨー

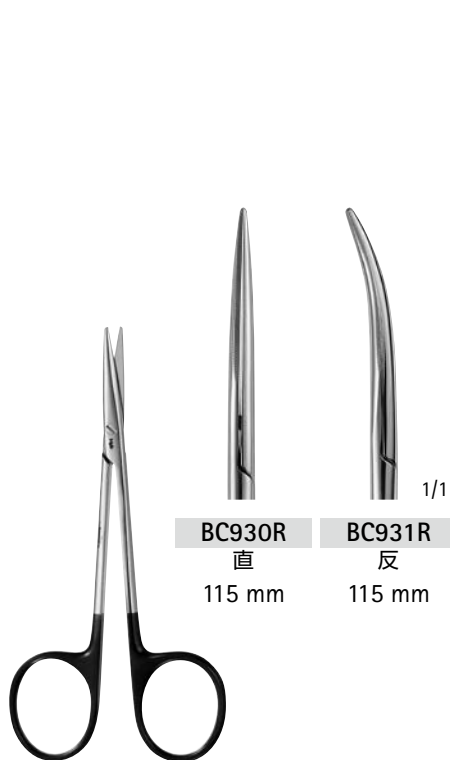

血管用手術器械 (剪刀)

超硬チップ付外科用剪刀

AESCULAP®



超硬チップ付剪刀

正確な切れ味
長寿命
滑らかな使い勝手



超硬チップ付 W カット剪刀

W カット
組織や縫合糸が
すべるのを防ぎます

血管用手術器械 (剪刀)

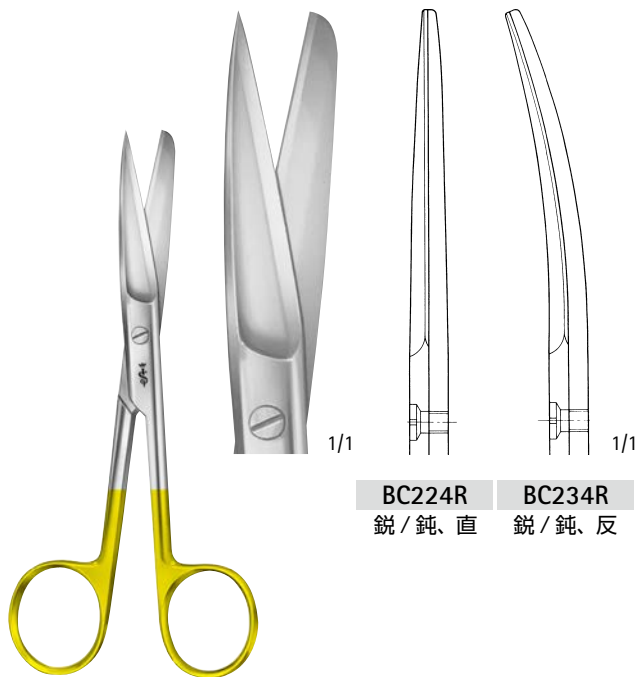

BC224R 鋭 / 鈍、直
BC234R 鋭 / 鈍、反

BC224R - BC234R
145 mm



BC228R
鋭 / 鋭、直
145 mm

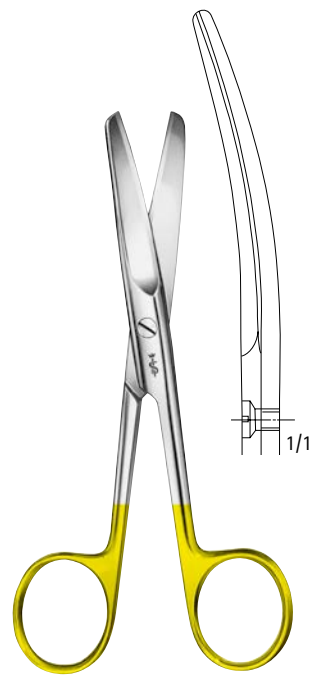

BC231R - BC231W
鈍 / 鈍、反
145 mm

超硬チップ付切開剪刀

AESCLAP®

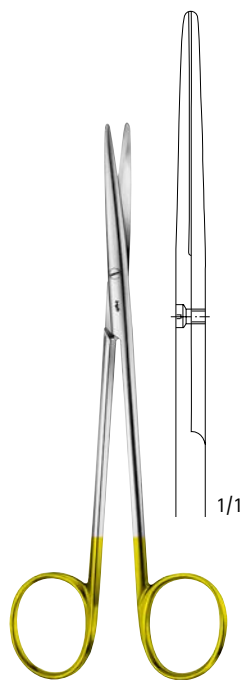

ベビー-メツェンバウム
BC258R
直
145 mm

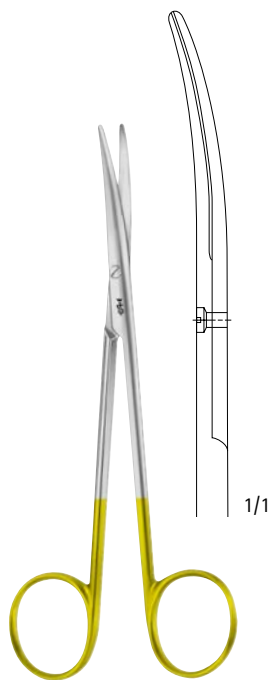

ベビー-メツェンバウム
BC259R - BC259W
反
145 mm

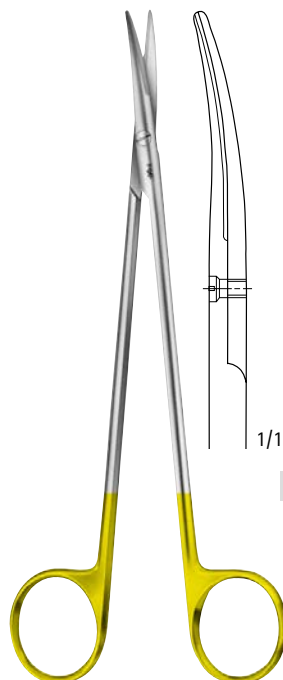

トーンニス-アドソン
BC273R - BC273W
反
175 mm

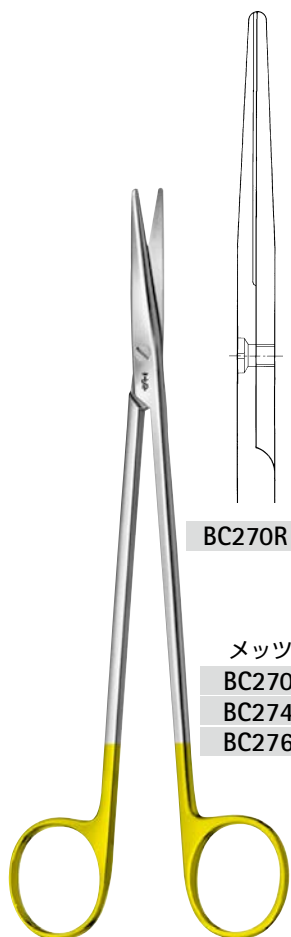

BC270R BC274R BC276R

メツェンバウム
BC270R 180 mm
BC274R 200 mm
BC276R 230 mm
直

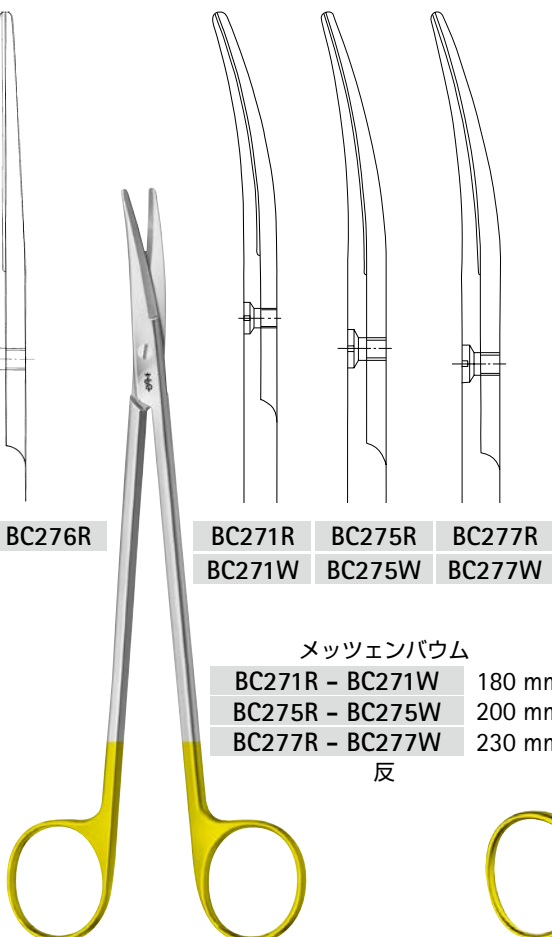

BC271R BC275R BC277R
BC271W BC275W BC277W

メツェンバウム
BC271R - BC271W 180 mm
BC275R - BC275W 200 mm
BC277R - BC277W 230 mm
反

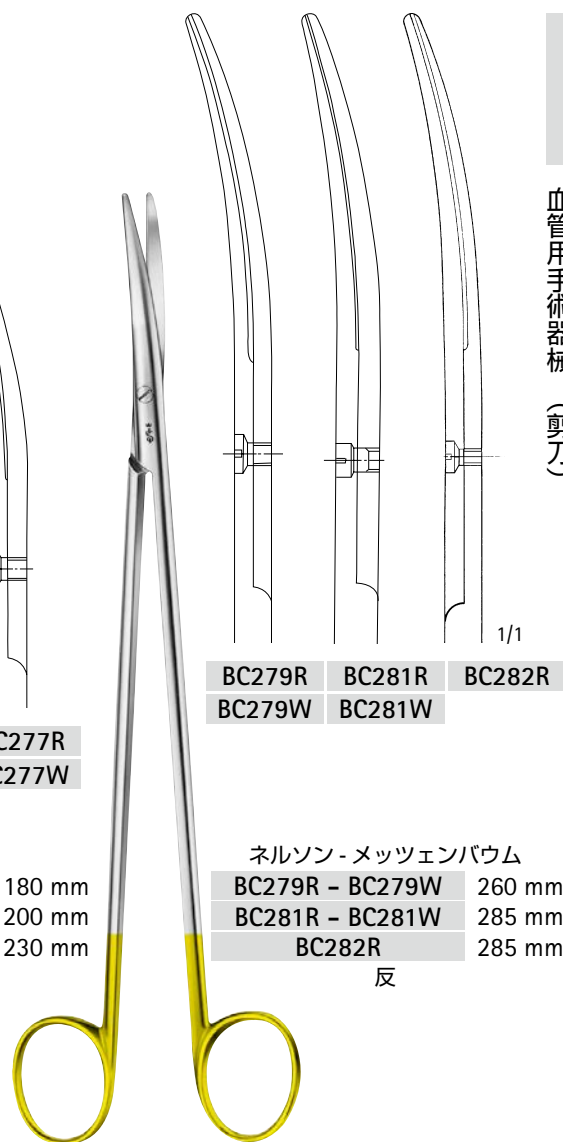

BC279R BC281R BC282R
BC279W BC281W

ネルソン-メツェンバウム
BC279R - BC279W 260 mm
BC281R - BC281W 285 mm
BC282R 285 mm
反

血管用手術器械 (剪刀)

超硬チップ付切開剪刀

AESCULAP®

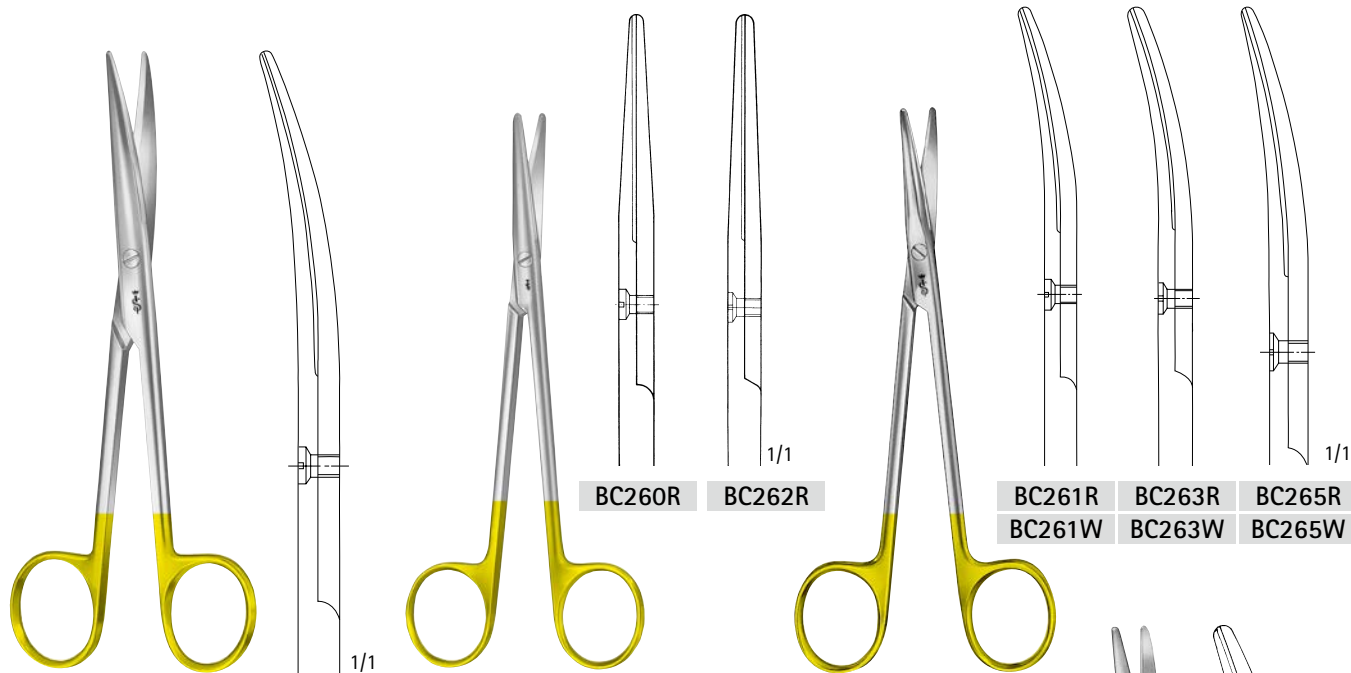

レクセル
BC283R - BC283W
反、先端部巾狭刃
165 mm

メツェンバウム
BC260R 145 mm
BC262R 180 mm
直

メツェンバウム
BC261R - BC261W 145 mm
BC263R - BC263W 180 mm
BC265R - BC265W 200 mm
反

血管用手術器械 (剪刀)

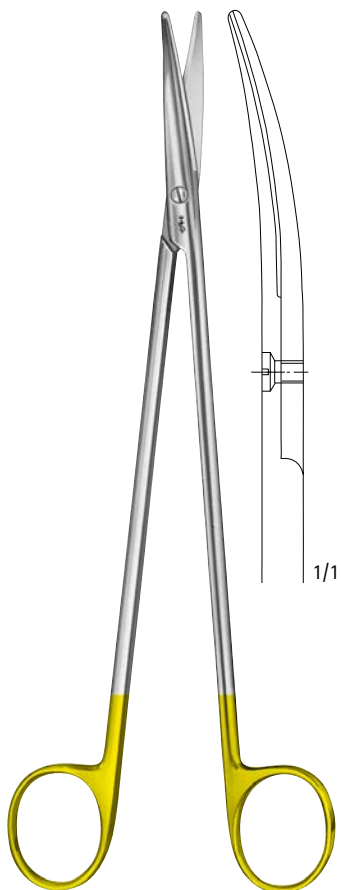

ネルソン-メツェンバウム
BC267R - BC267W
反、230 mm

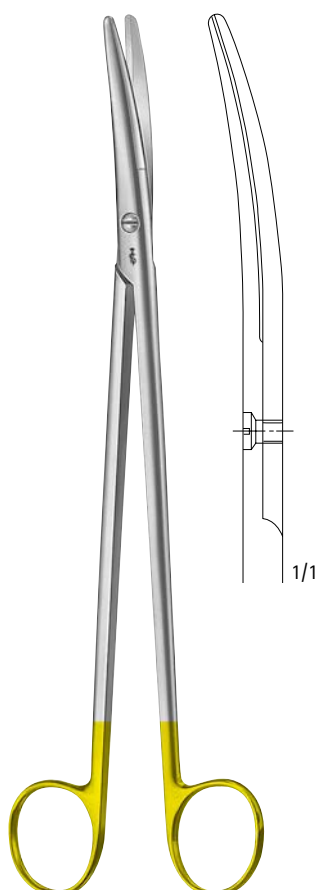

メツェンバウム
BC287R - BC287W
反、先端部巾広刃
230 mm

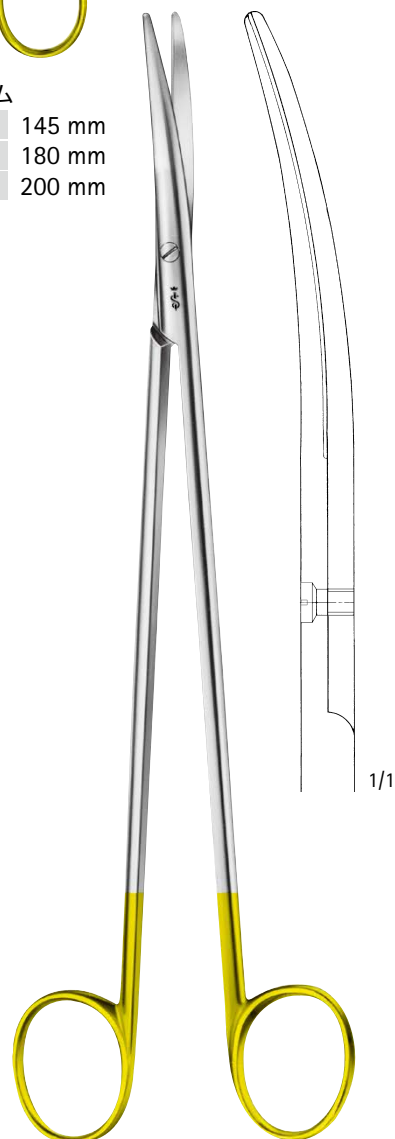

ネルソン-メツェンバウム
BC289R
反、300 mm



カレル
BH100R
無鉤、直
85mm

ベビー・モスキート
BH104R - BH115R
100mm

BH104R 無鉤、直
BH105R 無鉤、反
BH114R 有鉤、直
BH115R 有鉤、反

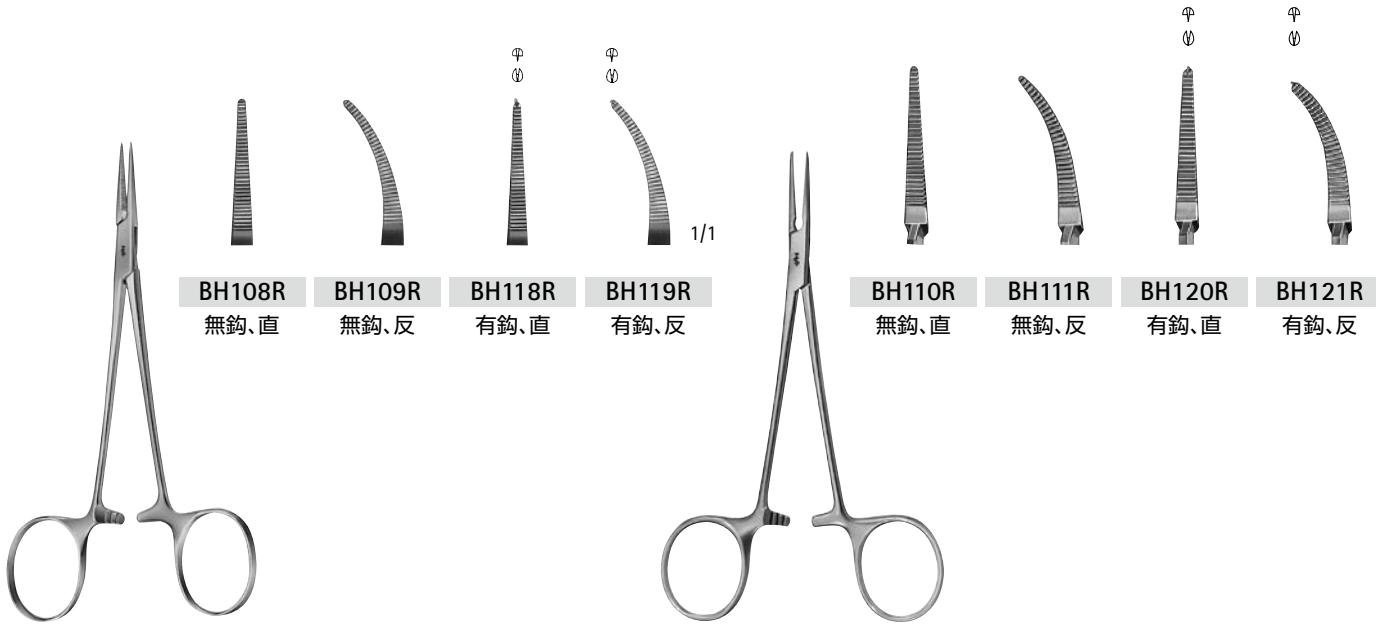

マイクロ・ハルステッド
BH108R - BH119R
125mm

ハルステッド・モスキート
BH110R - BH121R
125mm

BH108R 無鉤、直
BH109R 無鉤、反
BH118R 有鉤、直
BH119R 有鉤、反
BH110R 無鉤、直
BH111R 無鉤、反
BH120R 有鉤、直
BH121R 有鉤、反

血管用手術器械 (止血鉗子)

止血鉗子

AESCULAP®



BH130R 直
BH131R 反



BH134R 直
BH135R 反

プロビデンス・ホスピタル

BH130R - BH131R

無鉤
140mm

ケリー

BH134R - BH135R

無鉤
140mm

血管用手術器械 (止血鉗子)



BH140R 無鉤、直
BH141R 無鉤、反
BH150R 有鉤、直
BH151R 有鉤、反



BH144R 無鉤、直
BH145R 無鉤、反
BH154R 有鉤、直
BH155R 有鉤、反

ベビー・クライル

BH140R - BH151R

140mm

クライル

BH144R - BH155R

140mm



レリツヒ
BH160R - BH171R
150mm

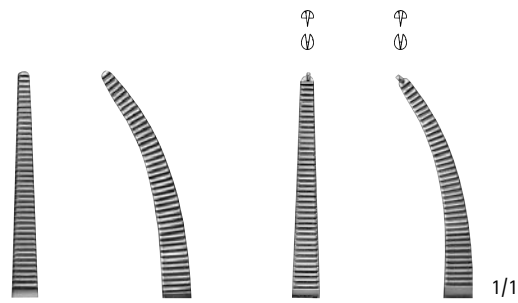

BH160R 無鉤、直
BH161R 無鉤、反
BH170R 有鉤、直
BH171R 有鉤、反



ランキン
BH164R - BH165R
160mm



BH164R 無鉤、直
BH165R 無鉤、反



クライル
BH166R - BH177R
160mm

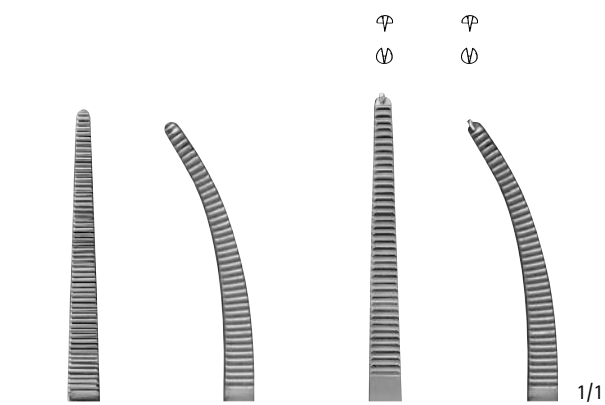

BH166R 無鉤、直
BH167R 無鉤、反
BH176R 有鉤、直
BH177R 有鉤、反

超硬チップ付ピンセット

AESCULAP®

超硬チップ付ピンセット
金メッキを施したハンドルエンドが目印

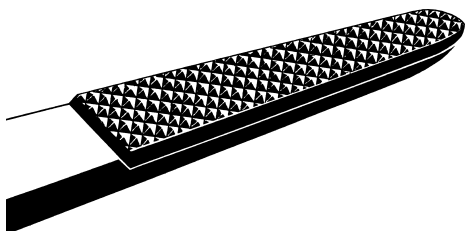

- 精密加工された超硬チップ構造、機能的な組織無外傷のグリップ、多彩な用途



アドソン
BD151R
120 mm

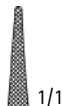

BD154R 145 mm
BD156R 180 mm

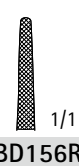

ワングスティーン
BD171R 150 mm
BD173R 230 mm

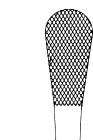
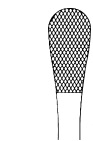

血管用手術器械 (ピンセット)



クッショング
BD160R
スクレーパーエンド
180 mm



BD157R 200 mm
BD158R 230 mm
BD159R 250 mm

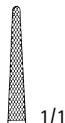

スタンダード
BD164R 145 mm
BD165R 200 mm
BD166R 250 mm



BD180R
縫合用ピンセット
200 mm



ピンセット

ドゥペーキー



Neurosurgery

AESCLAP®

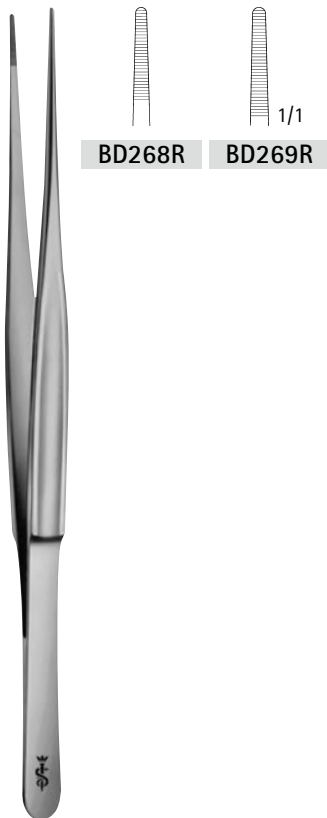

ケルンスドット
 BD268R 175 mm
 BD269R 215 mm

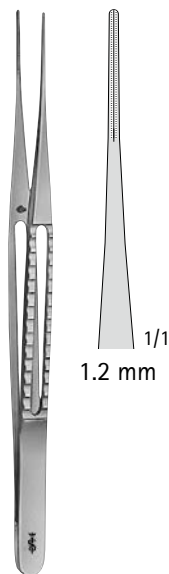

ドゥペーキー
 FC411R 150 mm
 血管ピンセット

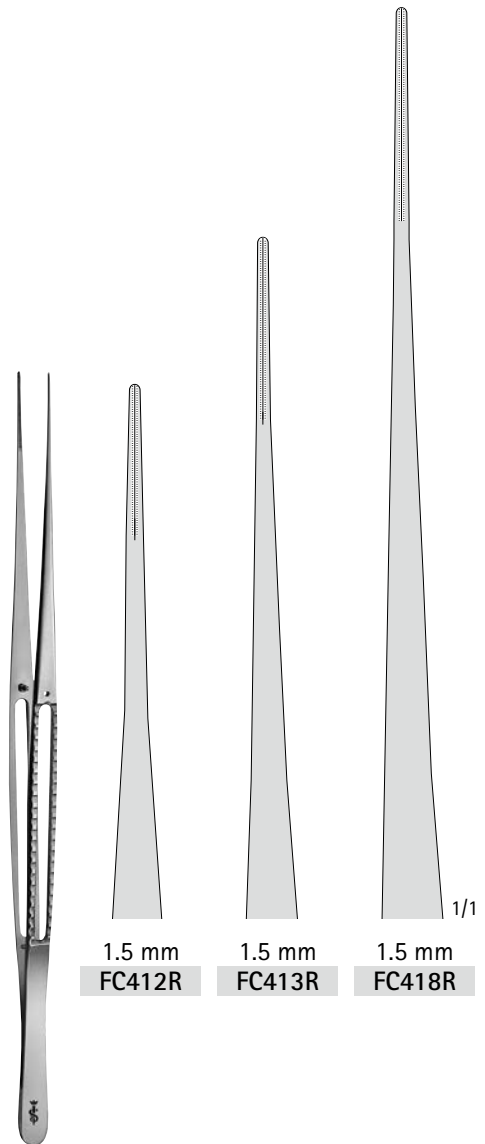

ドゥペーキー
 FC412R 200 mm
 FC413R 240 mm
 FC418R 300 mm
 血管ピンセット

血管用手術器械 (ピンセット)

無外傷性鑷子

ドゥペーキー

Neurosurgery



AESCULAP®

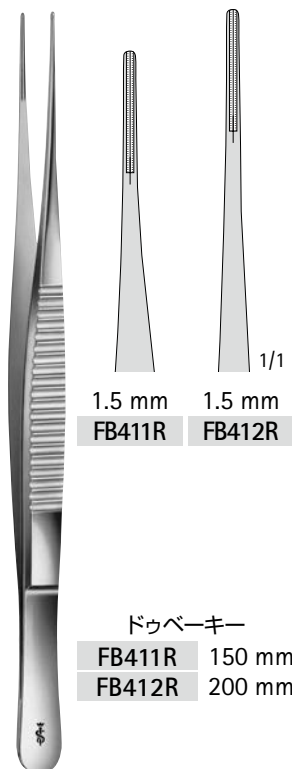

1.5 mm
FB411R 1.5 mm
1/1
FB412R

ドゥペーキー
FB411R 150 mm
FB412R 200 mm

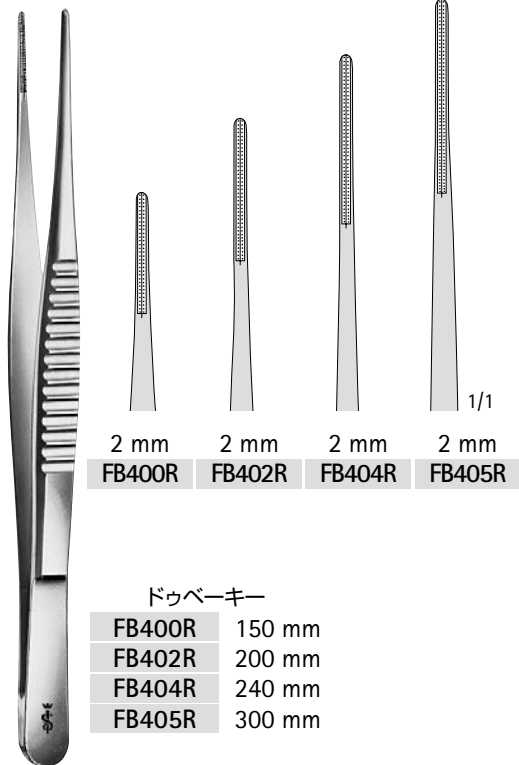

2 mm
FB400R 2 mm
FB402R 2 mm
2 mm
FB404R 2 mm
FB405R 1/1

ドゥペーキー
FB400R 150 mm
FB402R 200 mm
FB404R 240 mm
FB405R 300 mm

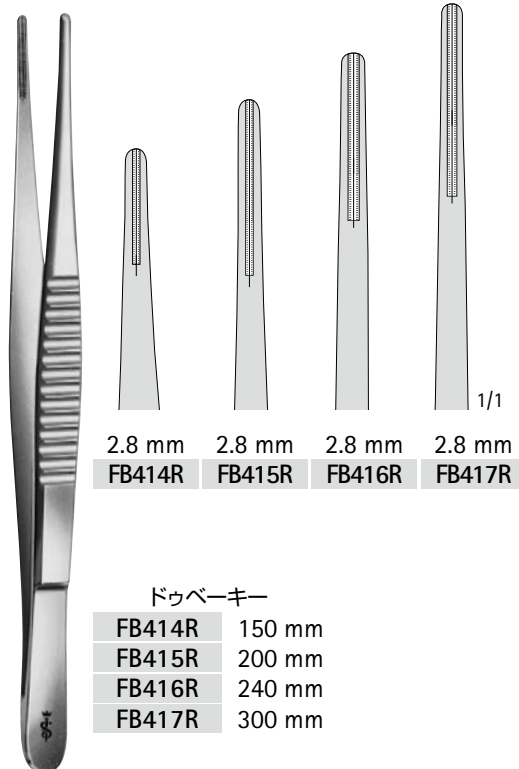

2.8 mm
FB414R 2.8 mm
FB415R 2.8 mm
2.8 mm
FB416R 2.8 mm
FB417R 1/1

ドゥペーキー
FB414R 150 mm
FB415R 200 mm
FB416R 240 mm
FB417R 300 mm

血管用手術器械 (ペンセット)

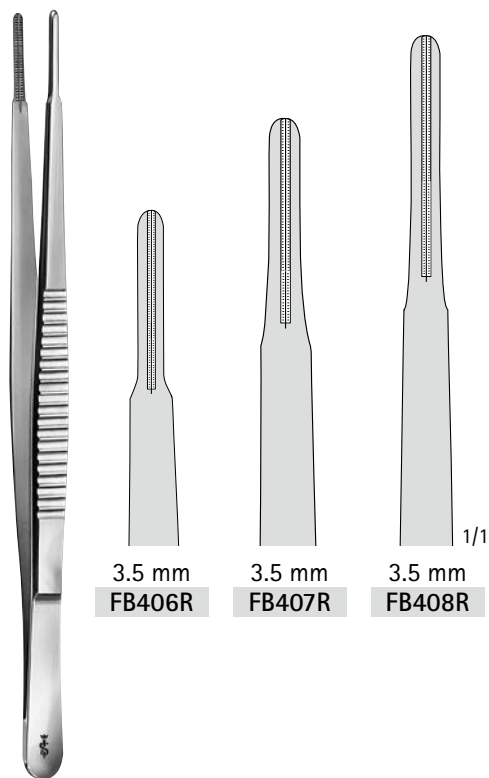

3.5 mm
FB406R 3.5 mm
FB407R 3.5 mm
FB408R 1/1

ドゥペーキー
FB406R 200 mm
FB407R 240 mm
FB408R 300 mm

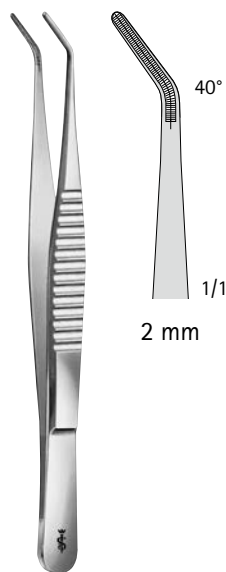

40°
1/1
2 mm

ドゥペーキー
FB401R 150 mm

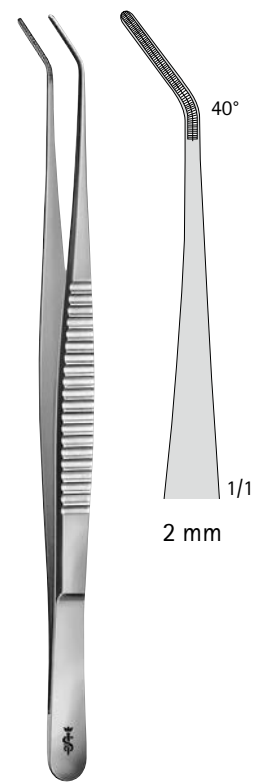

40°
1/1
2 mm

ドゥペーキー
FB403R 200 mm

超硬チップ付持針器

AESCLAP®

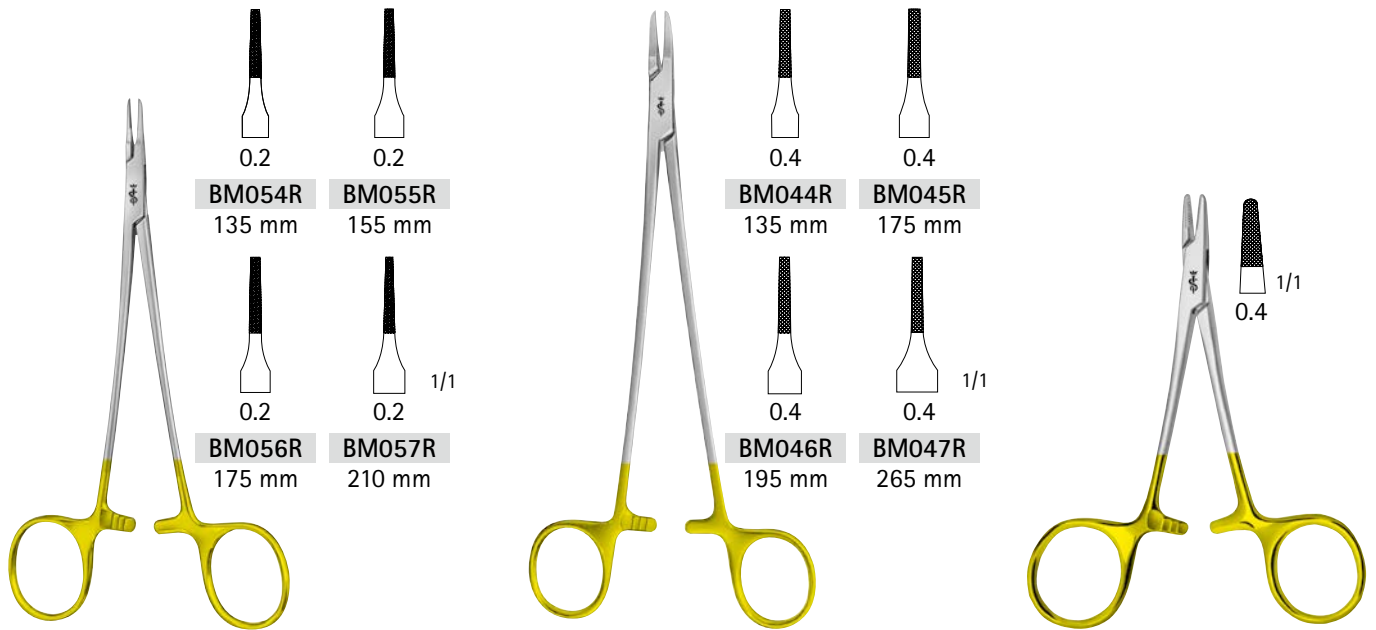

ライダー
BM054R - BM057R
デリケート仕上げ

ライダー
BM044R - BM047R

ダルフ
BM008R
120 mm

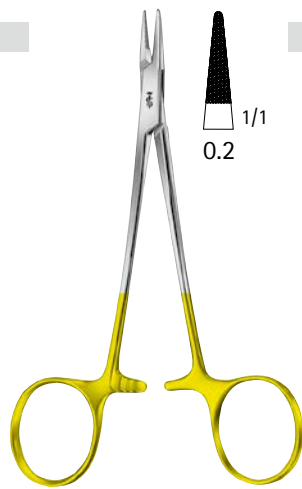

コンバース
BM011R
デリケート仕上げ
130 mm

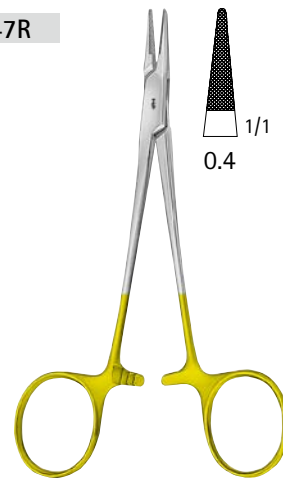

ハルセイ
BM012R
130 mm



クライル-ウッド
BM016R - BM019R

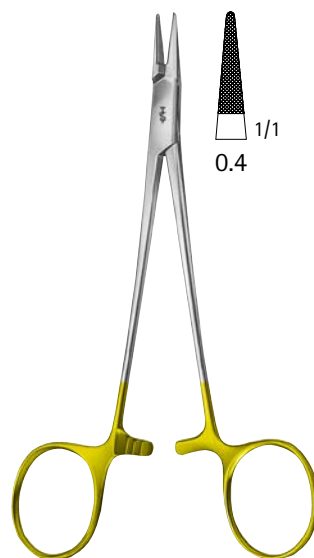

ベビー-クライル-ウッド
BM013R
150 mm

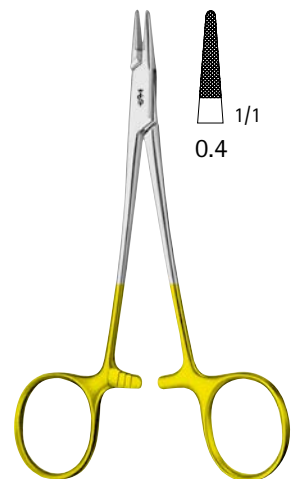

ウェブスター
BM024R
130 mm

血管用手術器械 (持針器)

超硬チップ付持針器

AESCULAP®



トーンニス
BM183R
エラスティックパターン
180 mm

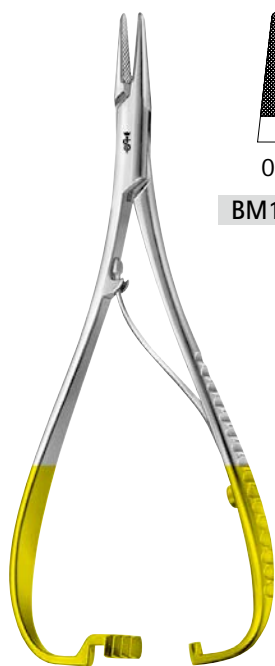

マッシュュー
BM148R 140 mm
BM150R 170 mm
BM153R 200 mm
デリケート仕上げ

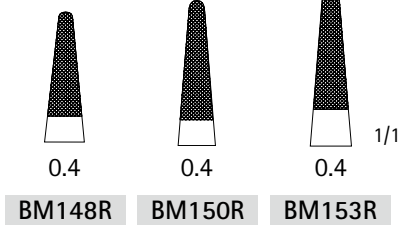

リヒテンベルグ
BM132R
エラスティックパターン
195 mm

血管用手術器械 (持針器)

超硬チップ付持針器

AESCU LAP®

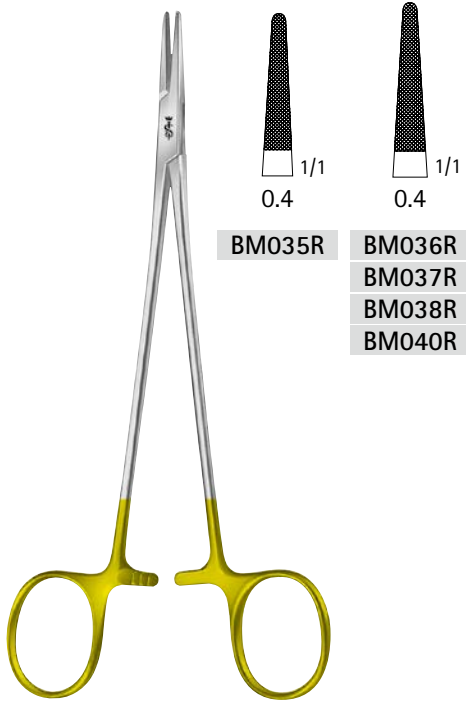

BM035R **BM036R**
BM037R
BM038R
BM040R

ドゥベキー

BM035R	180 mm
BM036R	230 mm
BM037R	260 mm
BM038R	305 mm
BM040R	305 mm デリケート スレンダーパターン

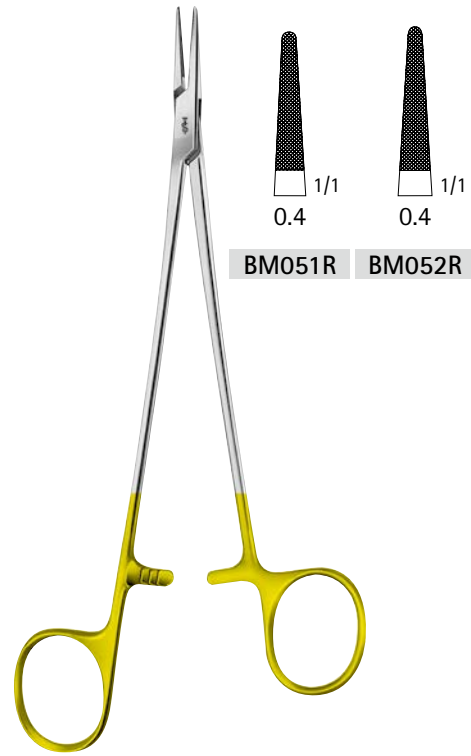

BM051R **BM052R**

ドゥベキー

BM051R	195 mm
BM052R	245 mm

特殊ハンドル

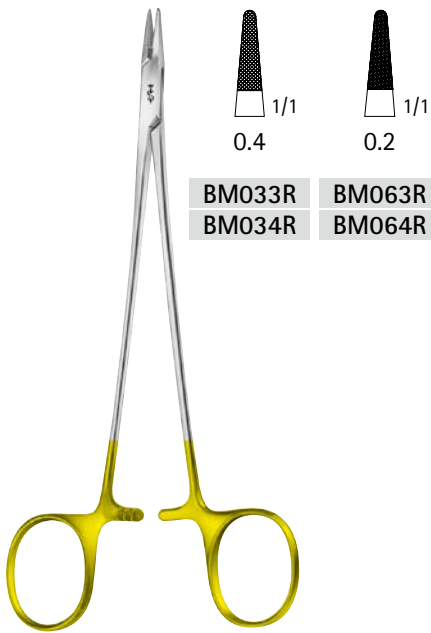

BM033R **BM063R**
BM034R **BM064R**

ドゥベキー

BM033R	165 mm	デリケート
BM034R	210 mm	デリケート
BM063R	165 mm	デリケート
BM064R	210 mm	デリケート

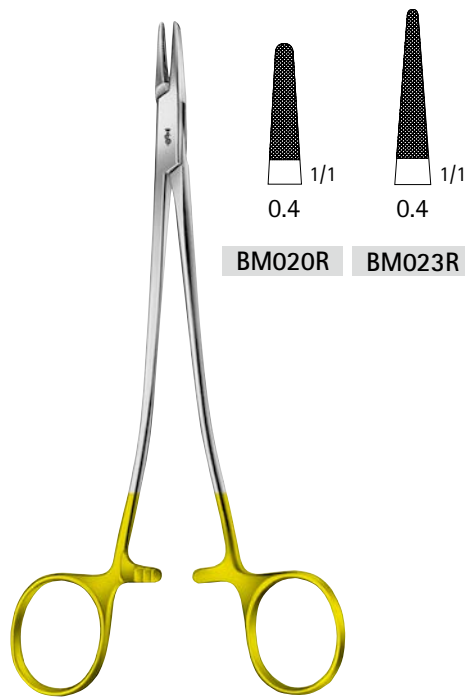

BM020R **BM023R**

サロット

BM020R	180 mm
BM023R	260 mm

血管用手術器械 (持針器)

超硬チップ付持針器

AESCULAP®

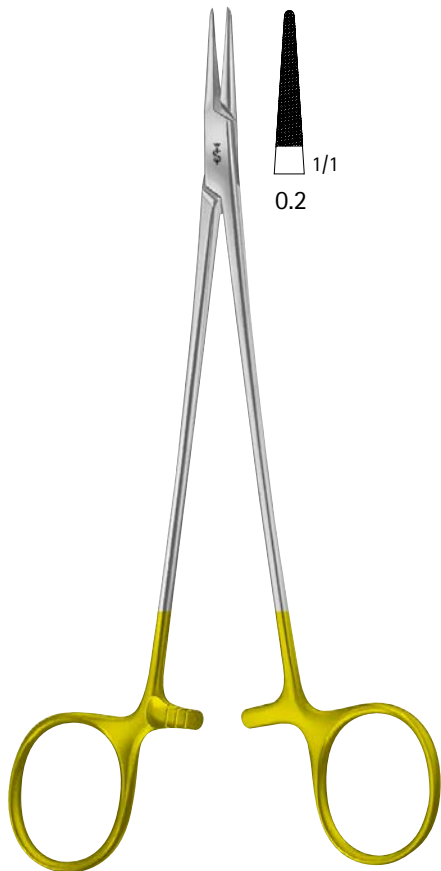

BM025R 180 mm
 BM026R 200 mm
 BM027R 230 mm
 デリケート仕上げ

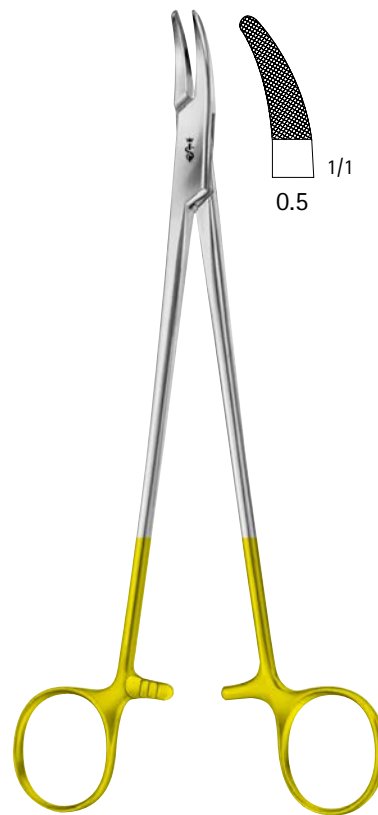

ヘニー
 BM081R
 200 mm
 曲

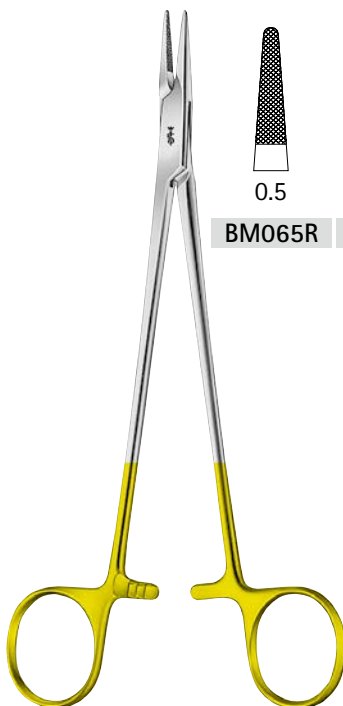

BM065R BM066R BM067R
 0.5 0.5 0.5 1/1

ヘガール・メーヨー
 BM065R 150 mm
 BM066R 185 mm
 BM067R 205 mm

血管用手術器械 (持針器)

INDEX

AESCULAP®

品番	販売名	承認/認証/届出番号	販売部門	ページ	品番	販売名	承認/認証/届出番号	販売部門	ページ
BC004R	はさみ	13B1X00218135003	GS	196	BC267WB	はさみ	13B1X00218135003	GS	205
BC005R	はさみ	13B1X00218135003	GS	196	BC270R	はさみ	13B1X00218135003	GS	209
BC006R	はさみ	13B1X00218135003	GS	197	BC271B	はさみ	13B1X00218135003	GS	203
BC007R	はさみ	13B1X00218135003	GS	197	BC271R	はさみ	13B1X00218135003	GS	209
BC015R	はさみ	13B1X00218135003	GS	197	BC271W	はさみ	13B1X00218135003	GS	209
BC017R	はさみ	13B1X00218135003	GS	197	BC271WB	はさみ	13B1X00218135003	GS	203
BC030R	はさみ	13B1X00218135003	GS	196	BC273B	はさみ	13B1X00218135003	GS	203
BC156R	はさみ	13B1X00218135003	GS	195	BC273R	はさみ	13B1X00218135003	GS	209
BC157R	はさみ	13B1X00218135003	GS	195	BC273W	はさみ	13B1X00218135003	GS	209
BC160R	はさみ	13B1X00218135003	GS	195	BC273WB	はさみ	13B1X00218135003	GS	203
BC161R	はさみ	13B1X00218135003	GS	195	BC274R	はさみ	13B1X00218135003	GS	209
BC175R	はさみ	13B1X00218135003	GS	195	BC275B	はさみ	13B1X00218135003	GS	204
BC177R	はさみ	13B1X00218135003	GS	195	BC275R	はさみ	13B1X00218135003	GS	209
BC210B	はさみ	13B1X00218135003	GS	202	BC275W	はさみ	13B1X00218135003	GS	209
BC211B	はさみ	13B1X00218135003	GS	202	BC275WB	はさみ	13B1X00218135003	GS	204
BC211WB	はさみ	13B1X00218135003	GS	202	BC276R	はさみ	13B1X00218135003	GS	209
BC224R	はさみ	13B1X00218135003	GS	208	BC277B	はさみ	13B1X00218135003	GS	205
BC228R	はさみ	13B1X00218135003	GS	208	BC277R	はさみ	13B1X00218135003	GS	209
BC231R	はさみ	13B1X00218135003	GS	208	BC277W	はさみ	13B1X00218135003	GS	209
BC231W	はさみ	13B1X00218135003	GS	208	BC277WB	はさみ	13B1X00218135003	GS	205
BC234R	はさみ	13B1X00218135003	GS	208	BC279B	はさみ	13B1X00218135003	GS	205
BC245R	はさみ	13B1X00218135003	GS	200	BC279R	はさみ	13B1X00218135003	GS	209
BC252B	はさみ	13B1X00218135003	GS	204	BC279W	はさみ	13B1X00218135003	GS	209
BC253B	はさみ	13B1X00218135003	GS	204	BC279WB	はさみ	13B1X00218135003	GS	205
BC253WB	はさみ	13B1X00218135003	GS	204	BC281B	はさみ	13B1X00218135003	GS	205
BC257B	はさみ	13B1X00218135003	GS	202	BC281R	はさみ	13B1X00218135003	GS	209
BC257WB	はさみ	13B1X00218135003	GS	202	BC281W	はさみ	13B1X00218135003	GS	209
BC258R	はさみ	13B1X00218135003	GS	209	BC281WB	はさみ	13B1X00218135003	GS	205
BC259B	はさみ	13B1X00218135003	GS	202	BC282R	はさみ	13B1X00218135003	GS	209
BC259R	はさみ	13B1X00218135003	GS	209	BC283B	はさみ	13B1X00218135003	GS	204
BC259W	はさみ	13B1X00218135003	GS	209	BC283R	はさみ	13B1X00218135003	GS	210
BC259WB	はさみ	13B1X00218135003	GS	202	BC283W	はさみ	13B1X00218135003	GS	210
BC260R	はさみ	13B1X00218135003	GS	210	BC283WB	はさみ	13B1X00218135003	GS	204
BC261B	はさみ	13B1X00218135003	GS	203	BC284B	はさみ	13B1X00218135003	GS	204
BC261R	はさみ	13B1X00218135003	GS	210	BC284WB	はさみ	13B1X00218135003	GS	204
BC261W	はさみ	13B1X00218135003	GS	210	BC287R	はさみ	13B1X00218135003	GS	210
BC261WB	はさみ	13B1X00218135003	GS	203	BC287W	はさみ	13B1X00218135003	GS	210
BC262R	はさみ	13B1X00218135003	GS	210	BC289R	はさみ	13B1X00218135003	GS	210
BC263B	はさみ	13B1X00218135003	GS	203	BC294W	はさみ	13B1X00218135003	GS	201
BC263R	はさみ	13B1X00218135003	GS	210	BC295W	はさみ	13B1X00218135003	GS	201
BC263W	はさみ	13B1X00218135003	GS	210	BC296W	はさみ	13B1X00218135003	GS	201
BC263WB	はさみ	13B1X00218135003	GS	203	BC297W	はさみ	13B1X00218135003	GS	201
BC265B	はさみ	13B1X00218135003	GS	204	BC324R	はさみ	13B1X00218135003	GS	196
BC265R	はさみ	13B1X00218135003	GS	210	BC325R	はさみ	13B1X00218135003	GS	196
BC265W	はさみ	13B1X00218135003	GS	210	BC326R	はさみ	13B1X00218135003	GS	196
BC265WB	はさみ	13B1X00218135003	GS	204	BC344R	はさみ	13B1X00218135003	GS	196
BC267B	はさみ	13B1X00218135003	GS	205	BC345R	はさみ	13B1X00218135003	GS	196
BC267R	はさみ	13B1X00218135003	GS	210	BC346R	はさみ	13B1X00218135003	GS	196
BC267W	はさみ	13B1X00218135003	GS	210	BC414R	はさみ	13B1X00218135003	GS	196

INDEX

AESCULAP®

品番	販売名	承認/認証/届出番号	販売部門	ページ
BC415R	はさみ	13B1X00218135003	GS	196
BC416R	はさみ	13B1X00218135003	GS	196
BC424R	はさみ	13B1X00218135003	GS	196
BC425R	はさみ	13B1X00218135003	GS	196
BC426R	はさみ	13B1X00218135003	GS	196
BC444R	はさみ	13B1X00218135003	GS	196
BC445R	はさみ	13B1X00218135003	GS	196
BC515R	はさみ	13B1X00218135003	GS	198
BC516R	はさみ	13B1X00218135003	GS	198
BC517R	はさみ	13B1X00218135003	GS	198
BC518R	はさみ	13B1X00218135003	GS	198
BC519R	はさみ	13B1X00218135003	GS	198
BC522R	はさみ	13B1X00218135003	GS	198
BC523R	はさみ	13B1X00218135003	GS	198
BC524R	はさみ	13B1X00218135003	GS	198
BC525R	はさみ	13B1X00218135003	GS	198
BC526R	はさみ	13B1X00218135003	GS	198
BC531R	はさみ	13B1X00218135003	GS	198
BC532R	はさみ	13B1X00218135003	GS	198
BC533R	はさみ	13B1X00218135003	GS	198
BC534R	はさみ	13B1X00218135003	GS	198
BC535R	はさみ	13B1X00218135003	GS	198
BC644R	はさみ	13B1X00218135003	GS	37
BC645R	はさみ	13B1X00218135003	GS	37
BC646R	はさみ	13B1X00218135003	GS	200
BC647R	はさみ	13B1X00218135003	GS	199
BC648R	はさみ	13B1X00218135003	GS	199
BC649R	はさみ	13B1X00218135003	GS	199
BC650R	はさみ	13B1X00218135003	GS	200
BC651R	はさみ	13B1X00218135003	GS	200
BC652R	はさみ	13B1X00218135003	GS	200
BC653R	はさみ	13B1X00218135003	GS	199
BC654R	はさみ	13B1X00218135003	GS	199
BC656R	はさみ	13B1X00218135003	GS	199
BC657R	はさみ	13B1X00218135003	GS	199
BC658R	はさみ	13B1X00218135003	GS	200
BC659R	はさみ	13B1X00218135003	GS	200
BC660R	はさみ	13B1X00218135003	GS	37
BC662R	はさみ	13B1X00218135003	GS	199
BC663R	はさみ	13B1X00218135003	GS	199
BC664R	はさみ	13B1X00218135003	GS	199
BC669R	はさみ	13B1X00218135003	GS	200
BC680R	はさみ	13B1X00218135003	GS	197
BC683R	はさみ	13B1X00218135003	GS	197
BC900R	はさみ	13B1X00218135003	GS	206
BC901R	はさみ	13B1X00218135003	GS	206
BC911R	はさみ	13B1X00218135003	GS	206
BC915R	はさみ	13B1X00218135003	GS	206
BC916R	はさみ	13B1X00218135003	GS	206

品番	販売名	承認/認証/届出番号	販売部門	ページ
BC917R	はさみ	13B1X00218135003	GS	206
BC920R	はさみ	13B1X00218135003	GS	207
BC921R	はさみ	13B1X00218135003	GS	207
BC924R	はさみ	13B1X00218135003	GS	207
BC925R	はさみ	13B1X00218135003	GS	207
BC930R	はさみ	13B1X00218135003	GS	207
BC931R	はさみ	13B1X00218135003	GS	207
BC934R	はさみ	13B1X00218135003	GS	207
BC935R	はさみ	13B1X00218135003	GS	207
BC936R	はさみ	13B1X00218135003	GS	207
BC937R	はさみ	13B1X00218135003	GS	207
BD151R	ピンセット	13B1X00218136005	GS	214
BD154R	ピンセット	13B1X00218136005	GS	214
BD156R	ピンセット	13B1X00218136005	GS	214
BD157R	ピンセット	13B1X00218136005	GS	214
BD158R	ピンセット	13B1X00218136005	GS	214
BD159R	ピンセット	13B1X00218136005	GS	214
BD160R	ピンセット	13B1X00218136005	GS	214
BD164R	ピンセット	13B1X00218136005	GS	214
BD165R	ピンセット	13B1X00218136005	GS	214
BD166R	ピンセット	13B1X00218136005	GS	214
BD171R	ピンセット	13B1X00218136005	GS	214
BD173R	ピンセット	13B1X00218136005	GS	214
BD180R	ピンセット	13B1X00218136005	GS	214
BD260R	ピンセット	13B1X00218136005	GS	87
BD261R	ピンセット	13B1X00218136005	GS	87
BD264R	ピンセット	13B1X00218136005	GS	87
BD268R	ピンセット	13B1X00218136005	GS	215
BD269R	ピンセット	13B1X00218136005	GS	215
BD329R	ピンセット	13B1X00218136005	GS	88
BD330R	ピンセット	13B1X00218136005	GS	88
BD331R	ピンセット	13B1X00218136005	GS	88
BD333R	ピンセット	13B1X00218136005	GS	88
BD335R	ピンセット	13B1X00218136005	GS	88
BD336R	ピンセット	13B1X00218136005	GS	87
BD337R	ピンセット	13B1X00218136005	GS	87
BD338R	ピンセット	13B1X00218136005	GS	87
BD340R	ピンセット	13B1X00218136005	GS	87
BD343R	ピンセット	13B1X00218136005	GS	88
BD345R	ピンセット	13B1X00218136005	GS	88
BD505R	ピンセット	13B1X00218136005	GS	87
BD835R	ピンセット	13B1X00218136005	NPS	112
BD836R	ピンセット	13B1X00218136005	NPS	112
BD837R	ピンセット	13B1X00218136005	NPS	112
BD840R	ピンセット	13B1X00218136005	NPS	113
BD841R	ピンセット	13B1X00218136005	NPS	113
BD845R	ピンセット	13B1X00218136005	NPS	113
BD846R	ピンセット	13B1X00218136005	NPS	113
BD850R	ピンセット	13B1X00218136005	NPS	113

INDEX

AESCULAP®

品番	販売名	承認/認証/届出番号	販売部門	ページ	品番	販売名	承認/認証/届出番号	販売部門	ページ
BD851R	ピンセット	13B1X00218136005	NPS	113	BJ023R	鉗子	13B1X00218139006	GS	193
BH100R	鉗子	13B1X00218139006	GS	211	BJ024R	鉗子	13B1X00218139006	GS	193
BH104R	鉗子	13B1X00218139006	GS	211	BJ025R	鉗子	13B1X00218139006	GS	193
BH105R	鉗子	13B1X00218139006	GS	211	BJ026R	鉗子	13B1X00218139006	GS	193
BH108R	鉗子	13B1X00218139006	GS	211	BJ031R	鉗子	13B1X00218139006	GS	193
BH109R	鉗子	13B1X00218139006	GS	211	BJ032R	鉗子	13B1X00218139006	GS	193
BH110R	鉗子	13B1X00218139006	GS	211	BJ033R	鉗子	13B1X00218139006	GS	193
BH111R	鉗子	13B1X00218139006	GS	211	BJ034R	鉗子	13B1X00218139006	GS	193
BH114R	鉗子	13B1X00218139006	GS	211	BJ035R	鉗子	13B1X00218139006	GS	193
BH115R	鉗子	13B1X00218139006	GS	211	BJ041R	鉗子	13B1X00218139006	GS	194
BH118R	鉗子	13B1X00218139006	GS	211	BJ042R	鉗子	13B1X00218139006	GS	194
BH119R	鉗子	13B1X00218139006	GS	211	BJ043R	鉗子	13B1X00218139006	GS	194
BH120R	鉗子	13B1X00218139006	GS	211	BJ044R	鉗子	13B1X00218139006	GS	194
BH121R	鉗子	13B1X00218139006	GS	211	BJ045R	鉗子	13B1X00218139006	GS	194
BH130R	鉗子	13B1X00218139006	GS	212	BJ050R	鉗子	13B1X00218139006	GS	194
BH131R	鉗子	13B1X00218139006	GS	212	BJ080R	鉗子	13B1X00218139006	GS	193
BH134R	鉗子	13B1X00218139006	GS	212	BJ081R	鉗子	13B1X00218139006	GS	193
BH135R	鉗子	13B1X00218139006	GS	212	BJ082R	鉗子	13B1X00218139006	GS	193
BH139R	鉗子	13B1X00218139006	GS	3	BJ083R	鉗子	13B1X00218139006	GS	193
BH140R	鉗子	13B1X00218139006	GS	212	BJ086R	鉗子	13B1X00218139006	GS	193
BH141R	鉗子	13B1X00218139006	GS	212	BJ090R	鉗子	13B1X00218139006	GS	193
BH143R	鉗子	13B1X00218139006	GS	3	BJ091R	鉗子	13B1X00218139006	GS	193
BH144R	鉗子	13B1X00218139006	GS	212	BJ096R	鉗子	13B1X00218139006	GS	193
BH145R	鉗子	13B1X00218139006	GS	212	BJ111R	鉗子	13B1X00218139006	GS	193
BH150R	鉗子	13B1X00218139006	GS	212	BJ114R	鉗子	13B1X00218139006	GS	193
BH151R	鉗子	13B1X00218139006	GS	212	BM001R	持針器	13B1X00218130003	GS	83
BH154R	鉗子	13B1X00218139006	GS	212	BM002R	持針器	13B1X00218130003	GS	83
BH155R	鉗子	13B1X00218139006	GS	212	BM003R	持針器	13B1X00218130003	AA	83
BH160R	鉗子	13B1X00218139006	GS	213	BM004R	持針器	13B1X00218130003	GS	83
BH161R	鉗子	13B1X00218139006	GS	213	BM005R	持針器	13B1X00218130003	GS	83
BH164R	鉗子	13B1X00218139006	GS	213	BM008R	持針器	13B1X00218130003	GS	217
BH165R	鉗子	13B1X00218139006	GS	213	BM011R	持針器	13B1X00218130003	GS	217
BH166R	鉗子	13B1X00218139006	GS	213	BM012R	持針器	13B1X00218130003	GS	217
BH167R	鉗子	13B1X00218139006	GS	213	BM013R	持針器	13B1X00218130003	GS	217
BH170R	鉗子	13B1X00218139006	GS	213	BM016R	持針器	13B1X00218130003	GS	217
BH171R	鉗子	13B1X00218139006	GS	213	BM017R	持針器	13B1X00218130003	GS	217
BH176R	鉗子	13B1X00218139006	GS	213	BM019R	持針器	13B1X00218130003	GS	217
BH177R	鉗子	13B1X00218139006	GS	213	BM020R	持針器	13B1X00218130003	GS	219
BJ011R	鉗子	13B1X00218139006	GS	194	BM023R	持針器	13B1X00218130003	GS	219
BJ012R	鉗子	13B1X00218139006	GS	194	BM024R	持針器	13B1X00218130003	GS	217
BJ013R	鉗子	13B1X00218139006	GS	194	BM025R	持針器	13B1X00218130003	GS	220
BJ014R	鉗子	13B1X00218139006	GS	194	BM026R	持針器	13B1X00218130003	GS	220
BJ015R	鉗子	13B1X00218139006	GS	194	BM027R	持針器	13B1X00218130003	GS	220
BJ016R	鉗子	13B1X00218139006	GS	194	BM033R	持針器	13B1X00218130003	GS	219
BJ017R	鉗子	13B1X00218139006	GS	194	BM034R	持針器	13B1X00218130003	GS	219
BJ018R	鉗子	13B1X00218139006	GS	194	BM035R	持針器	13B1X00218130003	GS	219
BJ020R	鉗子	13B1X00218139006	GS	193	BM036R	持針器	13B1X00218130003	GS	219
BJ021R	鉗子	13B1X00218139006	GS	193	BM037R	持針器	13B1X00218130003	GS	219
BJ022R	鉗子	13B1X00218139006	GS	193	BM038R	持針器	13B1X00218130003	GS	219

INDEX

AESCULAP®

品番	販売名	承認/認証/届出番号	販売部門	ページ
BM040R	持針器	13B1X00218130003	GS	219
BM044R	持針器	13B1X00218130003	GS	217
BM045R	持針器	13B1X00218130003	GS	217
BM046R	持針器	13B1X00218130003	GS	217
BM047R	持針器	13B1X00218130003	GS	217
BM051R	持針器	13B1X00218130003	GS	219
BM052R	持針器	13B1X00218130003	GS	219
BM054R	持針器	13B1X00218130003	GS	217
BM055R	持針器	13B1X00218130003	GS	217
BM056R	持針器	13B1X00218130003	GS	217
BM057R	持針器	13B1X00218130003	GS	217
BM063R	持針器	13B1X00218130003	GS	219
BM064R	持針器	13B1X00218130003	GS	219
BM065R	持針器	13B1X00218130003	GS	220
BM066R	持針器	13B1X00218130003	GS	220
BM067R	持針器	13B1X00218130003	GS	220
BM081R	持針器	13B1X00218130003	GS	220
BM132R	持針器	13B1X00218130003	GS	218
BM148R	持針器	13B1X00218130003	GS	218
BM150R	持針器	13B1X00218130003	GS	218
BM153R	持針器	13B1X00218130003	GS	218
BM183R	持針器	13B1X00218130003	GS	218
BM563R	持針器	13B1X00218130003	GS	80
BM564R	持針器	13B1X00218130003	GS	80
BT088R	鉤	13B1X00218138002	SP	129
BT089R	鉤	13B1X00218138002	SP	129
BT090R	鉤	13B1X00218138002	SP	129
BT091R	鉤	13B1X00218138002	SP	129
BT751R	脳神経外科用開創器	13B1X00218150017	GS	54
BT752R	脳神経外科用開創器	13B1X00218150017	GS	54
BT755R	脳神経外科用開創器	13B1X00218150017	GS	54
BV001R	開創器	13B1X00218150005	GS	55
BV002R	開創器	13B1X00218150005	GS	55
BV003R	開創器	13B1X00218150005	GS	55
BV005R	開創器	13B1X00218150005	GS	55
BV010R	開創器	13B1X00218150005	GS	55
BV011R	開創器	13B1X00218150005	GS	55
BV013R	開創器	13B1X00218150005	GS	55
BV066R	開創器	13B1X00218150005	GS	56
BV067R	開創器	13B1X00218150005	GS	56
BV068R	開創器	13B1X00218150005	GS	57
BV070R	開創器	13B1X00218150005	GS	56
BV071R	開創器	13B1X00218150005	GS	56
BV072R	開創器	13B1X00218150005	GS	57
BV073R	開創器	13B1X00218150005	GS	56
BV074R	開創器	13B1X00218150005	GS	56
BV075R	開創器	13B1X00218150005	GS	57
BV076R	開創器	13B1X00218150005	GS	57
BV077R	開創器	13B1X00218150005	GS	57

品番	販売名	承認/認証/届出番号	販売部門	ページ
BV078R	開創器	13B1X00218150005	GS	58
BV079R	開創器	13B1X00218150005	GS	58
BV085R	開創器	13B1X00218150005	GS	58
BV088R	開創器	13B1X00218150005	GS	58
BV101R	開創器	13B1X00218150005	GS	57
BV104R	開創器	13B1X00218150005	GS	57
BV200R	開創器	13B1X00218150005	GS	59
BV201R	開創器	13B1X00218150005	GS	59
BV206R	開創器	13B1X00218150005	GS	59
BV207R	開創器	13B1X00218150005	GS	59
BV208R	開創器	13B1X00218150005	GS	59
BV209R	開創器	13B1X00218150005	GS	59
BV248R	開創器	13B1X00218150005	SP	61
BV250R	開創器	13B1X00218150005	SP	61
BV252R	開創器	13B1X00218150005	SP	61
BV996R	開創器	13B1X00218150005	GS	60
BV997R	開創器	13B1X00218150005	GS	60
BV998R	開創器	13B1X00218150005	GS	60
BV999R	開創器	13B1X00218150005	GS	60
DF112R	つち	13B1X00218143002	AA	35
DO510R	剥離子	13B1X00218142008	AA	12
DO518R	剥離子	13B1X00218142008	AA	20
DO520R	剥離子	13B1X00218142008	AA	15
DO543R	剥離子	13B1X00218142008	AA	15
DO553R	剥離子	13B1X00218142008	AA	15
DO720R	のみ	13B1X00218141003	AA	34
DO728R	のみ	13B1X00218141003	AA	34
DO730R	のみ	13B1X00218141003	AA	34
FA030R	CNS輪ひ	13B1X00218137005	NPS	151
FA031R	CNS輪ひ	13B1X00218137005	NPS	151
FA032R	CNS剥離子	13B1X00218142010	NPS	151
FA033R	CNS剥離子	13B1X00218142010	NPS	151
FA034R	CNS輪ひ	13B1X00218137005	NPS	151
FA035R	CNS輪ひ	13B1X00218137005	NPS	151
FA036R	CNS輪ひ	13B1X00218137005	NPS	151
FA037R	CNS輪ひ	13B1X00218137005	NPS	151
FA038R	CNS輪ひ	13B1X00218137005	NPS	151
FA039R	CNS鉤	13B1X00218138005	NPS	151
FA040R	CNS剥離子	13B1X00218142010	NPS	151
FA041R	CNS輪ひ	13B1X00218137005	NPS	150
FA042R	CNS輪ひ	13B1X00218137005	NPS	150
FA043R	CNS剥離子	13B1X00218142010	NPS	150
FA044R	CNS剥離子	13B1X00218142010	NPS	150
FA045R	CNS輪ひ	13B1X00218137005	NPS	150
FA046R	CNS輪ひ	13B1X00218137005	NPS	150
FA047R	CNS輪ひ	13B1X00218137005	NPS	150
FA060R	CNS輪ひ	13B1X00218137005	NPS	150
FA061R	CNS輪ひ	13B1X00218137005	NPS	150
FA062R	CNS輪ひ	13B1X00218137005	NPS	150

INDEX

AESCULAP®

品番	販売名	承認/認証/届出番号	販売部門	ページ	品番	販売名	承認/認証/届出番号	販売部門	ページ
FA063R	CNS輪ひ	13B1X00218137005	NPS	150	FB569R	鉗子	13B1X00218139006	GS	192
FA064R	CNS輪ひ	13B1X00218137005	NPS	150	FB581R	鉗子	13B1X00218139006	GS	191
FA065R	CNS輪ひ	13B1X00218137005	NPS	150	FB582R	鉗子	13B1X00218139006	GS	191
FA066R	CNS輪ひ	13B1X00218137005	NPS	150	FB590R	鉗子	13B1X00218139006	GS	191
FA067R	CNS鉤	13B1X00218138005	NPS	150	FB591R	鉗子	13B1X00218139006	GS	191
FA068R	CNS剥離子	13B1X00218142010	NPS	150	FB592R	鉗子	13B1X00218139006	GS	191
FA069R	CNSフォーセプス	13B1X00218139029	NPS	147	FB593R	鉗子	13B1X00218139006	GS	191
FA070R	CNSフォーセプス	13B1X00218139029	NPS	147	FC411R	ピンセット	13B1X00218136005	GS	215
FA071R	CNSフォーセプス	13B1X00218139029	NPS	147	FC412R	ピンセット	13B1X00218136005	GS	215
FA072R	CNSシザーズ	13B1X00218135005	NPS	147	FC413R	ピンセット	13B1X00218136005	GS	215
FA073R	CNSシザーズ	13B1X00218135005	NPS	147	FC418R	ピンセット	13B1X00218136005	GS	215
FA074R	CNSシザーズ	13B1X00218135005	NPS	147	FD011R	はさみ	13B1X00218135003	GS	68
FA075R	CNSシザーズ	13B1X00218135005	NPS	147	FD012R	はさみ	13B1X00218135003	GS	68
FA076R	骨パンチ	13B1X00218139021	NPS	146	FD013R	はさみ	13B1X00218135003	GS	68
FB150R	剥離子	13B1X00218142008	GS	129	FD014R	はさみ	13B1X00218135003	GS	68
FB151R	剥離子	13B1X00218142008	GS	129	FD015R	はさみ	13B1X00218135003	GS	68
FB328R	ブルドッグクランプ	13B1X00218130022	GS	189	FD016R	はさみ	13B1X00218135003	GS	69
FB329R	ブルドッグクランプ	13B1X00218130022	GS	189	FD017R	はさみ	13B1X00218135003	GS	69
FB330R	ブルドッグクランプ	13B1X00218130022	GS	189	FD018R	はさみ	13B1X00218135003	GS	69
FB331R	ブルドッグクランプ	13B1X00218130022	GS	189	FD019R	はさみ	13B1X00218135003	GS	69
FB352R	ブルドッグクランプ	13B1X00218130022	GS	189	FD020R	はさみ	13B1X00218135003	GS	69
FB353R	ブルドッグクランプ	13B1X00218130022	GS	189	FD021R	はさみ	13B1X00218135003	GS	69
FB357R	ブルドッグクランプ	13B1X00218130022	GS	189	FD022R	はさみ	13B1X00218135003	GS	70
FB358R	ブルドッグクランプ	13B1X00218130022	GS	189	FD023R	はさみ	13B1X00218135003	GS	70
FB359R	ブルドッグクランプ	13B1X00218130022	GS	189	FD028R	はさみ	13B1X00218135003	GS	68
FB400R	ピンセット	13B1X00218136005	GS	216	FD030R	はさみ	13B1X00218135003	NPS	95
FB401R	ピンセット	13B1X00218136005	GS	216	FD031R	はさみ	13B1X00218135003	NPS	95
FB402R	ピンセット	13B1X00218136005	GS	216	FD032R	はさみ	13B1X00218135003	NPS	96
FB403R	ピンセット	13B1X00218136005	GS	216	FD033R	はさみ	13B1X00218135003	NPS	96
FB404R	ピンセット	13B1X00218136005	GS	216	FD034R	はさみ	13B1X00218135003	NPS	96
FB405R	ピンセット	13B1X00218136005	GS	216	FD035R	はさみ	13B1X00218135003	NPS	96
FB406R	ピンセット	13B1X00218136005	GS	216	FD036R	はさみ	13B1X00218135003	NPS	96
FB407R	ピンセット	13B1X00218136005	GS	216	FD037R	はさみ	13B1X00218135003	NPS	98
FB408R	ピンセット	13B1X00218136005	GS	216	FD038R	はさみ	13B1X00218135003	NPS	97
FB411R	ピンセット	13B1X00218136005	GS	216	FD039R	はさみ	13B1X00218135003	NPS	97
FB412R	ピンセット	13B1X00218136005	GS	216	FD040R	はさみ	13B1X00218135003	NPS	98
FB414R	ピンセット	13B1X00218136005	GS	216	FD043R	はさみ	13B1X00218135003	NPS	98
FB415R	ピンセット	13B1X00218136005	GS	216	FD044R	はさみ	13B1X00218135003	NPS	98
FB416R	ピンセット	13B1X00218136005	GS	216	FD045R	持針器	13B1X00218130003	GS	80
FB417R	ピンセット	13B1X00218136005	GS	216	FD046R	持針器	13B1X00218130003	GS	80
FB540R	鉗子	13B1X00218139006	GS	190	FD048R	持針器	13B1X00218130003	GS	80
FB541R	鉗子	13B1X00218139006	GS	190	FD056R	はさみ	13B1X00218135003	NPS	99
FB542R	鉗子	13B1X00218139006	GS	190	FD057R	はさみ	13B1X00218135003	NPS	99
FB543R	鉗子	13B1X00218139006	GS	190	FD059R	はさみ	13B1X00218135003	NPS	99
FB544R	鉗子	13B1X00218139006	GS	190	FD060R	はさみ	13B1X00218135003	NPS	97
FB557R	鉗子	13B1X00218139006	GS	192	FD061R	はさみ	13B1X00218135003	NPS	97
FB558R	鉗子	13B1X00218139006	GS	192	FD076R	持針器	13B1X00218130003	GS	79
FB567R	鉗子	13B1X00218139006	GS	192	FD079R	持針器	13B1X00218130003	GS	79
FB568R	鉗子	13B1X00218139006	GS	192	FD080R	持針器	13B1X00218130003	GS	79

INDEX

AESCULAP®

品番	販売名	承認/認証/届出番号	販売部門	ページ
FD081R	持針器	13B1X00218130003	GS	79
FD092R	持針器	13B1X00218130003	NPS	108
FD093R	持針器	13B1X00218130003	NPS	108
FD096R	持針器	13B1X00218130003	NPS	108
FD097R	持針器	13B1X00218130003	NPS	108
FD100R	はさみ	13B1X00218135003	GS	71
FD101R	はさみ	13B1X00218135003	GS	71
FD103R	はさみ	13B1X00218135003	GS	71
FD105R	はさみ	13B1X00218135003	NPS	94
FD106R	はさみ	13B1X00218135003	NPS	94
FD107R	はさみ	13B1X00218135003	NPS	94
FD108R	はさみ	13B1X00218135003	NPS	94
FD110R	ピンセット	13B1X00218136005	NPS	111
FD111R	ピンセット	13B1X00218136005	NPS	111
FD113D	ダイヤモンドナイフ	13B1X00218134007	NPS	141
FD114D	ダイヤモンドナイフ	13B1X00218134007	NPS	141
FD115D	ダイヤモンドナイフ	13B1X00218134007	NPS	141
FD116D	ダイヤモンドナイフ	13B1X00218134007	NPS	141
FD120R	持針器	13B1X00218130003	NPS	108
FD137R	CNS輪ひ	13B1X00218137005	NPS	149
FD138R	メス	13B1X00218134002	NPS	149
FD139R	CNS剥離子	13B1X00218142010	NPS	149
FD200R	ピンセット	13B1X00218136005	NPS	118
FD202R	ピンセット	13B1X00218136005	NPS	118
FD204R	ピンセット	13B1X00218136005	NPS	118
FD210R	ピンセット	13B1X00218136005	NPS	118
FD212R	ピンセット	13B1X00218136005	NPS	118
FD214R	ピンセット	13B1X00218136005	NPS	118
FD215R	ピンセット	13B1X00218136005	NPS	118
FD216R	ピンセット	13B1X00218136005	NPS	118
FD217R	ピンセット	13B1X00218136005	NPS	118
FD218R	ピンセット	13B1X00218136005	NPS	119
FD220R	チューブラーシャフト シザーズ	13B1X00218135004	NPS	148
FD222R	チューブラーシャフト フォーセプス	13B1X00218139028	NPS	148
FD223R	ピンセット	13B1X00218136005	NPS	117
FD224R	チューブラーシャフト フォーセプス	13B1X00218139028	NPS	148
FD226R	チューブラーシャフト シザーズ	13B1X00218135004	NPS	148
FD228R	チューブラーシャフト シザーズ	13B1X00218135004	SP	148
FD229R	ピンセット	13B1X00218136005	NPS	117
FD230R	持針器	13B1X00218130003	GS	81
FD231R	持針器	13B1X00218130003	GS	81
FD232R	持針器	13B1X00218130003	GS	81
FD233R	持針器	13B1X00218130003	GS	81
FD240R	持針器	13B1X00218130003	GS	81
FD241R	持針器	13B1X00218130003	GS	81
FD242R	持針器	13B1X00218130003	GS	81
FD243R	持針器	13B1X00218130003	GS	81
FD244R	持針器	13B1X00218130003	GS	82
FD245R	持針器	13B1X00218130003	GS	82

品番	販売名	承認/認証/届出番号	販売部門	ページ
FD246R	持針器	13B1X00218130003	GS	82
FD247R	持針器	13B1X00218130003	GS	82
FD258R	持針器	13B1X00218130003	AA	84
FD259R	持針器	13B1X00218130003	AA	84
FD270R	結紮器	13B1X00218130013	NPS	136
FD271R	結紮器	13B1X00218130013	NPS	136
FD273R	結紮器	13B1X00218130013	NPS	136
FD280R	ピンセット	13B1X00218136005	GS	89
FD281R	ピンセット	13B1X00218136005	GS	89
FD284R	ピンセット	13B1X00218136005	GS	89
FD285R	ピンセット	13B1X00218136005	GS	89
FD286R	ピンセット	13B1X00218136005	GS	89
FD287R	ピンセット	13B1X00218136005	GS	89
FD298R	メス	13B1X00218134002	NPS	128
FD301R	剥離子	13B1X00218142008	NPS	135
FD302R	剥離子	13B1X00218142008	NPS	135
FD303R	剥離子	13B1X00218142008	NPS	135
FD304R	剥離子	13B1X00218142008	NPS	135
FD305R	剥離子	13B1X00218142008	NPS	135
FD306R	消息子	13B1X00218153001	GS	186
FD307R	消息子	13B1X00218153001	GS	186
FD308R	消息子	13B1X00218153001	GS	186
FD310R	拡張器	13B1X00218152001	GS	186
FD311R	消息子	13B1X00218153001	GS	186
FD312R	消息子	13B1X00218153001	GS	186
FD330R	鉤	13B1X00218138002	NPS	130
FD331R	鉤	13B1X00218138002	NPS	130
FD332R	剥離子	13B1X00218142008	NPS	130
FD333R	剥離子	13B1X00218142008	NPS	130
FD334R	剥離子	13B1X00218142008	NPS	130
FD335R	スプーン型鋭ひ及び鈍ひ	13B1X00218137003	NPS	131
FD336R	スプーン型鋭ひ及び鈍ひ	13B1X00218137003	NPS	131
FD337R	剥離子	13B1X00218142008	NPS	131
FD338R	剥離子	13B1X00218142008	NPS	131
FD343R	剥離子	13B1X00218142008	NPS	132
FD344R	剥離子	13B1X00218142008	NPS	132
FD346R	剥離子	13B1X00218142008	NPS	132
FD350R	メス	13B1X00218134002	NPS	139
FD351R	メス	13B1X00218134002	NPS	138
FD352R	メス	13B1X00218134002	NPS	138
FD353R	メス	13B1X00218134002	NPS	138
FD354R	メス	13B1X00218134002	NPS	138
FD361R	メス	13B1X00218134002	NPS	139
FD362R	メス	13B1X00218134002	NPS	139
FD365R	メス	13B1X00218134002	NPS	138
FD366R	メス	13B1X00218134002	NPS	138
FD375R	鉤	13B1X00218138002	NPS	36
FD376R	鉤	13B1X00218138002	NPS	36
FD392R	鉤	13B1X00218138002	NPS	139

INDEX

AESCULAP®

品番	販売名	承認/認証/届出番号	販売部門	ページ	品番	販売名	承認/認証/届出番号	販売部門	ページ
FD396R	鉤	13B1X00218138002	NPS	137	FD736B	はさみ	13B1X00218135003	NPS	107
FD397R	鉤	13B1X00218138002	NPS	137	FD741B	ピンセット	13B1X00218136005	NPS	116
FD398R	鉤	13B1X00218138002	NPS	137	FD743B	ピンセット	13B1X00218136005	NPS	116
FD399R	鉤	13B1X00218138002	NPS	137	FD761B	ピンセット	13B1X00218136005	NPS	116
FD410R	メス	13B1X00218134002	NPS	127	FD763B	ピンセット	13B1X00218136005	NPS	116
FD411R	メス	13B1X00218134002	NPS	127	FD766B	ピンセット	13B1X00218136005	NPS	122
FD412R	メス	13B1X00218134002	NPS	127	FD767B	ピンセット	13B1X00218136005	NPS	122
FD413R	メス	13B1X00218134002	NPS	127	FD768B	ピンセット	13B1X00218136005	NPS	122
FD414R	メス	13B1X00218134002	NPS	127	FD769B	ピンセット	13B1X00218136005	NPS	112
FD415R	メス	13B1X00218134002	NPS	127	FD771B	はさみ	13B1X00218135003	NPS	107
FD416R	メス	13B1X00218134002	NPS	127	FD772B	はさみ	13B1X00218135003	NPS	107
FD418R	メス	13B1X00218134002	NPS	127	FD773B	はさみ	13B1X00218135003	NPS	107
FD429R	剥離子	13B1X00218142008	NPS	140	FD774B	はさみ	13B1X00218135003	NPS	107
FD430R	鉤	13B1X00218138002	NPS	140	FD775B	はさみ	13B1X00218135003	NPS	107
FD432R	鉤	13B1X00218138002	NPS	140	FD776B	はさみ	13B1X00218135003	NPS	107
FD460R	-	-	NPS	125	FD786B	ピンセット	13B1X00218136005	NPS	122
FD466R	-	-	NPS	125	FD787B	ピンセット	13B1X00218136005	NPS	122
FD467R	-	-	NPS	134	FD788B	ピンセット	13B1X00218136005	NPS	122
FD481B	はさみ	13B1X00218135003	NPS	78	FD789B	ピンセット	13B1X00218136005	NPS	122
FD482B	はさみ	13B1X00218135003	NPS	78	FD797B	消息子	13B1X00218153001	NPS	134
FD483B	はさみ	13B1X00218135003	NPS	78	FD798B	消息子	13B1X00218153001	NPS	134
FD484B	はさみ	13B1X00218135003	NPS	107	FD799B	消息子	13B1X00218153001	NPS	134
FD485B	はさみ	13B1X00218135003	NPS	107	FD805B	CNS鉤	13B1X00218138005	NPS	134
FD488B	ピンセット	13B1X00218136005	NPS	92	FD808B	CNS鉤	13B1X00218138005	NPS	134
FD489B	ピンセット	13B1X00218136005	NPS	92	FD809B	CNS鉤	13B1X00218138005	NPS	134
FD490B	ピンセット	13B1X00218136005	NPS	92	FD811B	剥離子	13B1X00218142008	NPS	134
FD493B	持針器	13B1X00218130003	NPS	85	FD812B	剥離子	13B1X00218142008	NPS	134
FD494B	持針器	13B1X00218130003	NPS	85	FD814B	剥離子	13B1X00218142008	NPS	134
FD495B	持針器	13B1X00218130003	NPS	85	FD815B	剥離子	13B1X00218142008	NPS	134
FD575R	血管一時結紮用クリップ	13B1X00218130019	GS	187	FD816B	剥離子	13B1X00218142008	NPS	134
FD576R	血管一時結紮用クリップ	13B1X00218130019	GS	187	FD818B	剥離子	13B1X00218142008	NPS	134
FD635R	血管一時結紮用クリップ	13B1X00218130019	GS	187	FD819B	剥離子	13B1X00218142008	NPS	134
FD636R	血管一時結紮用クリップ	13B1X00218130019	GS	187	FD821B	剥離子	13B1X00218142008	NPS	134
FD701B	はさみ	13B1X00218135003	NPS	107	FD822B	剥離子	13B1X00218142008	NPS	134
FD702B	はさみ	13B1X00218135003	NPS	107	FD823B	剥離子	13B1X00218142008	NPS	134
FD703B	はさみ	13B1X00218135003	NPS	107	FD824B	剥離子	13B1X00218142008	NPS	134
FD704B	はさみ	13B1X00218135003	NPS	107	FD825B	剥離子	13B1X00218142008	NPS	134
FD705B	はさみ	13B1X00218135003	NPS	107	FD826B	剥離子	13B1X00218142008	NPS	134
FD706B	はさみ	13B1X00218135003	NPS	107	FD827B	剥離子	13B1X00218142008	NPS	134
FD711B	ピンセット	13B1X00218136005	NPS	116	FD828B	剥離子	13B1X00218142008	NPS	134
FD713B	ピンセット	13B1X00218136005	NPS	116	FD831B	剥離子	13B1X00218142008	NPS	134
FD717B	持針器	13B1X00218130003	NPS	110	FD832B	剥離子	13B1X00218142008	NPS	134
FD718B	持針器	13B1X00218130003	NPS	110	FD833B	剥離子	13B1X00218142008	NPS	134
FD719B	持針器	13B1X00218130003	NPS	110	FD835B	剥離子	13B1X00218142008	NPS	134
FD731B	はさみ	13B1X00218135003	NPS	107	FD836B	剥離子	13B1X00218142008	NPS	134
FD732B	はさみ	13B1X00218135003	NPS	107	FD839B	メス	13B1X00218134002	NPS	134
FD733B	はさみ	13B1X00218135003	NPS	107	FD840B	メス	13B1X00218134002	NPS	134
FD734B	はさみ	13B1X00218135003	NPS	107	FD841B	メス	13B1X00218134002	NPS	134
FD735B	はさみ	13B1X00218135003	NPS	107	FD848B	剥離子	13B1X00218142008	NPS	134

INDEX

AESCULAP®

品番	販売名	承認/認証/届出番号	販売部門	ページ
FD849B	剥離子	13B1X00218142008	NPS	134
FD861R	メス	13B1X00218134002	NPS	128
FD864R	メス	13B1X00218134002	NPS	128
FD866R	メス	13B1X00218134002	NPS	128
FE005K	血管一時結紮用クリップ	13B1X00218130019	GS	188
FE010K	血管一時結紮用クリップ	13B1X00218130019	GS	188
FE011K	血管一時結紮用クリップ	13B1X00218130019	GS	188
FE012K	血管一時結紮用クリップ	13B1X00218130019	GS	188
FE013K	血管一時結紮用クリップ	13B1X00218130019	GS	188
FE014K	血管一時結紮用クリップ	13B1X00218130019	GS	188
FE020K	血管一時結紮用クリップ	13B1X00218130019	GS	188
FE021K	血管一時結紮用クリップ	13B1X00218130019	GS	188
FE022K	血管一時結紮用クリップ	13B1X00218130019	GS	188
FE023K	血管一時結紮用クリップ	13B1X00218130019	GS	188
FE024K	血管一時結紮用クリップ	13B1X00218130019	GS	188
FF003R	頭皮クリップ用インスツルメント	13B1X00218139039	NPS	2
FF005R	頭皮クリップ (未滅菌)	13B1X00218130020	NPS	2
FF007P	頭皮クリップ用インスツルメント	13B1X00218139039	NPS	2
FF010R	鉗子	13B1X00218139006	NPS	3
FF011R	鉗子	13B1X00218139006	NPS	3
FF013P	頭皮クリップ	21900BZX01189000	NPS	2
FF014R	頭皮クリップ用インスツルメント	13B1X00218139039	NPS	2
FF015P	頭皮クリップ	21900BZX01189000	NPS	2
FF020R	脳神経外科用開創器	13B1X00218150017	NPS	4
FF022R	脳神経外科用開創器	13B1X00218150017	NPS	4
FF050R	骨把持鉗子	13B1X00218158028	NPS	6
FF056R	手動式手術用ドリル	13B1X00218158031	NPS	4
FF057R	手動式手術用ドリル	13B1X00218158031	NPS	4
FF061R	手動式ドリル用バー	13B1X00218158032	NPS	4
FF062R	手動式ドリル用バー	13B1X00218158032	NPS	4
FF063R	手動式ドリル用バー	13B1X00218158032	NPS	4
FF064R	手動式ドリル用バー	13B1X00218158032	NPS	4
FF065R	手動式ドリル用バー	13B1X00218158032	NPS	4
FF066R	手動式ドリル用バー	13B1X00218158032	NPS	4
FF067R	手動式ドリル用バー	13B1X00218158032	NPS	4
FF068R	手動式ドリル用バー	13B1X00218158032	NPS	4
FF113R	骨把持鉗子	13B1X00218158028	NPS	6
FF130R	線鋸	13B1X00218140006	NPS	5
FF148R	-	-	NPS	51
FF149R	-	-	NPS	51
FF150R	脳神経外科用開創器	13B1X00218150017	NPS	48
FF151R	脳神経外科用開創器	13B1X00218150017	NPS	49
FF152R	脳神経外科用開創器	13B1X00218150017	NPS	48,49
FF153R	脳神経外科用開創器	13B1X00218150017	NPS	48,50,51
FF154R	脳神経外科用開創器	13B1X00218150017	NPS	48,50
FF155R	脳神経外科用開創器	13B1X00218150017	NPS	50
FF156R	脳神経外科用開創器	13B1X00218150017	NPS	50
FF161R	脳神経外科用開創器	13B1X00218150017	NPS	51
FF163R	脳神経外科用開創器	13B1X00218150017	NPS	51

品番	販売名	承認/認証/届出番号	販売部門	ページ
FF165R	脳神経外科用開創器	13B1X00218150017	NPS	51
FF180R	-	-	NPS	47,51
FF185R	脳神経外科用開創器	13B1X00218150017	NPS	50
FF187R	脳神経外科用開創器	13B1X00218150017	NPS	50
FF190R	脳神経外科用開創器	13B1X00218150017	NPS	49
FF191R	脳神経外科用開創器	13B1X00218150017	NPS	49
FF193R	脳神経外科用開創器	13B1X00218150017	NPS	49
FF201R	脳神経外科用開創器	13B1X00218150017	NPS	54
FF202R	脳神経外科用開創器	13B1X00218150017	NPS	54
FF211R	脳神経外科用開創器	13B1X00218150017	NPS	54
FF212R	脳神経外科用開創器	13B1X00218150017	NPS	54
FF213R	脳神経外科用開創器	13B1X00218150017	NPS	54
FF214R	脳神経外科用開創器	13B1X00218150017	NPS	54
FF216R	脳神経外科用開創器	13B1X00218150017	NPS	54
FF217R	脳神経外科用開創器	13B1X00218150017	NPS	54
FF218R	脳神経外科用開創器	13B1X00218150017	NPS	54
FF219R	脳神経外科用開創器	13B1X00218150017	NPS	54
FF222R	脳神経外科用開創器	13B1X00218150017	NPS	54
FF231R	脳神経外科用開創器	13B1X00218150017	NPS	53
FF232R	脳神経外科用開創器	13B1X00218150017	NPS	53
FF233R	脳神経外科用開創器	13B1X00218150017	NPS	53
FF256R	脳神経外科用開創器	13B1X00218150017	NPS	53
FF257R	脳神経外科用開創器	13B1X00218150017	NPS	53
FF258R	脳神経外科用開創器	13B1X00218150017	NPS	53
FF259R	脳神経外科用開創器	13B1X00218150017	NPS	53
FF260R	脳神経外科用開創器	13B1X00218150017	NPS	46
FF262R	脳神経外科用開創器	13B1X00218150017	NPS	46
FF266R	脳神経外科用開創器	13B1X00218150017	NPS	46
FF267R	脳神経外科用開創器	13B1X00218150017	NPS	46
FF268R	脳神経外科用開創器	13B1X00218150017	NPS	46
FF270R	脳神経外科用開創器	13B1X00218150017	NPS	44,45,46
FF273R	脳神経外科用開創器	13B1X00218150017	NPS	44,46,47
FF274R	脳神経外科用開創器	13B1X00218150017	NPS	44,47,51
FF280R	脳神経外科用開創器	13B1X00218150017	NPS	45,49
FF282R	脳神経外科用開創器	13B1X00218150017	NPS	44,45,47
FF283R	脳神経外科用開創器	13B1X00218150017	NPS	44,45,47
FF284R	脳神経外科用開創器	13B1X00218150017	NPS	45,47
FF285R	脳神経外科用開創器	13B1X00218150017	NPS	44,45,49
FF286R	脳神経外科用開創器	13B1X00218150017	NPS	44,45,49
FF291R	剥離子	13B1X00218142008	NPS	7
FF292R	剥離子	13B1X00218142008	NPS	7
FF293R	剥離子	13B1X00218142008	NPS	7
FF294R	剥離子	13B1X00218142008	NPS	7
FF295R	剥離子	13B1X00218142008	NPS	7
FF300R	剥離子	13B1X00218142008	NPS	9
FF303R	剥離子	13B1X00218142008	SP	133
FF305R	剥離子	13B1X00218142008	SP	133
FF307R	剥離子	13B1X00218142008	SP	133
FF309	結紮器	13B1X00218130013	SP	133

INDEX

AESCULAP®

品番	販売名	承認/認証/届出番号	販売部門	ページ	品番	販売名	承認/認証/届出番号	販売部門	ページ
FF310R	剥離子	13B1X00218142008	SP	133	FF553R	CNSロンジュール	13B1X00218139030	SP	180
FF311R	剥離子	13B1X00218142008	SP	133	FF554R	CNSロンジュール	13B1X00218139030	SP	180
FF312R	剥離子	13B1X00218142008	SP	133	FF562R	CNSロンジュール	13B1X00218139030	SP	180
FF321R	鉤	13B1X00218138002	NPS	36	FF563R	CNSロンジュール	13B1X00218139030	SP	180
FF322R	鉤	13B1X00218138002	NPS	36	FF564R	CNSロンジュール	13B1X00218139030	SP	180
FF326R	剥離子	13B1X00218142008	NPS	7	FF565R	CNSロンジュール	13B1X00218139030	SP	180
FF327R	剥離子	13B1X00218142008	NPS	7	FF566R	CNSロンジュール	13B1X00218139030	SP	180
FF341R	鉗子	13B1X00218139006	NPS	126	FF573R	CNSロンジュール	13B1X00218139030	SP	180
FF342R	鉗子	13B1X00218139006	NPS	126	FF574R	CNSロンジュール	13B1X00218139030	SP	180
FF343R	鉗子	13B1X00218139006	NPS	126	FF575R	CNSロンジュール	13B1X00218139030	SP	180
FF345R	鉗子	13B1X00218139006	NPS	146,182	FF583R	CNSロンジュール	13B1X00218139030	SP	180
FF431R	脳神経外科用開創器	13B1X00218150017	NPS	52	FF584R	CNSロンジュール	13B1X00218139030	SP	180
FF441R	脳神経外科用開創器	13B1X00218150017	NPS	54	FF589R	鼻鏡	13B1X00218150010	NPS	144
FF442R	脳神経外科用開創器	13B1X00218150017	NPS	54	FF590B	鼻鏡	13B1X00218150010	NPS	144
FF443R	脳神経外科用開創器	13B1X00218150017	NPS	54	FF590R	鼻鏡	13B1X00218150010	NPS	144
FF444R	脳神経外科用開創器	13B1X00218150017	NPS	54	FF591R	鼻鏡	13B1X00218150010	NPS	144
FF445R	脳神経外科用開創器	13B1X00218150017	NPS	54	FF599R	CNSロンジュール	13B1X00218139030	NPS	182
FF446R	脳神経外科用開創器	13B1X00218150017	NPS	54	FF600R	CNSロンジュール	13B1X00218139030	NPS	182
FF456B	脳神経外科用開創器	13B1X00218150017	NPS	53	FF605R	CNSロンジュール	13B1X00218139030	NPS	182
FF457B	脳神経外科用開創器	13B1X00218150017	NPS	53	FF608R	剥離子	13B1X00218142008	NPS	155
FF458B	脳神経外科用開創器	13B1X00218150017	NPS	53	FF609R	剥離子	13B1X00218142008	NPS	155
FF459B	脳神経外科用開創器	13B1X00218150017	NPS	53	FF611R	輪ひ	13B1X00218137004	NPS	152
FF466R	骨パンチ	13B1X00218139021	SP	166,173	FF614R	輪ひ	13B1X00218137004	NPS	152
FF467R	骨パンチ	13B1X00218139021	SP	166,173	FF616R	輪ひ	13B1X00218137004	NPS	153
FF468R	骨パンチ	13B1X00218139021	SP	166,173	FF617R	輪ひ	13B1X00218137004	NPS	153
FF469R	骨パンチ	13B1X00218139021	SP	166,173	FF618R	輪ひ	13B1X00218137004	NPS	153
FF480R	シリコンコーティング脳ペラ	13B1X00218138003	NPS	53	FF619R	剥離子	13B1X00218142008	NPS	155
FF482R	シリコンコーティング脳ペラ	13B1X00218138003	NPS	53	FF620R	剥離子	13B1X00218142008	NPS	157
FF484R	シリコンコーティング脳ペラ	13B1X00218138003	NPS	53	FF621R	剥離子	13B1X00218142008	NPS	157
FF486R	シリコンコーティング脳ペラ	13B1X00218138003	NPS	53	FF624R	スプーン型鋭ひ及び鈍ひ	13B1X00218137003	NPS	155
FF488R	シリコンコーティング脳ペラ	13B1X00218138003	NPS	53	FF625R	剥離子	13B1X00218142008	NPS	158
FF496R	骨パンチ	13B1X00218139021	SP	166,173	FF626R	剥離子	13B1X00218142008	NPS	158
FF497R	骨パンチ	13B1X00218139021	SP	166,173	FF627R	CNS剥離子	13B1X00218142010	NPS	154
FF498R	骨パンチ	13B1X00218139021	SP	166,173	FF628R	CNS剥離子	13B1X00218142010	NPS	154
FF499R	骨パンチ	13B1X00218139021	SP	166,173	FF629R	鉤	13B1X00218138002	NPS	154
FF502R	CNSロンジュール	13B1X00218139030	SP	180	FF631R	輪ひ	13B1X00218137004	NPS	152
FF503R	CNSロンジュール	13B1X00218139030	SP	180	FF632R	輪ひ	13B1X00218137004	NPS	152
FF504R	CNSロンジュール	13B1X00218139030	SP	180	FF635R	スプーン型鋭ひ及び鈍ひ	13B1X00218137003	NPS	156
FF513R	CNSロンジュール	13B1X00218139030	SP	180	FF637R	輪ひ	13B1X00218137004	NPS	156
FF514R	CNSロンジュール	13B1X00218139030	SP	180	FF638R	骨パンチ	13B1X00218139021	SP	166,172
FF523R	CNSロンジュール	13B1X00218139030	SP	180	FF639R	骨パンチ	13B1X00218139021	SP	166,172
FF532R	CNSロンジュール	13B1X00218139030	SP	180	FF640R	剥離子	13B1X00218142008	NPS	156
FF533R	CNSロンジュール	13B1X00218139030	SP	180	FF641R	剥離子	13B1X00218142008	NPS	156
FF534R	CNSロンジュール	13B1X00218139030	SP	180	FF642R	輪ひ	13B1X00218137004	NPS	156
FF535R	CNSロンジュール	13B1X00218139030	SP	180	FF643R	剥離子	13B1X00218142008	NPS	156
FF536R	CNSロンジュール	13B1X00218139030	SP	180	FF644R	剥離子	13B1X00218142008	NPS	156
FF543R	CNSロンジュール	13B1X00218139030	SP	180	FF645R	骨パンチ	13B1X00218139021	SP	166,172
FF544R	CNSロンジュール	13B1X00218139030	SP	180	FF646R	骨パンチ	13B1X00218139021	SP	166,172
FF545R	CNSロンジュール	13B1X00218139030	SP	180	FF649R	骨パンチ	13B1X00218139021	SP	166,172

INDEX

AESCULAP®

品番	販売名	承認/認証/届出番号	販売部門	ページ
FK124R	起子	13B1X00218142005	GS	11
FK130R	起子	13B1X00218142005	GS	11
FK131R	起子	13B1X00218142005	GS	11
FK133R	起子	13B1X00218142005	GS	11
FK139R	起子	13B1X00218142005	GS	11
FK291R	剥離子	13B1X00218142008	GS	14
FK300R	剥離子	13B1X00218142008	GS	13
FK301R	剥離子	13B1X00218142008	GS	17
FK302R	剥離子	13B1X00218142008	GS	17
FK306R	剥離子	13B1X00218142008	GS	17
FK307R	剥離子	13B1X00218142008	GS	17
FK308R	剥離子	13B1X00218142008	GS	17
FK309R	剥離子	13B1X00218142008	GS	17
FK310R	剥離子	13B1X00218142008	GS	13
FK314R	剥離子	13B1X00218142008	NPS	18
FK316NR	剥離子	13B1X00218142008	GS	19
FK317NR	剥離子	13B1X00218142008	GS	19
FK318NR	剥離子	13B1X00218142008	GS	19
FK319NR	剥離子	13B1X00218142008	GS	19
FK321NR	剥離子	13B1X00218142008	GS	19
FK328R	剥離子	13B1X00218142008	SP	18
FK329R	剥離子	13B1X00218142008	SP	18
FK350R	剥離子	13B1X00218142008	GS	20
FK360R	剥離子	13B1X00218142008	GS	20
FK362R	剥離子	13B1X00218142008	GS	20
FK394R	剥離子	13B1X00218142008	AA	18
FK530R	剥離子	13B1X00218142008	GS	16
FK532R	剥離子	13B1X00218142008	GS	16
FK534R	剥離子	13B1X00218142008	GS	16
FK541R	剥離子	13B1X00218142008	GS	16
FK543R	剥離子	13B1X00218142008	GS	16
FK552R	剥離子	13B1X00218142008	GS	16
FK630NR	スプーン型鋭ひ及び鈍ひ	13B1X00218137003	GS	29
FK631NR	スプーン型鋭ひ及び鈍ひ	13B1X00218137003	GS	29
FK632NR	スプーン型鋭ひ及び鈍ひ	13B1X00218137003	GS	29
FK633NR	スプーン型鋭ひ及び鈍ひ	13B1X00218137003	GS	29
FK634NR	スプーン型鋭ひ及び鈍ひ	13B1X00218137003	GS	29
FK635NR	スプーン型鋭ひ及び鈍ひ	13B1X00218137003	GS	29
FK636NR	スプーン型鋭ひ及び鈍ひ	13B1X00218137003	GS	29
FK637NR	スプーン型鋭ひ及び鈍ひ	13B1X00218137003	GS	29
FK638NR	スプーン型鋭ひ及び鈍ひ	13B1X00218137003	GS	29
FK639NR	スプーン型鋭ひ及び鈍ひ	13B1X00218137003	GS	29
FK640NR	スプーン型鋭ひ及び鈍ひ	13B1X00218137003	GS	29
FK641NR	スプーン型鋭ひ及び鈍ひ	13B1X00218137003	GS	29
FK642NR	スプーン型鋭ひ及び鈍ひ	13B1X00218137003	GS	29
FK643NR	スプーン型鋭ひ及び鈍ひ	13B1X00218137003	GS	29
FK644NR	スプーン型鋭ひ及び鈍ひ	13B1X00218137003	GS	29
FK645NR	スプーン型鋭ひ及び鈍ひ	13B1X00218137003	GS	29
FK646NR	スプーン型鋭ひ及び鈍ひ	13B1X00218137003	GS	29

品番	販売名	承認/認証/届出番号	販売部門	ページ
FK647NR	スプーン型鋭ひ及び鈍ひ	13B1X00218137003	GS	29
FK648NR	スプーン型鋭ひ及び鈍ひ	13B1X00218137003	GS	29
FK649NR	スプーン型鋭ひ及び鈍ひ	13B1X00218137003	GS	29
FK662R	スプーン型鋭ひ及び鈍ひ	13B1X00218137003	GS	30
FK663R	スプーン型鋭ひ及び鈍ひ	13B1X00218137003	GS	30
FK664R	スプーン型鋭ひ及び鈍ひ	13B1X00218137003	GS	30
FK665R	スプーン型鋭ひ及び鈍ひ	13B1X00218137003	GS	30
FK675R	スプーン型鋭ひ及び鈍ひ	13B1X00218137003	GS	30
FK676R	スプーン型鋭ひ及び鈍ひ	13B1X00218137003	GS	30
FK677R	スプーン型鋭ひ及び鈍ひ	13B1X00218137003	GS	30
FK678R	スプーン型鋭ひ及び鈍ひ	13B1X00218137003	GS	30
FK679R	スプーン型鋭ひ及び鈍ひ	13B1X00218137003	GS	30
FK684R	スプーン型鋭ひ及び鈍ひ	13B1X00218137003	GS	30
FK685R	スプーン型鋭ひ及び鈍ひ	13B1X00218137003	GS	30
FK686R	スプーン型鋭ひ及び鈍ひ	13B1X00218137003	GS	30
FK702R	スプーン型鋭ひ及び鈍ひ	13B1X00218137003	SP	30
FK703R	スプーン型鋭ひ及び鈍ひ	13B1X00218137003	SP	30
FK704R	スプーン型鋭ひ及び鈍ひ	13B1X00218137003	SP	30
FK705R	スプーン型鋭ひ及び鈍ひ	13B1X00218137003	SP	30
FK712R	スプーン型鋭ひ及び鈍ひ	13B1X00218137003	SP	30
FK713R	スプーン型鋭ひ及び鈍ひ	13B1X00218137003	SP	30
FK714R	スプーン型鋭ひ及び鈍ひ	13B1X00218137003	SP	30
FK715R	スプーン型鋭ひ及び鈍ひ	13B1X00218137003	SP	30
FK723R	スプーン型鋭ひ及び鈍ひ	13B1X00218137003	SP	30
FK724R	スプーン型鋭ひ及び鈍ひ	13B1X00218137003	SP	30
FK725R	スプーン型鋭ひ及び鈍ひ	13B1X00218137003	SP	30
FK801R	スプーン型鋭ひ及び鈍ひ	13B1X00218137003	GS	28
FK814R	スプーン型鋭ひ及び鈍ひ	13B1X00218137003	GS	28
FK842R	スプーン型鋭ひ及び鈍ひ	13B1X00218137003	GS	28
FK850R	スプーン型鋭ひ及び鈍ひ	13B1X00218137003	GS	28
FK882R	K A I R i s o n 気動式骨パンチ	13B1X00218139027	SP	174
FK883R	K A I R i s o n 気動式骨パンチ	13B1X00218139027	SP	174
FK884R	K A I R i s o n 気動式骨パンチ	13B1X00218139027	SP	174
FK885R	K A I R i s o n 気動式骨パンチ	13B1X00218139027	SP	174
FK886R	K A I R i s o n 気動式骨パンチ	13B1X00218139027	SP	174
FK887R	-	-	SP	174
FK888SU	-	-	SP	174
FK892R	K A I R i s o n 気動式骨パンチ	13B1X00218139027	SP	174
FK893R	K A I R i s o n 気動式骨パンチ	13B1X00218139027	SP	174
FK894R	K A I R i s o n 気動式骨パンチ	13B1X00218139027	SP	174
FK895R	K A I R i s o n 気動式骨パンチ	13B1X00218139027	SP	174
FK896R	K A I R i s o n 気動式骨パンチ	13B1X00218139027	SP	174
FK898R	-	-	SP	174
FK899R	K A I R i s o n 気動式骨パンチ	13B1X00218139027	SP	174
FK900B	骨パンチ	13B1X00218139021	SP	167,169
FK900R	骨パンチ	13B1X00218139021	SP	167,170
FK901B	骨パンチ	13B1X00218139021	SP	167,169
FK901R	骨パンチ	13B1X00218139021	SP	167,170
FK902B	骨パンチ	13B1X00218139021	SP	167,169

INDEX

AESCULAP®

品番	販売名	承認/認証/届出番号	販売部門	ページ
FK969B	骨パンチ	13B1X00218139021	SP	167,169
FK969R	骨パンチ	13B1X00218139021	SP	167,170
FK970B	骨パンチ	13B1X00218139021	SP	167,169
FK970R	骨パンチ	13B1X00218139021	SP	167,170
FK971B	骨パンチ	13B1X00218139021	SP	167,169
FK971R	骨パンチ	13B1X00218139021	SP	167,170
FK972B	骨パンチ	13B1X00218139021	SP	167,169
FK972R	骨パンチ	13B1X00218139021	SP	167,170
FK973B	骨パンチ	13B1X00218139021	SP	167,169
FK973R	骨パンチ	13B1X00218139021	SP	167,170
FK974B	骨パンチ	13B1X00218139021	SP	167,169
FK974R	骨パンチ	13B1X00218139021	SP	167,170
FK976B	骨パンチ	13B1X00218139021	SP	167,169
FK976R	骨パンチ	13B1X00218139021	SP	167,170
FK977B	骨パンチ	13B1X00218139021	SP	167,169
FK977R	骨パンチ	13B1X00218139021	SP	167,170
FK978B	骨パンチ	13B1X00218139021	SP	167,169
FK978R	骨パンチ	13B1X00218139021	SP	167,170
FK979B	骨パンチ	13B1X00218139021	SP	167,169
FK979R	骨パンチ	13B1X00218139021	SP	167,170
FK980R	骨パンチ	13B1X00218139021	SP	170
FK981B	骨パンチ	13B1X00218139021	SP	169
FK981R	骨パンチ	13B1X00218139021	SP	170
FK982B	骨パンチ	13B1X00218139021	SP	167,169
FK982R	骨パンチ	13B1X00218139021	SP	167,170
FK983B	骨パンチ	13B1X00218139021	SP	167,169
FK983R	骨パンチ	13B1X00218139021	SP	167,170
FK984B	骨パンチ	13B1X00218139021	SP	167,169
FK984R	骨パンチ	13B1X00218139021	SP	167,170
FK985B	骨パンチ	13B1X00218139021	SP	167,169
FK985R	骨パンチ	13B1X00218139021	SP	167,170
FK986B	骨パンチ	13B1X00218139021	SP	169
FK986R	骨パンチ	13B1X00218139021	SP	170
FK987B	骨パンチ	13B1X00218139021	SP	169
FK987R	骨パンチ	13B1X00218139021	SP	170
FK988B	骨パンチ	13B1X00218139021	SP	169
FK988R	骨パンチ	13B1X00218139021	SP	170
FK989B	骨パンチ	13B1X00218139021	SP	169
FK989R	骨パンチ	13B1X00218139021	SP	170
FL034	つち	13B1X00218143002	GS	35
FL035R	つち	13B1X00218143002	GS	35
FL036R	つち	13B1X00218143002	GS	35
FL037	つち	13B1X00218143002	GS	35
FL038R	つち	13B1X00218143002	GS	35
FL044R	つち	13B1X00218143002	GS	35
FL650R	のみ	13B1X00218141003	GS	34
FL651R	のみ	13B1X00218141003	GS	34
FL652R	のみ	13B1X00218141003	GS	34
FL653R	のみ	13B1X00218141003	GS	34

品番	販売名	承認/認証/届出番号	販売部門	ページ
FL654R	のみ	13B1X00218141003	GS	34
FL655R	のみ	13B1X00218141003	GS	34
FL656R	のみ	13B1X00218141003	GS	34
FL658R	のみ	13B1X00218141003	GS	34
FL659R	のみ	13B1X00218141003	GS	34
FL660R	のみ	13B1X00218141003	GS	34
FL662R	のみ	13B1X00218141003	GS	34
FL781R	のみ	13B1X00218141003	GS	34
FL783R	のみ	13B1X00218141003	GS	34
FL785R	のみ	13B1X00218141003	GS	34
FL788R	のみ	13B1X00218141003	GS	34
FL789R	のみ	13B1X00218141003	GS	34
FL790R	のみ	13B1X00218141003	GS	34
FM001R	ピンセット	13B1X00218136005	GS	90,124
FM002R	ピンセット	13B1X00218136005	GS	90
FM003R	ピンセット	13B1X00218136005	GS	90
FM004R	ピンセット	13B1X00218136005	GS	90
FM005R	ピンセット	13B1X00218136005	GS	90
FM006R	ピンセット	13B1X00218136005	GS	90
FM010R	はさみ	13B1X00218135003	GS	72
FM011R	はさみ	13B1X00218135003	GS	72
FM012R	はさみ	13B1X00218135003	GS	72
FM013R	はさみ	13B1X00218135003	GS	72
FM014R	はさみ	13B1X00218135003	GS	73
FM021R	持針器	13B1X00218130003	GS	86
FM024R	-	-	GS	124
FM026R	-	-	GS	124
FM033R	ピンセット	13B1X00218136005	GS	91,124
FM034R	ピンセット	13B1X00218136005	GS	91
FM035R	ピンセット	13B1X00218136005	GS	91
FM036R	ピンセット	13B1X00218136005	GS	91
FM040R	はさみ	13B1X00218135003	GS	73
FM041R	はさみ	13B1X00218135003	GS	73
FM061R	持針器	13B1X00218130003	GS	86,124
FM120R	はさみ	13B1X00218135003	NPS	103
FM121R	はさみ	13B1X00218135003	NPS	104
FM122R	はさみ	13B1X00218135003	NPS	103
FM123R	はさみ	13B1X00218135003	NPS	104
FM124R	はさみ	13B1X00218135003	NPS	103
FM125R	はさみ	13B1X00218135003	NPS	104
FM130R	はさみ	13B1X00218135003	NPS	130
FM131R	はさみ	13B1X00218135003	NPS	104
FM132R	はさみ	13B1X00218135003	NPS	130
FM133R	はさみ	13B1X00218135003	NPS	104
FM134R	はさみ	13B1X00218135003	NPS	103
FM135R	はさみ	13B1X00218135003	NPS	104
FM140R	はさみ	13B1X00218135003	NPS	103
FM141R	はさみ	13B1X00218135003	NPS	104
FM142R	はさみ	13B1X00218135003	NPS	103

INDEX

AESCULAP®

品番	販売名	承認/認証/届出番号	販売部門	ページ	品番	販売名	承認/認証/届出番号	販売部門	ページ
FM143R	はさみ	13B1X00218135003	NPS	104	FM471R	はさみ	13B1X00218135003	GS	74
FM144R	はさみ	13B1X00218135003	NPS	103	FM472R	はさみ	13B1X00218135003	GS	74
FM145R	はさみ	13B1X00218135003	NPS	104	FM473R	はさみ	13B1X00218135003	GS	74
FM146B	はさみ	13B1X00218135003	NPS	100	FM474R	はさみ	13B1X00218135003	GS	74
FM147B	はさみ	13B1X00218135003	NPS	100	FM476R	はさみ	13B1X00218135003	GS	76
FM148B	はさみ	13B1X00218135003	NPS	100	FM477R	はさみ	13B1X00218135003	GS	76
FM149B	はさみ	13B1X00218135003	NPS	100	FM478R	はさみ	13B1X00218135003	GS	76
FM150R	ピンセット	13B1X00218136005	NPS	114	FM479R	はさみ	13B1X00218135003	GS	76
FM151R	ピンセット	13B1X00218136005	NPS	114	FM480R	はさみ	13B1X00218135003	GS	76
FM153R	ピンセット	13B1X00218136005	NPS	114	FM481R	はさみ	13B1X00218135003	GS	76
FM154R	ピンセット	13B1X00218136005	NPS	114	FM482R	はさみ	13B1X00218135003	GS	76
FM156R	ピンセット	13B1X00218136005	NPS	114	FM483R	はさみ	13B1X00218135003	GS	76
FM157R	ピンセット	13B1X00218136005	NPS	114	FM484R	はさみ	13B1X00218135003	GS	76
FM158R	ピンセット	13B1X00218136005	NPS	114	FM485R	はさみ	13B1X00218135003	GS	76
FM159R	はさみ	13B1X00218135003	NPS	101	FM486R	はさみ	13B1X00218135003	GS	76
FM161R	はさみ	13B1X00218135003	NPS	101	FM488R	はさみ	13B1X00218135003	GS	76
FM163R	はさみ	13B1X00218135003	NPS	104	FM489R	はさみ	13B1X00218135003	GS	76
FM167R	はさみ	13B1X00218135003	NPS	102	FM490R	はさみ	13B1X00218135003	GS	76
FM168R	はさみ	13B1X00218135003	NPS	102	FM491R	はさみ	13B1X00218135003	GS	76
FM170R	持針器	13B1X00218130003	NPS	109	FM492R	はさみ	13B1X00218135003	GS	76
FM173R	持針器	13B1X00218130003	NPS	109	FM493R	はさみ	13B1X00218135003	GS	76
FM174R	ピンセット	13B1X00218136005	NPS	120	FM503R	はさみ	13B1X00218135003	GS	76
FM175R	持針器	13B1X00218130003	NPS	109	FM504R	はさみ	13B1X00218135003	GS	76
FM176R	ピンセット	13B1X00218136005	NPS	120	FM505R	はさみ	13B1X00218135003	GS	76
FM177R	ピンセット	13B1X00218136005	NPS	120	FM506R	はさみ	13B1X00218135003	GS	76
FM178R	ピンセット	13B1X00218136005	NPS	120	FM507R	はさみ	13B1X00218135003	GS	76
FM179R	ピンセット	13B1X00218136005	NPS	120	FM508R	はさみ	13B1X00218135003	GS	76
FM388R	持針器	13B1X00218130003	GS	84	FM665R	-	-	NPS	123
FM390R	持針器	13B1X00218130003	GS	84	FM670R	はさみ	13B1X00218135003	NPS	105
FM430R	はさみ	13B1X00218135003	GS	74	FM671R	はさみ	13B1X00218135003	NPS	105
FM431R	はさみ	13B1X00218135003	GS	74	FM672R	はさみ	13B1X00218135003	NPS	105
FM432R	はさみ	13B1X00218135003	GS	74	FM680R	はさみ	13B1X00218135003	NPS	106
FM433R	はさみ	13B1X00218135003	GS	74	FM681R	はさみ	13B1X00218135003	NPS	106
FM434R	はさみ	13B1X00218135003	GS	74	FM682R	はさみ	13B1X00218135003	NPS	106
FM435R	はさみ	13B1X00218135003	GS	74	FM690R	はさみ	13B1X00218135003	NPS	105
FM436R	はさみ	13B1X00218135003	GS	74	FM691R	はさみ	13B1X00218135003	NPS	105
FM437R	はさみ	13B1X00218135003	GS	74	FM692R	はさみ	13B1X00218135003	NPS	105
FM438R	はさみ	13B1X00218135003	GS	74	FM700R	はさみ	13B1X00218135003	NPS	106
FM439R	はさみ	13B1X00218135003	GS	74	FM701R	はさみ	13B1X00218135003	NPS	106
FM440R	はさみ	13B1X00218135003	GS	74	FM702R	はさみ	13B1X00218135003	NPS	106
FM441R	はさみ	13B1X00218135003	GS	74	FM710R	ピンセット	13B1X00218136005	NPS	115
FM442R	はさみ	13B1X00218135003	GS	74	FM711R	ピンセット	13B1X00218136005	NPS	115
FM444R	はさみ	13B1X00218135003	GS	74	FM712R	ピンセット	13B1X00218136005	NPS	115
FM451R	はさみ	13B1X00218135003	GS	74	FM720R	ピンセット	13B1X00218136005	NPS	121
FM452R	はさみ	13B1X00218135003	GS	74	FM721R	ピンセット	13B1X00218136005	NPS	121
FM453R	はさみ	13B1X00218135003	GS	74	FM722R	ピンセット	13B1X00218136005	NPS	121
FM454R	はさみ	13B1X00218135003	GS	74	FM730R	ピンセット	13B1X00218136005	NPS	105
FM455R	はさみ	13B1X00218135003	GS	74	FO399R	丸ノミ鉗子	13B1X00218139020	GS	21
FM470R	はさみ	13B1X00218135003	GS	74	FO400R	丸ノミ鉗子	13B1X00218139020	GS	21

INDEX

AESCULAP®

品番	販売名	承認/認証/届出番号	販売部門	ページ
GK929R	バイポーラ凝固ピンセット	219AABZX00085000	NPS	163
GK930R	バイポーラ凝固ピンセット	219AABZX00085000	NPS	163
GK940R	バイポーラ凝固ピンセット	219AABZX00085000	NPS	163
GK959R	バイポーラ凝固ピンセット	219AABZX00085000	NPS	163
GK960R	バイポーラ凝固ピンセット	219AABZX00085000	NPS	163
GK970R	バイポーラ凝固ピンセット	219AABZX00085000	NPS	163
GK972R	バイポーラ凝固ピンセット	219AABZX00085000	NPS	163
GK974R	バイポーラ凝固ピンセット	219AABZX00085000	NPS	163
GK976R	バイポーラ凝固ピンセット	219AABZX00085000	NPS	163
GK978R	バイポーラ凝固ピンセット	219AABZX00085000	NPS	163
GK980R	バイポーラ凝固ピンセット	219AABZX00085000	NPS	163
JK170	-	-	GS	124
JK171	-	-	GS	124
JK172	-	-	GS	124
JK173	-	-	GS	124
JK174	-	-	GS	124
JK187	-	-	GS	124
JK741	-	-	GS	123
JK785	-	-	GS	123
JK786	-	-	GS	123
JK787	-	-	GS	123
JK788	-	-	GS	123
JK789	-	-	GS	123
JP111	-	-	GS	123
JP112	-	-	GS	123
JP113	-	-	GS	123
JP114	-	-	GS	123
JP115	-	-	GS	123
MF251R	スプーン型鋭ひ及び鈍ひ	13B1X00218137003	SP	32
MF252R	スプーン型鋭ひ及び鈍ひ	13B1X00218137003	SP	32
MF253R	スプーン型鋭ひ及び鈍ひ	13B1X00218137003	SP	32
MF254R	スプーン型鋭ひ及び鈍ひ	13B1X00218137003	SP	32
MF256R	スプーン型鋭ひ及び鈍ひ	13B1X00218137003	SP	32
MF257R	スプーン型鋭ひ及び鈍ひ	13B1X00218137003	SP	32
MF258R	スプーン型鋭ひ及び鈍ひ	13B1X00218137003	SP	32
MF259R	スプーン型鋭ひ及び鈍ひ	13B1X00218137003	SP	32
MF261R	スプーン型鋭ひ及び鈍ひ	13B1X00218137003	SP	32
MF262R	スプーン型鋭ひ及び鈍ひ	13B1X00218137003	SP	32
MF263R	スプーン型鋭ひ及び鈍ひ	13B1X00218137003	SP	32
MF264R	スプーン型鋭ひ及び鈍ひ	13B1X00218137003	SP	32
MF266R	スプーン型鋭ひ及び鈍ひ	13B1X00218137003	SP	32
MF267R	スプーン型鋭ひ及び鈍ひ	13B1X00218137003	SP	32
MF268R	スプーン型鋭ひ及び鈍ひ	13B1X00218137003	SP	32
MF269R	スプーン型鋭ひ及び鈍ひ	13B1X00218137003	SP	32
MF272R	スプーン型鋭ひ及び鈍ひ	13B1X00218137003	SP	32
MF273R	スプーン型鋭ひ及び鈍ひ	13B1X00218137003	SP	32
MF274R	スプーン型鋭ひ及び鈍ひ	13B1X00218137003	SP	32
MF275R	スプーン型鋭ひ及び鈍ひ	13B1X00218137003	SP	32
MF277R	スプーン型鋭ひ及び鈍ひ	13B1X00218137003	SP	32

品番	販売名	承認/認証/届出番号	販売部門	ページ
MF278R	スプーン型鋭ひ及び鈍ひ	13B1X00218137003	SP	32
MF279R	スプーン型鋭ひ及び鈍ひ	13B1X00218137003	SP	32
MF280R	スプーン型鋭ひ及び鈍ひ	13B1X00218137003	SP	32
MF282R	スプーン型鋭ひ及び鈍ひ	13B1X00218137003	SP	32
MF283R	スプーン型鋭ひ及び鈍ひ	13B1X00218137003	SP	32
MF284R	スプーン型鋭ひ及び鈍ひ	13B1X00218137003	SP	32
MF285R	スプーン型鋭ひ及び鈍ひ	13B1X00218137003	SP	32
MF287R	スプーン型鋭ひ及び鈍ひ	13B1X00218137003	SP	32
MF288R	スプーン型鋭ひ及び鈍ひ	13B1X00218137003	SP	32
MF289R	スプーン型鋭ひ及び鈍ひ	13B1X00218137003	SP	32
MF290R	スプーン型鋭ひ及び鈍ひ	13B1X00218137003	SP	32
MF296R	スプーン型鋭ひ及び鈍ひ	13B1X00218137003	SP	32
MF297R	スプーン型鋭ひ及び鈍ひ	13B1X00218137003	SP	32
MF298R	スプーン型鋭ひ及び鈍ひ	13B1X00218137003	SP	32
MF299R	スプーン型鋭ひ及び鈍ひ	13B1X00218137003	SP	32
MF300R	スプーン型鋭ひ及び鈍ひ	13B1X00218137003	SP	32
MF301R	スプーン型鋭ひ及び鈍ひ	13B1X00218137003	SP	32
MF302R	スプーン型鋭ひ及び鈍ひ	13B1X00218137003	SP	32
MF303R	スプーン型鋭ひ及び鈍ひ	13B1X00218137003	SP	32
MF304R	スプーン型鋭ひ及び鈍ひ	13B1X00218137003	SP	32
MF305R	スプーン型鋭ひ及び鈍ひ	13B1X00218137003	SP	32
MF306R	スプーン型鋭ひ及び鈍ひ	13B1X00218137003	SP	32
MF307R	スプーン型鋭ひ及び鈍ひ	13B1X00218137003	SP	32
MF308R	スプーン型鋭ひ及び鈍ひ	13B1X00218137003	SP	32
MF309R	スプーン型鋭ひ及び鈍ひ	13B1X00218137003	SP	32
MF310R	スプーン型鋭ひ及び鈍ひ	13B1X00218137003	SP	32
MF311R	スプーン型鋭ひ及び鈍ひ	13B1X00218137003	SP	32
MF312R	スプーン型鋭ひ及び鈍ひ	13B1X00218137003	SP	32
MF313R	スプーン型鋭ひ及び鈍ひ	13B1X00218137003	SP	32
OC480R	はさみ	13B1X00218135003	GS	67
OC482R	はさみ	13B1X00218135003	GS	67
OC496R	はさみ	13B1X00218135003	GS	67
OC497R	はさみ	13B1X00218135003	GS	67
OC498R	はさみ	13B1X00218135003	GS	67
OC499R	はさみ	13B1X00218135003	GS	67
OC500R	はさみ	13B1X00218135003	GS	67
OK089R	鼻鏡	13B1X00218150010	GS	145
OK090R	鼻鏡	13B1X00218150010	GS	145
OK100R	鼻鏡	13B1X00218150010	NPS	144
OK101R	鼻鏡	13B1X00218150010	NPS	144
OK102R	鼻鏡	13B1X00218150010	NPS	144
OK103R	鼻鏡	13B1X00218150010	NPS	145
OK505R	ロンジュール	13B1X00218139017	GS	117
OK506R	ロンジュール	13B1X00218139017	GS	117
OK507R	ロンジュール	13B1X00218139017	GS	117
OK508R	ロンジュール	13B1X00218139017	GS	117
OK509R	ロンジュール	13B1X00218139017	GS	117
OK520R	ロンジュール	13B1X00218139017	GS	117
OK521R	ロンジュール	13B1X00218139017	GS	117

INDEX

AESCULAP®

品番	販売名	承認/認証/届出番号	販売部門	ページ	品番	販売名	承認/認証/届出番号	販売部門	ページ
OK522R	ロンジュール	13B1X00218139017	GS	117	US164	バイポーラ凝固ピンセット	219AABZX00085000	NPS	163
OK525R	ロンジュール	13B1X00218139017	GS	178	US171	バイポーラ凝固ピンセット	219AABZX00085000	NPS	162
OK526R	ロンジュール	13B1X00218139017	GS	178	US172	バイポーラ凝固ピンセット	219AABZX00085000	NPS	162
OL155R	起子	13B1X00218142005	GS	15	US173	バイポーラ凝固ピンセット	219AABZX00085000	NPS	163
OL157R	起子	13B1X00218142005	GS	18	US403	バイポーラ凝固ピンセット	219AABZX00085000	NPS	163
OL160R	剥離子	13B1X00218142008	GS	8	US404	バイポーラ凝固ピンセット	219AABZX00085000	NPS	163
OL162R	剥離子	13B1X00218142008	GS	8	US405	バイポーラ凝固ピンセット	219AABZX00085000	NPS	163
OL163R	剥離子	13B1X00218142008	GS	8	US406	バイポーラ凝固ピンセット	219AABZX00085000	NPS	163
OL165R	剥離子	13B1X00218142008	GS	8	US407	バイポーラ凝固ピンセット	219AABZX00085000	NPS	163
OL166R	剥離子	13B1X00218142008	GS	9	US486	バイポーラ凝固ピンセット	219AABZX00085000	NPS	163
OL170R	剥離子	13B1X00218142008	GS	9	US487	バイポーラ凝固ピンセット	219AABZX00085000	NPS	163
OL171R	剥離子	13B1X00218142008	GS	14	US488	バイポーラ凝固ピンセット	219AABZX00085000	NPS	163
OL192R	剥離子	13B1X00218142008	GS	12	US489	バイポーラ凝固ピンセット	219AABZX00085000	NPS	163
OL198R	剥離子	13B1X00218142008	GS	11	US490	バイポーラ凝固ピンセット	219AABZX00085000	NPS	163
OL294R	のみ	13B1X00218141003	GS	33	US491	バイポーラ凝固ピンセット	219AABZX00085000	NPS	163
OL296R	のみ	13B1X00218141003	GS	33	US492	バイポーラ凝固ピンセット	219AABZX00085000	NPS	163
OL298R	のみ	13B1X00218141003	GS	33	US493	バイポーラ凝固ピンセット	219AABZX00085000	NPS	163
OL299R	のみ	13B1X00218141003	GS	33	US494	バイポーラ凝固ピンセット	219AABZX00085000	NPS	163
OL300R	のみ	13B1X00218141003	GS	33	US495	バイポーラ凝固ピンセット	219AABZX00085000	NPS	163
OL301R	のみ	13B1X00218141003	GS	33,145	US496	バイポーラ凝固ピンセット	219AABZX00085000	NPS	163
OL302R	のみ	13B1X00218141003	GS	33,145	US530	バイポーラ凝固ピンセット	219AABZX00085000	NPS	163
OL303R	のみ	13B1X00218141003	GS	33,145	US531	バイポーラ凝固ピンセット	219AABZX00085000	NPS	163
OL304R	のみ	13B1X00218141003	GS	33,145	US600	バイポーラ凝固ピンセット	219AABZX00085000	NPS	163
OL307R	のみ	13B1X00218141003	GS	33	US601	バイポーラ凝固ピンセット	219AABZX00085000	NPS	163
OL611R	鉤	13B1X00218138002	GS	36	US602	バイポーラ凝固ピンセット	219AABZX00085000	NPS	163
OL612R	鉤	13B1X00218138002	GS	36	US603	バイポーラ凝固ピンセット	219AABZX00085000	NPS	163
OL619R	鉤	13B1X00218138002	GS	36	US604	バイポーラ凝固ピンセット	219AABZX00085000	NPS	163
OL626R	鉤	13B1X00218138002	NPS	36	US610	バイポーラ凝固ピンセット	219AABZX00085000	NPS	163
OL627R	鉤	13B1X00218138002	NPS	36	US611	バイポーラ凝固ピンセット	219AABZX00085000	NPS	163
OM307R	起子	13B1X00218142005	GS	10	US612	バイポーラ凝固ピンセット	219AABZX00085000	NPS	163
OM308R	起子	13B1X00218142005	GS	10	US613	バイポーラ凝固ピンセット	219AABZX00085000	NPS	163
OM309R	剥離子	13B1X00218142008	GS	13	US614	バイポーラ凝固ピンセット	219AABZX00085000	NPS	163
OM311R	剥離子	13B1X00218142008	AA	13	US615	バイポーラ凝固ピンセット	219AABZX00085000	NPS	163
OM489R	はさみ	13B1X00218135003	GS	196	US616	バイポーラ凝固ピンセット	219AABZX00085000	NPS	163
TE584	-		NPS	51	US617	バイポーラ凝固ピンセット	219AABZX00085000	NPS	163
TE749R	S L R腰椎用開創器、及びC L R腰椎用開創器	13B1X00218250001	SP	144	US618	バイポーラ凝固ピンセット	219AABZX00085000	NPS	163
US161	バイポーラ凝固ピンセット	219AABZX00085000	NPS	163	US619	バイポーラ凝固ピンセット	219AABZX00085000	NPS	163
US162	バイポーラ凝固ピンセット	219AABZX00085000	NPS	163	US620	バイポーラ凝固ピンセット	219AABZX00085000	NPS	163
US163	バイポーラ凝固ピンセット	219AABZX00085000	NPS	163	US621	バイポーラ凝固ピンセット	219AABZX00085000	NPS	163

■販売名、および承認 / 認証 / 届出番号がないものは薬事非該当品です

■品番末尾のアルファベット略語の説明

B = チタン合金コーティング
C = クローム表面処理
R = ステンレス製

T = チタン製
W = 超硬質チップ付き W カット剪刀

■販売部門の略語の説明

AA = Vet Care & Dental
GS = General Surgery

NPS = Neurosurgery & Power Systems
SP = Spine Surgery

AESCULAP®-a B. Braun brand

製造販売元

ビー・ブラウンエースクラップ株式会社

〒113-0033 東京都文京区本郷2-38-16

カスタマーサービスセンター

TEL 0120-401-741(フリーダイヤル)

www.bbraun.jp

